

IP-ТЕЛЕФОН

VP-17P



Краткое руководство пользователя

НАЗНАЧЕНИЕ

Телефон VP-17P предназначен для подключения к телефонной сети через линии широкополосного доступа (Ethernet) по протоколу SIP.

КОМПЛЕКТАЦИЯ



Телефон VP-17P

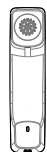

Трубка



Гарнитура HP-12
(опционально)



Информация о товаре
и гарантии

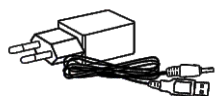

Блок питания 5 В 2 А
(опционально)

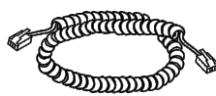

Кабель для подключения
трубки



Кабель для подключения
к локальной сети

СХЕМА ПОДКЛЮЧЕНИЯ ТЕЛЕФОНА

Питание через адаптер

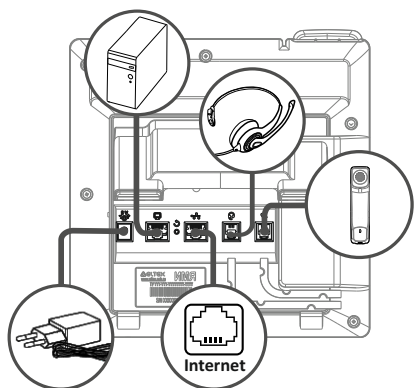

Используйте адаптер питания, поставляемый в комплекте с IP-телефоном ЭЛТЕКС. Категорически не рекомендуется использовать другой адаптер питания! Вы можете повредить телефон.

Питание подается через Ethernet-кабель по технологии PoE

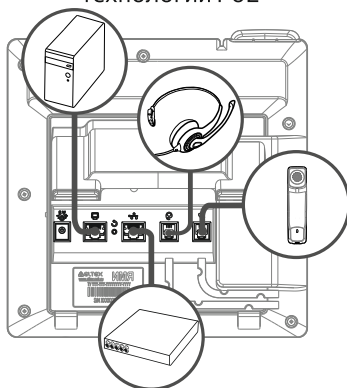

ЗАГРУЗКА

После подключения питания начинается процесс загрузки операционной системы и инициализация.

После полной загрузки устройства необходимо выполнить базовые настройки.

БАЗОВАЯ НАСТРОЙКА

Перед использованием телефона рекомендуется обновить ПО. Способы обновления ПО представлены в полном руководстве по эксплуатации.

Получение IP-адреса телефона:

Нажмите софт-клавишу «Меню». В разделе «Статус» выберите пункт «Сеть» и посмотрите, какой IP-адрес получил телефон.

Если устройство не получило IP-адрес, то строка «IP-адрес» в Меню → Статус → Сеть останется пустой. В таком случае необходимо настроить сетевые параметры вручную при помощи экранного меню.

Базовая настройка с помощью экранного меню

Управление телефоном можно осуществлять софт-клавишами, которые расположены под экраном телефона, а также слева и справа от него. Значения софт-клавиш отображаются снизу, а также слева и справа от экрана.

1. Нажмите софт-клавишу <Меню>.
2. Перейдите к разделу меню «Настройка сетевых параметров»: Меню → Настройки → Система → Сеть → IP/VLAN → VoIP IP.
3. Настройте необходимые параметры сети.

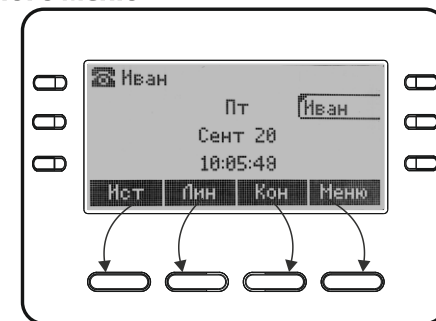

Список параметров сети и их значения можно получить у администратора сети.

4. Перейдите к разделу «Настройка аккаунтов»: Меню → Настройки → Система → Аккаунты → Аккаунт 1/Аккаунт 2
5. Настройте необходимые параметры аккаунтов.

Список параметров аккаунта и их значения можно получить у администратора сети или провайдера услуг телефонии.

Базовая настройка с помощью web-интерфейса

1. Откройте web-браузер, например Firefox, Opera, Chrome.
2. В адресной строке браузера введите IP-адрес телефона.
При успешном подключении к устройству откроется окно с запросом логина и пароля.
3. Заполните поля и нажмите кнопку «Войти».
По умолчанию логин — **admin**,
пароль — **password**.
4. При необходимости измените сетевые параметры на вкладке: Сеть → Интернет.
5. Настройте параметры VoIP на вкладке: IP-телефония → SIP-аккаунты.

Для входа в web-интерфейс телефона необходимо, чтобы компьютер, с которого производится вход, находился с телефоном в одной локальной сети или между сетями присутствовал маршрут. По вопросам подключения телефона проконсультируйтесь с администратором сети.

Исходящие вызовы

Обычный вызов

Вариант 1: Снимите трубку, наберите номер на клавиатуре телефона и нажмите <Выз>.

Вариант 2: Наберите номер, а затем снимите трубку.

Громкая связь

Вариант 1: При положенной трубке наберите номер на клавиатуре телефона и нажмите <Выз> или клавишу .

Вариант 2: Нажмите клавишу , наберите номер и нажмите <Выз>.

Выход из режима громкой связи:

Если трубка лежит на телефоне, снимите ее. Громкая связь автоматически выключится.

Если трубка была поднята, нажмите .

Гарнитура

Вариант 1: При положенной трубке наберите номер на клавиатуре и нажмите клавишу .



Вариант 2: Нажмите клавишу , наберите номер и нажмите <Выз>.

Выход из режима гарнитуры:

Если трубка лежит на телефоне, снимите ее. Гарнитура автоматически выключится. Если трубка была поднята, нажмите клавишу .



Входящие вызовы

Принять вызов можно следующими способами:

- Поднять трубку
- Нажать софт-клавишу <Отв>
- Нажать клавишу  или 



Вы можете игнорировать звонок, нажав софт-клавишу <Тих>, или отклонить звонок, нажав софт-клавишу <Отб>.

Отключение микрофона



Если во время разговора необходимо отключить микрофон для того, чтобы собеседник вас не слышал, необходимо нажать клавишу . При этом индикатор MUTE загорится зеленым цветом, а на дисплее появится пиктограмма зачеркнутого микрофона .

Завершение вызова

Для завершения вызова можно воспользоваться одним из следующих способов:

- Завершите вызов софт-клавишей <Отб>
- В режиме громкой связи нажмите клавишу 
- В режиме гарнитуры нажмите клавишу 
- В режиме обычной связи положите трубку



Удержание вызова

Для того чтобы поставить вызов на удержание, нажмите софт-клавишу <Уд> или клавишу . При постановке на удержание на дисплее появляется пиктограмма паузы .



Трансфер вызова

Перевести вызов можно, находясь в режиме разговора:

Вариант 1:

1. Нажмите клавишу  или софт-клавишу <Тран>.
2. Введите номер телефона, на который необходимо перевести вызов, и нажмите софт-клавишу <Выз>.
3. После ответа абонента предупредите его о том, что намерены перевести вызов. Нажмите клавишу  или софт-клавишу <Тран>.

Вариант 2:

1. Нажмите клавишу  или софт-клавишу <Тран>.
2. Введите номер телефона, на который необходимо перевести вызов.
3. Нажмите клавишу  или положите трубку.

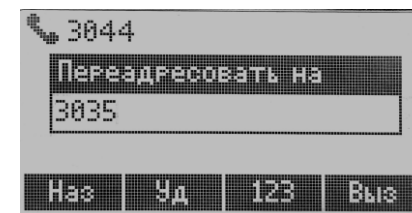



Конференция

Удаленная конференция (RFC4579)

Организовать удаленную конференцию по RFC4579 можно на экране вызова, нажатием софт-клавиши <Конф>, либо нажатием аппаратной клавиши . После нажатия текущий вызов будет перемещен в комнату конференции. Попасть в комнату конференции можно также с главного экрана, нажав клавишу <Конф>. Сконфигурировать номер комнаты удаленной конференции можно через web-интерфейс.

Трехсторонняя конференция

Организовать трехстороннюю конференцию можно при наличии одного активного вызова и одного вызова на удержании. Для этого нажмите софт-клавишу <Конф> или клавишу . Если существует один активный вызов и необходимо подключить другого абонента к конференции, то нажмите одну из следующих клавиш: софт-клавишу <Конф>, софт-клавишу <Уд>, клавишу  или клавишу . Текущий вызов будет поставлен на удержание. Наберите номер телефона второго собеседника, после ответа будет организована трехсторонняя конференция. На дисплее будут отображены номера телефонов обоих собеседников.

ТЕХНИЧЕСКИЕ ХАРАКТЕРИСТИКИ

Протоколы VoIP	
Поддерживаемые протоколы	SIP
Аудиокодеки	
Кодеки	G.711a, G.711u, G.722, G.726-24, G.726-32, G.729, OPUS
Параметры LAN-интерфейса Ethernet	
Количество портов	1
Электрический разъем	RJ-45
Скорость передачи, Мбит/с	10/100/1000, автоопределение
Поддержка стандартов	BASE-T
Параметры PC-интерфейса Ethernet	
Количество интерфейсов	1
Электрический разъем	RJ-45
Скорость передачи, Мбит/с	10/100/1000, автоопределение
Поддержка стандартов	BASE-T
Управление	
Удаленное управление	HTTP, HTTPS, SSH, Telnet
Ограничение доступа	по паролю
Общие параметры	
Питание	<ul style="list-style-type: none">• адаптер питания 5 В DC, 2 А (опционально)• PoE IEEE 802.3af (класс мощности 2)
Максимальная потребляемая мощность	4 Вт (максимальный потребляемый ток 0,8 А)
Рабочий диапазон температур	от 0 до +40 °С
Относительная влажность	до 80 % при температуре 25 °С
Габариты (Ш × В × Г)	205 × 210 × 86 мм
Масса	не более 0,83 кг

Предприятие изготовитель ООО «Предприятие «ЭЛТЕКС» гарантирует соответствие IP-телефона VP-17P требованиям технических условий РПЛТ.465600.160ТУ при соблюдении потребителем условий эксплуатации, установленных в настоящем руководстве.

ПРАВИЛА БЕЗОПАСНОЙ ЭКСПЛУАТАЦИИ

- Не устанавливайте устройство рядом с источником тепла.
- Устройство должно располагаться в месте, защищенном от прямых солнечных лучей. Избегайте попадания на устройство влаги и пыли.
- Не вскрывайте корпус устройства.
- Транспортирование оборудования должно производиться по условиям 5, хранение – по условиям 1 ГОСТ 15150.

Гарантийный срок – 1 год. Условия гарантии указаны в гарантийном талоне. Дата изготовления указана на упаковке.



В конце срока службы изделие нельзя выбрасывать с обычным хозяйственным мусором. Устройство следует отнести в пункт приема на утилизацию электрического и электронного оборудования. Для получения информации о месте расположения пунктов приема на утилизацию свяжитесь с органами местной власти.

ТЕХНИЧЕСКАЯ ПОДДЕРЖКА

Для получения технической консультации по вопросам эксплуатации оборудования ООО «Предприятие «ЭЛТЕКС» вы можете обратиться в Сервисный центр компании: Российская Федерация, 630020, г. Новосибирск, ул. Окружная, дом 29В.

E-mail: eltex@eltex-co.ru

На официальном сайте компании вы можете найти техническую документацию и программное обеспечение для продукции ООО «Предприятие «ЭЛТЕКС», обратиться к базе знаний, оставить интерактивную заявку или проконсультироваться у инженеров Сервисного центра:



- **Официальный сайт компании:** eltex-co.ru
- **База знаний:** eltex-co.ru/support/knowledge
- **Центр загрузок:** eltex-co.ru/support/downloads