



Терминалы абонентские универсальные

TAU-36.IP, TAU-72.IP

Руководство по эксплуатации, версия ПО 2.23.3

Версия ПО: 2.23.3 Версия Linux: 312 Версия медиапроцессора: v10_23_03_15 Версия VPU: v20241119 Заводской IP-адрес 192.168.1.2 Имя пользователя: admin Пароль: rootpasswd		
Версия ПО	Дата выпуска	Содержание изменений
Версия 2.23.3	14.02.2025	Добавлено: <ul style="list-style-type: none"> – Авторизация доступа к устройству по протоколу TACACS+; – Поддержка LLDP-MIB для SNMP; – Увеличено количество пользователей RADIUS до 20; – Передача Display-Name в 1х сообщениях при входящих вызовах. Исправлено: <ul style="list-style-type: none"> – Обработка запроса GETNEXT по протоколу SNMP; – Маршрутизация пакетов RTP при использовании VLAN интерфейса.
Версия 2.23.2	30.08.2024	Исправлено: <ul style="list-style-type: none"> – Отображение DNS-серверов в web-интерфейсе; – Выдача сигнала КПВ после согласования медиа потока.
Версия 2.23.0	27.05.2024	Добавлено: <ul style="list-style-type: none"> – CLI. Команда copy; – CLI. Команда restore; – CLI. Команда rollback; – CLI. Поддержка логина и пароля для ftp; – CLI. Команда terminal datadump; – CLI. Таймер ожидания подтверждения confirm timer. Изменено: <ul style="list-style-type: none"> – CLI. Функционал команды show voiceport status; – CLI. Функционал команды show network; – CLI. Функционал команды show system; – CLI. Функционал команды show configuration; – CLI. Команда reboot заменена на reload system; – CLI. Команда backup заменена на copy.
Версия 2.22.3	22.12.2023	Изменено: <ul style="list-style-type: none"> – Работа опции «Обнаружение факса (Fax Detect Direction)»; – Параметр «Публичный IP-адрес (адрес за NAT) (Public IP)» из общих настроек протокола SIP вынесен в SIP-профили.
Версия 2.22.2	31.08.2023	Синхронизация с версией ПО 2.22.1.
Версия 2.22.1	28.04.2023	Добавлено: <ul style="list-style-type: none"> – IPRoute2; – Настройки “default gateway”, “primary DNS” и “secondary DNS” для VLAN-интерфейсов; – Обработка квантификации типа {N}; – Функция разъединения без выдачи сигнала “Занято”; – Параметр transport в заголовке contact для SIP-протокола; – Настройка сетевого интерфейса для сервиса NTP. Изменено: <ul style="list-style-type: none"> – Допустимые значения параметра Changeover для переключения на резервный SIP-прокси; – Вывод портов в утилите lldpcli; – Убрана зависимость между SIP-настройками “escape hash uri” и “user=phone”; – Убрана поддержка параметра “get gateway via DHCP” для основного и VLAN-интерфейсов; – Убрана выгрузка паролей доступа при скачивании файла конфигурации; – Убраны ненадежные алгоритмы шифрования для IPSec.

Версия 2.21.0	18.05.2022	<p>Добавлено:</p> <ul style="list-style-type: none"> – Настройка пользователей для авторизации с помощью протокола RADIUS; – Загрузка сертификатов; – Настройка отображаемого имени (display name) для SIP в CLI. <p>Изменено:</p> <ul style="list-style-type: none"> – Убран нестрогий режим для авторизации с помощью протокола RADIUS; – Внесены изменения по устранению уязвимостей подсистем устройства (web, SSH); – Обновлен SSH до последней версии; – Исправлена работа услуги CLIR.
Версия 2.20.9	12.04.2022	<p>Добавлено:</p> <ul style="list-style-type: none"> – Защита SSH и Telnet от перебора паролей; – Логирование попыток доступа через SSH и Telnet.
Версия 2.20.7	30.09.2021	<p>Добавлено:</p> <ul style="list-style-type: none"> – Формирование заголовка Diversion в ответах 302 согласно рекомендации RFC 5806.
Версия 2.20.5	16.07.2021	<p>Добавлено:</p> <ul style="list-style-type: none"> – Расширение диапазона значений для каденции акустических сигналов "Занято" и "Разъединение" в ручном режиме настройки.
Версия 2.20.4	07.06.2021	<p>Добавлено:</p> <ul style="list-style-type: none"> – Поддержка платы rev.D; – SNMP: поддержка Entity MIB согласно рекомендации RFC 6933.
Версия 2.20.2	11.09.2020	<p>Добавлено:</p> <ul style="list-style-type: none"> – Поддержана услуга "Перевод вызова" методом "Слепой перевод/Blind transfer"
Версия 2.20.1	31.01.2020	<p>Изменения в разделах:</p> <ul style="list-style-type: none"> – Подменю «Пароли» («Passwords»)
Версия 2.20.0	11.11.2019	<p>Добавлено:</p> <ul style="list-style-type: none"> – Выбор шлюза по умолчанию для PPP-соединений.
Версия 2.18.1	15.03.2019	<p>Добавлено:</p> <ul style="list-style-type: none"> – Настройка паузы набора (символ w) в плане набора номера.
Версия 2.18.0	03.09.2018	<p>Добавлено:</p> <ul style="list-style-type: none"> – Просмотр журнала вызовов через web; – Выгрузка журнала вызовов через web и CLI; – Индикация о подключенном телефонном аппарате в результатах тестирования порта; – Настройки AGC в абонентских профилях.
Версия 2.17.2	02.07.2018	<p>Добавлено:</p> <ul style="list-style-type: none"> – Digest авторизация при авторизации через web; – Маска сети в правилах firewall; – Соккрытие паролей в конфигурации и в web-интерфейсе; – Настройки MTU, MRU, LCP echo failure, LCP echo interval, service name для PPP; – Увеличено значение CLAMP MSS для PPP; – CLI – расширен список команд для настройки PPPoE; – CLI – расширен синтаксис команды passwd; – Синхронизированы пароли для web и CLI; – Возможность использования WAN-интерфейса без IP-адреса; – Возможность выдачи в CallerID только имени вызывающего. <p>Исправлено:</p> <ul style="list-style-type: none"> – Границы настройки MTU для PPP- и VLAN-интерфейсов; – Корректное завершение PPP-сессии при программном перезапуске устройства.
Версия 2.17.0	02.02.2018	<p>Добавлено:</p> <ul style="list-style-type: none"> – Добавлен нестрогий режим авторизации на RADIUS-сервере; – Изменена работа функциональной кнопки F; – Добавлена настройка и услуга «Модем» для абонентского порта; – Добавлена настройка резервного DNS в CLI; – В CLI добавлена возможность обновления ПО с помощью протокола FTP;

		<ul style="list-style-type: none"> – Поддержана одновременная обработка 43, 66 и 67 опций протокола DHCP; – Расширено количество поддерживаемых параметров по TR-069.
Версия 2.16.0	22.12.2017	<p>Добавлено:</p> <ul style="list-style-type: none"> – Реализована выдача сигнала «занято при перегрузке» по приему 500, 502, 503 и 504 ответов протокола SIP; – Расширен функционал, поддерживаемый интерфейсом CLI.
Версия 2.15.0	31.07.2017	<p>Добавлено:</p> <ul style="list-style-type: none"> – Параметр Diffserv заменен на DSCP; – Поддержка контроля текущего SIP прокси сервера посредством запросов OPTIONS; – Расширен функционал, поддерживаемый интерфейсом CLI; – Поддержка iftable SNMP MIB2.
Версия 2.14.0	11.02.2017	<p>Добавлено:</p> <ul style="list-style-type: none"> – Поддержка PPTP-туннеля; – Поддержка IPSec-туннеля; – Обновление ПО в определенное время (по времени); – Обновление конфигурации по времени; – Фильтрации по MAC-адресам; – Настройка параметров акустических сигналов; – Профили плана нумерации; – Исправлена переадресация на локального абонента; – Настройка времени задержки эхо; – Настройка таймер T2; – Diffserv для RTP индивидуально для каждого порта; – Diffserv для RTP для абонентского профиля; – Автоматическое усиление на приеме; – Автоматическое усиление на передаче; – Исправлена некорректная работа с DNS.
Версия 2.13.1	15.07.2015	<p>Добавлено:</p> <ul style="list-style-type: none"> – Возможность настройки MTU; – Возможность настройки портов для доступа по Telnet, SSH, HTTPS; – Возможность переключения на резервный прокси только по типу запроса INVITE.
Версия 2.13	28.01.2015	<p>Добавлено:</p> <ul style="list-style-type: none"> – Исправлена некорректная обработка RTP/SAVP; – Исправлен отбой вызова при приеме 500 ответа на запрос SIP INFO; – Исправлено некорректное использование заголовка accept в SIP ответах; – Исправлены проблемы с отображением SIP заголовков в журнале web-интерфейса; – Исправлено автоматическое заполнение полей логинов и паролей на страницах web-интерфейса; – Русифицированный web-интерфейс; – Реализован запрет ввода символа «%» в параметрах username, hot number, alt number, cf_no_answer, cf_busy, cf_unconditional, cf_out_of_service; – Изменен ответ для перехода на резервный прокси с 408 на 505; – Расширены до 50 символов поля для ввода Username и Password в SIP профиле; – Реализована услуга MWI для SIP; – Реализована возможность изменения варианта статического/динамического получения адреса в заводской конфигурации; – Реализована возможность изменения заводского MAC-адреса; – Обновлены файлы временных зон для протокола NTP в связи с переходом РФ на зимнее время; – Реализовано раннее проключение канала при звонке на группу вызова; – Максимальное количество одновременных пользователей web-интерфейса увеличено до четырех; – Реализована передача SIP domain в request URI;

		<ul style="list-style-type: none"> – Реализовано применение Wait answer timeout для входящих вызовов; – Формирование DHCP option 82.
Версия 2.12	18.09.2014	<p>Добавлено:</p> <ul style="list-style-type: none"> – Обработка заголовка alert-info; – Поддержка режима multihoming; – Поддержка работы за NAT (STUN, PublicIP); – Поддержка модификации CgPN/CdPN при исходящей связи; – Опционирована глубина проверки RURI при входящей связи; – Поддержка обновления конфигурации и ПО через FTP/HTTP/HTTPS; – Локальный журнал; – Поддержка настраиваемого перехода на летнее/зимнее время; – Настройка режимов Speed/Duplex портов коммутатора.
Версия 2.11	20.06.2014	<p>Добавлено:</p> <ul style="list-style-type: none"> – SNMP. Поддержка новой причины блокировки (Receiver offhook); – Web. Модификация диалплана regexr; – Обработка символов ABCD в regexr плане маршрутизации; – Возможность замены S-таймера на L-таймер для правил с переменным количеством символов в regexr плане маршрутизации; – SNMP, WEB Расширение количества Call-групп до 32; – H323 обработка сообщения status enquiry.
Версия 2.10	12.05.2014	<p>Добавлено:</p> <ul style="list-style-type: none"> – SIP. Поддержка SIP-T; – SIP. Разрегистрация портов при перезагрузке; – SIP. Поддержка услуги Call waiting по алгоритму Huawei; – SNMP. Считывание версии аппаратной платформы через SNMP; – SNMP. Настройка общих параметров системы; – SNMP. Настройка диапазонов TCP/UDP-портов; – SNMP. Настройка ограничения вызовов; – SNMP. Настройка услуги distinctive ringing; – Добавление опции «конец набора по #» в абонентском профиле; – Управление услугой «Call transfer» с помощью IMS; – Мониторинг услуги «Call transfer», установленной с помощью IMS; – Передача вызова с использованием комбинации Flash+4; – Изменен диапазон значений для параметра Port registration delay (ms); – Web. Добавлены кнопки для сброса данных по статистике, блокировкам и тестированию линий; – Передача сообщения DHCP release при перезагрузке устройства; – Поддержка DHCP опции 43; – Поддержка DHCP опции 121; – Управление выдаваемым форматом опции 60 в DHCP.
Версия 2.9	11.02.2014	<p>Добавлено:</p> <ul style="list-style-type: none"> – Настройка резервного DNS; – Включение/выключения доступа через web; – Настройка TCP порта для доступа через web по протоколу HTTP; – Реализован протокол TR-069; – Настройка передачи на syslog-сервер аварийных событий; – Настройка firewall через web; – Настройка режима поддержания активной сессии при работе через NAT (SIP); – Реализован режим сбора трехсторонней конференции на сервере конференций (SIP); – Управление услугами (simulation services) при помощи IMS (3GPP TS 24.623) (SIP); – Согласование RFC2833 по рекомендации RFC3264 (SIP); – Передача категории абонента срс-rus (SIP); – Передача вызова внутри шлюза собственными средствами, без запроса REFER (SIP); – Поддержка Music on hold на кодеках G.723.1 G.729 G.726-32; – Использование RADIUS-сервера для аутентификации пользователей, управляющих устройством через web, telnet, SSH;

		<ul style="list-style-type: none"> – Мониторинг состояния регистрации серийных групп (web, SNMP); – Мониторинг состояния услуг управляемых IMS.
Версия 2.6	28.08.2013	<p>Добавлено:</p> <ul style="list-style-type: none"> – Конфигурирование времени между регистрациями портов; – Поддержка протокола STP; – Поддержка протокола LLDP; – Расширены опции управления вентиляторами; – Вывод дополнительных параметров в раздел system info; – Настройка параметров SYSLOG по SNMP; – Мониторинг factory settings по SNMP; – Перерасчет длин линий в Приложении E.
Версия 2.4	1.03.2013	<p>Добавлено:</p> <ul style="list-style-type: none"> – Таймаут ожидания ответа на вызов. – Проверка корректности регулярных выражений в плане маршрутизации; – Настройка услуги Distinctive Ring; – Реализация протокола RTCP-XR; – Единый конфигурационный файл для всех настроек.
Версия 2.3	19.11.2012	<p>Добавлено:</p> <ul style="list-style-type: none"> – Настройка SIP профилей; – Перечень режимов питания абонентских комплектов; – Конфигурирование через SNMP настроек абонентских профилей; – Настройка общих параметров SIP. – Настройка индивидуальных параметров SIP. – Настройка кодеков. – Обновление программного обеспечения устройства через SNMP; – Мониторинг состояния регистрации на SIP-сервере; – Мониторинг состояния блокировки портов; – Приложение «Настройка брандмауэра». <p>Удалено:</p> <ul style="list-style-type: none"> – Настройки работы по протоколу SIP-T.
Версия 2.2	02.07.2012	<p>Добавлено:</p> <ul style="list-style-type: none"> – Мониторинг состояния ДВО; – Настройки PPPoE; – Настройка CPC; – Настройка P-RTP -stat; – Удаление неактивных медиа потоков при модификации SDP сессии. <p>Удалено:</p> <ul style="list-style-type: none"> – Настройки работы по протоколу SIP-T точка-точка.
Версия 2.1	09.02.2012	<p>Добавлено:</p> <ul style="list-style-type: none"> – Мониторинг состояния портов коммутатора (Switch); – Использование резервного кодека/протокола при передаче факса; – Эхоподавление с выключенным нелинейным процессором NLP; – Установка ключа шифрования.
Версия 2.0	02.02.2012	<p>Добавлено:</p> <ul style="list-style-type: none"> – Настройки ДВО; – Автоконфигурирование. <p>Удалено:</p> <ul style="list-style-type: none"> – Настройки RADIUS.
Версия 1.11	9.09.2011	<p>Добавлено:</p> <ul style="list-style-type: none"> – Параметры SIPconnected, H323connected для SNMP мониторинга; – Тестирование на длинных линиях (ARM); – Ограничение количества одновременных соединений – Call limits. <p>Удалено:</p> <ul style="list-style-type: none"> – Поддержка Alert-info.
Версия 1.10	26.08.2011	<p>Добавлено:</p> <ul style="list-style-type: none"> – Контроль Home SIP-server сообщениями REGISTER; – Настройки RTCP; – Услуга «Music on hold»; – Переход на модем с указанием атрибутов сессии по rfc 3108; – Настройка Registration retry interval; – Настройка Default gateway и CoS для VLAN; – Настройка Inbound;

		<ul style="list-style-type: none"> – Генерация КПВ в разговорный канал; – Конфигурирование параметров через SNMP; – Передача символа # в SIP URI как #
Версия 1.9	11.04.2011	<p>Добавлено:</p> <ul style="list-style-type: none"> – Услуга «трехсторонняя конференция»; – Описание алгоритмов установления соединения для услуги «трехсторонняя конференция»; – Настройки в режиме таксофона; – QoS & Bandwidth control – настройки функции обеспечения качества обслуживания и ограничение полосы пропускания
Версия 1.8	09.12.2010	<p>Добавлено:</p> <ul style="list-style-type: none"> – Инструкции по технике безопасности; – Общие рекомендации при работе со шлюзом; – Настройка внутренней коммутации при потере связи с SIP-proxy; – Pickup groups – настройка групп перехвата. – Настройка кодов перехвата; – Настройка префикса с переменным количеством цифр; – Доступ к web-конфигуратору по HTTPS; – Снятие трассировки, зеркалирование сетевого трафика; – Описание алгоритмов установления соединения; – Пример настройки коммутатора с использованием VLAN; – Пример настройки УПАТС на TAU-72.IP/TAU-36.IP; – Порядок расчета длины телефонной линии.
Версия 1.7	22.09.2010	<p>Заводской IP-адрес изменен на 192.168.1.2</p> <p>Добавлено:</p> <ul style="list-style-type: none"> – Таблица зависимости количества одновременных каналов от типа кодека – Описание сообщений RADIUS; – Таймер ожидания набора первой цифры; – Настройки SIP: SIP MTU, short mode, 100rel; – Функция контроля принимаемого медиа-трафика; – Настройка пакетизации кодеков; – Настройка минимальной границы детектирования импульса FLASH и запрет детектирования FLASH; – Описание режимов работы SWITCH; – Мониторинг параметров SFP, поддерживающих DDM; – Запись и считывание конфигурации на/с FTP, TFTP сервера; – Добавлена кнопка для завершения сессии (Logout); – Статистика вызовов; – Расширен функционал услуги СТ.
Версия 1.6	12.07.2010	<ul style="list-style-type: none"> – Добавлена таблица – количество одновременных каналов. – Добавлено включение/выключение telnet, ssh.
Версия 1.5	09.04.2010	<p>Полностью обновлен web-интерфейс.</p> <ul style="list-style-type: none"> – Добавлен системный журнала Syslog. – Добавлено обновление программного обеспечения через web-интерфейс. – Добавлено описание аварий, выдаваемых по SNMP.
Версия 1.4	19.02.2010	<ul style="list-style-type: none"> – Добавлен локальный DNS, описание приоритета префиксов.
Версия 1.3	14.01.2010	<ul style="list-style-type: none"> – Добавлено приложение «Общая последовательность настройки устройства».
Версия 1.2	23.12.2009	<ul style="list-style-type: none"> – Добавлено описание тестирования абонентских портов.
Версия 1.0	27.05.2009	Первая публикация.

ИНСТРУКЦИЯ ПО ОБНОВЛЕНИЮ ПРОГРАММНОГО ОБЕСПЕЧЕНИЯ TAU-72.IP/TAU-36.IP ДО НОВЕЙШЕЙ ВЕРСИИ.....	10
УСЛОВНЫЕ ОБОЗНАЧЕНИЯ	11
ПРИМЕЧАНИЯ И ПРЕДУПРЕЖДЕНИЯ	12
ЦЕЛЕВАЯ АУДИТОРИЯ	12
1 ВВЕДЕНИЕ.....	13
2 ОПИСАНИЕ ИЗДЕЛИЯ	14
2.1 Назначение.....	14
2.2 Типовые схемы применения	17
2.3 Структура и принцип работы изделия	18
2.4 Основные технические параметры.....	19
2.5 Конструктивное исполнение	21
2.6 Вентиляция устройства	23
2.7 Световая индикация	24
2.8 Использование функциональной кнопки «F»	25
2.9 Комплект поставки	25
2.9.1 Комплект поставки TAU-72.IP	25
2.9.2 Комплект поставки TAU-36.IP	26
3 ПОРЯДОК УСТАНОВКИ И МЕРЫ БЕЗОПАСНОСТИ	27
3.1 Меры безопасности.....	27
3.1.1 Общие указания	27
3.1.2 Требования электробезопасности.....	27
3.1.3 Меры безопасности при наличии статического электричества	28
3.2 Установка TAU-72.IP/TAU-36.IP	28
3.2.1 Вскрытие корпуса	28
3.3 Порядок включения	29
4 ОБЩИЕ РЕКОМЕНДАЦИИ ПРИ РАБОТЕ СО ШЛЮЗОМ.....	31
5 КОНФИГУРИРОВАНИЕ УСТРОЙСТВА	32
5.1 Настройка TAU-72.IP/TAU-36.IP через web-интерфейс. Доступ администратора	32
5.1.1 Меню «Сетевые настройки» («Network settings»)	36
5.1.2 Меню «РВХ». Настройки телефонии	77
5.1.3 Меню «Коммутатор» («Switch»)	139
5.1.4 Меню «Мониторинг» («Monitoring»)	146
5.1.5 Меню «Информация о системе» («System info»).....	157
5.1.6 Меню «Сервисные функции» («Service»).....	159
5.2 Настройка TAU-72.IP/TAU-36.IP через web-интерфейс. Доступ оператора	169
5.3 Доступ непривилегированного пользователя viewer для мониторинга устройства	171
5.3.1 Меню «Мониторинг» («Monitoring»)	171
5.3.2 Меню «Информация о системе» («System info»).....	172
5.3.3 Меню «Сервисные функции» («Service»).....	172
5.4 Доступ пользователя supervisor	172
6 РЕЖИМ КОМАНДНОЙ СТРОКИ И РАБОТА В ТЕРМИНАЛЬНОМ РЕЖИМЕ	173
6.1 Основные команды	173
6.1.1 Базовые команды.....	184
6.1.2 Команды верхнего уровня (exec).....	185
6.1.3 Команды уровня конфигурирования.....	209
6.1.4 Команды уровня настроек сети	214
6.1.5 Команды уровня настроек профилей SIP	237
6.1.6 Команды уровня настроек портов и профилей портов	246
6.2 Статистика о вызовах.....	252
6.2.1 Режим командной строки	252
6.2.2 Работа с файлом статистики.....	254
6.2.3 Индивидуальная статистика по портам	254
6.3 Запись/считывание конфигурации	254

6.4	Изменение пароля для пользователя admin	255
6.5	Сброс к заводским настройкам.....	256
6.5.1	Сброс конфигурации к заводской.....	256
6.5.2	Сброс конфигурации к заводской из режима Safemode	256
7	ИСПОЛЬЗОВАНИЕ ДОПОЛНИТЕЛЬНЫХ УСЛУГ	258
7.1	Услуга «Перевод вызова» («Calltransfer»).....	258
7.2	Уведомление о поступлении нового вызова («Call Waiting»)	262
7.3	Трехсторонняя конференция («3-way conference»)	262
8	АЛГОРИТМЫ УСТАНОВЛЕНИЯ СОЕДИНЕНИЯ	266
8.1	Алгоритм успешного вызова по протоколу SIP.....	266
8.2	Алгоритм вызова с участием SIP проху-сервера	267
8.3	Алгоритм вызова с участием сервера переадресации	268
8.4	Алгоритм вызова по протоколу H.323	269
8.5	Алгоритм вызова по протоколу H.323 с участием гейткипера	270
9	ОПИСАНИЕ КОНФИГУРАЦИОННЫХ ФАЙЛОВ.....	272
9.1	Конфигурационный файл – CFG.YAML.....	272
9.1.1	Настройка телефонии	272
9.1.2	Сетевые настройки устройства	293
9.1.3	Настройки портов коммутатора	298
	ПРИЛОЖЕНИЕ А. НАЗНАЧЕНИЕ КОНТАКТОВ РАЗЪЕМОВ АБОНЕНСКОГО ТЕРМИНАЛА TAU-72.IP/TAU-36.IP	303
	ПРИЛОЖЕНИЕ Б. РЕЗЕРВНОЕ ОБНОВЛЕНИЕ ВСТРОЕННОГО ПО УСТРОЙСТВА	305
	ПРИЛОЖЕНИЕ В. ОБЩАЯ ПОСЛЕДОВАТЕЛЬНОСТЬ НАСТРОЙКИ/КОНФИГУРИРОВАНИЯ УСТРОЙСТВА.....	307
	ПРИЛОЖЕНИЕ Г. ПРИМЕР НАСТРОЙКИ КОММУТАТОРА С ИСПОЛЬЗОВАНИЕМ VLAN	317
	ПРИЛОЖЕНИЕ Д. ПРИМЕР НАСТРОЙКИ УПАТС НА TAU-72.IP/TAU-36.IP	319
	ПРИЛОЖЕНИЕ Е. РАСЧЕТ ДЛИНЫ ТЕЛЕФОННОЙ ЛИНИИ	323
	ПРИЛОЖЕНИЕ Ж. ПРОЦЕДУРА АВТОМАТИЧЕСКОГО КОНФИГУРИРОВАНИЯ И ПРОВЕРКИ АКТУАЛЬНОСТИ ПРОГРАММНОГО ОБЕСПЕЧЕНИЯ ШЛЮЗА.....	325
	ПРИЛОЖЕНИЕ З. НАСТРОЙКА БРАНДМАУЭРА (IPTABLES) НА УСТРОЙСТВЕ.....	331
	ПРИЛОЖЕНИЕ И. ОБРАБОТКА ЗАПРОСОВ INF О СОДЕРЖАЩИХ APPLICATION/BROADSOFT APPLICATION/SSCC И ИСПОЛЬЗУЮЩИХСЯ ДЛЯ ВЫПОЛНЕНИЯ УСЛУГ ДВО	332
	ПРИЛОЖЕНИЕ К. СПРАВКА ПО ЧАСОВЫМ ПОЯСАМ.....	333
	НАЗНАЧЕНИЕ КОНТАКТОВ РАЗЪЕМОВ КАБЕЛЯ	336
	ТЕХНИЧЕСКАЯ ПОДДЕРЖКА	337

ИНСТРУКЦИЯ ПО ОБНОВЛЕНИЮ ПРОГРАММНОГО ОБЕСПЕЧЕНИЯ TAU-72.IP/TAU-36.IP ДО НОВЕЙШЕЙ ВЕРСИИ



Начиная с версии 2.22.1 произошли серьезные изменения в работе сетевой модели шлюза, в связи с чем, после обновления на новую версию программного обеспечения для корректной работы сетевой части шлюза может потребоваться перенастройка параметров «Сетевых интерфейсов» (основного и/или VLAN). Начиная с версии 2.22.1, каждый сетевой интерфейс имеет собственные настройки «Шлюза по умолчанию» и «DNS серверов», а также для сервиса NTP теперь нужно назначить сетевой интерфейс, через который он будет работать.



В новейших версиях изменился принцип обновления ПО и формат файлов прошивки, поэтому при обновлении ПО будьте внимательны и следуйте инструкции.

Порядок обновления ПО на новейшую версию (2.23.X).



Файл ПО версии 2.23.X должен иметь имя *tau72-2.23.X.X*.

Если текущая версия ПО на шлюзе младше 2.5.0, необходимо:

1. Загрузить файл с резервным ПО, выложенным в Центре Загрузки:

https://api.prod.eltex-co.ru/storage/upload_center/files/21/reserve_soft_tau-36_72.zip



В ПРИЛОЖЕНИИ Б. РЕЗЕРВНОЕ ОБНОВЛЕНИЕ ВСТРОЕННОГО ПО УСТРОЙСТВА описана процедура резервного восстановления ПО. Необходимые файлы находятся в архиве *reserve_soft.zip*.



После обновления ПО формат конфигурации изменится, поэтому необходимо воссоздать конфигурацию устройства заново. При обнаружении проблем после обновления ПО обратитесь в службу технической поддержки предприятия.

Если текущая версия ПО на шлюзе 2.5.0 и старше, необходимо:

1. Загрузить файл ПО версии 2.23.X.
2. Перед обновлением ПО необходимо перезапустить устройство для освобождения кэша из оперативной памяти.
3. В web-интерфейсе оборудования выбрать меню «Service», закладку «Firmware upgrade». В появившемся окне указать путь к файлу ПО с версией 2.23.X, воспользовавшись кнопкой «Обзор» в секции «Universal firmware upgrade», и нажать кнопку «Upgrade firmware». Файл ПО должен иметь имя *tau72-2.23.X.X*.



В случае невозможности обновления ПО через web-интерфейс либо другими способами необходимо воспользоваться резервным методом обновления встроенного ПО, описанным в ПРИЛОЖЕНИИ Б. РЕЗЕРВНОЕ ОБНОВЛЕНИЕ ВСТРОЕННОГО ПО УСТРОЙСТВА. Необходимые файлы находятся в архиве *reserve_soft.zip*.

УСЛОВНЫЕ ОБОЗНАЧЕНИЯ

Обозначение	Описание
Полужирный шрифт	Полужирным шрифтом выделены примечания и предупреждения, название глав, заголовков, заголовков таблиц.
<i>Курсивом Calibri</i>	Курсивом Calibri указывается информация, требующая особого внимания.
Courier New	Шрифтом Courier New записаны примеры ввода команд, результат их выполнения, вывод программ.
<КЛАВИША>	Заглавными буквами в угловых скобках указываются названия клавиш на клавиатуре.
	Иконка аналогового телефонного аппарата.
	Иконка абонентского универсального терминала.
	Иконка Ethernet-коммутатора.
	Иконка программного коммутатора Softswitch.
	Иконка цифровой абонентской телефонной станции.
	Иконка подключения к сети.
	Оптическая среда передачи.

ПРИМЕЧАНИЯ И ПРЕДУПРЕЖДЕНИЯ



Примечания содержат важную информацию, советы или рекомендации по использованию и настройке устройства.



Предупреждения информируют пользователя о ситуациях, которые могут нанести вред устройству или человеку, привести к некорректной работе устройства или потере данных.

ЦЕЛЕВАЯ АУДИТОРИЯ

Данное руководство по эксплуатации предназначено для технического персонала, выполняющего настройку и мониторинг устройства посредством web-конфигуратора, а также процедуры по его установке и обслуживанию. Квалификация технического персонала предполагает знание основ работы стеков протоколов TCP/IP, UDP/IP и принципов построения Ethernet-сетей.



Перед началом работы с оборудованием настоятельно рекомендуется изучить нижеизложенное руководство.

1 ВВЕДЕНИЕ

Терминал абонентский универсальный TAU-72.IP/TAU-36.IP обеспечивает подключение аналоговых телефонных аппаратов к сетям пакетной передачи данных, выход на которые осуществляется через медные или оптические интерфейсы Ethernet.

TAU-72.IP/TAU-36.IP может использоваться в качестве абонентского выноса по протоколам H.323, SIP/SIP-T для создания распределенной сети с единым номерным планом. Является оптимальным решением для обеспечения телефонной связью малонаселенных объектов, офисов, жилых домов, территориально разнесенных объектов.

В настоящем руководстве по эксплуатации изложены назначение, основные технические характеристики, правила конфигурирования, мониторинга и смены программного обеспечения абонентского терминала TAU-72.IP/TAU-36.IP (далее «устройство»).

2 ОПИСАНИЕ ИЗДЕЛИЯ

2.1 Назначение

TAU-72.IP/TAU-36.IP – это абонентский шлюз IP-телефонии с интегрированным Ethernet-коммутатором 2-го уровня, использующий для подключения к IP-сети оператора, медный и оптический интерфейсы Gigabit Ethernet. Устройство преобразует аналоговые речевые сигналы в цифровые пакеты данных для передачи по IP-сетям. Предназначен для организации IP-телефонии в жилых домах и офисных помещениях.

Применение терминала на этапе перехода от сетей TDM к сетям NGN сохранит имеющуюся инфраструктуру сети и обеспечит выход аналоговых абонентов в IP-сети.

Устройство имеет следующие типы интерфейсов:

- 72 аналоговых абонентских порта FXS;
- три электрических интерфейса Ethernet 10/100/1000BASE-T;
- один оптический интерфейс Mini-Gbic (SFP) Ethernet 1000BASEX.

Возможности устройства:

- встроенный Ethernet-коммутатор 2-го уровня;
- протоколы IP-телефонии: H.323, SIP/SIP-T1;
- поддержка статического адреса и DHCP;
- поддержка DHCP-опций 1, 3, 6, 12, 15, 28, 33, 42, 43, 53, 54, 55, 60, 66, 67, 82, 120, 121;
- эхокомпенсация (рекомендации G.168);
- маскировка потери пакетов (PLC);
- детектор активности речи (VAD);
- подавление пауз (Silence suppression);
- обнаружение и генерирование сигналов DTMF;
- передача DTMF (INBAND, rfc2833, методами SIP/H.323);
- передача факса:
 - T.30;
 - T.38 UDP Real-Time Fax;
 - upspeed/pass-through.
- поддержка модемов:
 - Cisco NSE;
 - V.152 (G.711a/u VBD).
- гибкий план нумерации;
- работа с внешним гейткипером (H.323/RAS);
- совместимость с браузерами IE, Firefox, Opera, Google Chrome;
- совместимость с платформой BroadWorks;
- поддержка восьми SIP-профилей;

¹ SIP-T поддерживает только установление базовых вызовов, поддержка дополнительных видов обслуживания не реализована

- возможность работы без SIP-прокси;
- работа с несколькими SIP-прокси серверами в разных SIP-профилях;
- возможность работы телефонии внутри шлюза при потере связи с SIP-прокси сервером;
- поддержка активной сессии при работе по протоколу SIP через NAT;
- передача категории абонента срс-rus по протоколу SIP;
- мультипользовательский режим для доступа через web-интерфейс – поддержка четырех пользователей с разными уровнями доступа;
- загрузка/выгрузка файлов конфигурации: через FTP/FTPS, TFTP, HTTP/HTTPS;
- обновление ПО: через TFTP, HTTP/HTTPS;
- автоматическое обновление конфигурации и ПО через FTP, TFTP, HTTP/HTTPS;
- измерение параметров телефонной линии;
- определение стороннего напряжения в проводах;
- возможность использования утилиты TCPdump, непосредственно на устройстве;
- поддержка STP;
- поддержка LLDP;
- сетевой экран iptables;
- поддержка STUN;
- поддержка плана нумерации с ёмкостью до 1000 символов;
- управление услугами (simulation services) при помощи IMS (3GPP TS 24.623);
- удаленный мониторинг, конфигурирование и настройка:
 - Web-интерфейс;
 - SSH;
 - Telnet;
 - SNMP v2, v3;
 - TR-069;
 - использование RADIUS-сервера для аутентификации пользователей.
- встроенный брандмауэр/firewall с возможностью гибкой настройки правил безопасности;
- настраиваемые порты доступа с возможностью блокировки доступа для:
 - Web (HTTP);
 - Telnet;
 - SSH.
- поддерживаемые ДВО:
 - удержание вызова – Call Hold/Retrieve;
 - передача вызова – Call Transfer;
 - уведомление о поступлении нового вызова – Call Waiting;
 - переадресация по занятости – Call Forward Busy;
 - переадресация по неответу – Call Forward No Answer;
 - безусловная переадресация – Call Forward Unconditional;
 - переадресация по необслуживанию – Call Forward Out Of Service;
 - Caller ID по ETSI FSK type 1, type 2;
 - Caller ID в формате DTMF;
 - «Российский АОН»;

- запрет выдачи Caller ID;
 - горячая/тёплая линия – Hotline/warmline;
 - группа вызова – Call Hunt;
 - перехват вызова – Call PickUp;
 - трехсторонняя конференция – 3-way conference (локально и на сервере конференций);
 - уведомление о голосовом сообщении – MWI;
 - не беспокоить – Do Not Disturb.
- выбор конфигурации питания: от сети постоянного или переменного тока (для версии v4.0 и rev. B/rev. D);
 - возможность мониторинга через web-интерфейс:
 - состояния абонентских линий;
 - состояния услуг;
 - аппаратной платформы;
 - состояния сетевых портов коммутатора.
 - ведение журнала вызовов;
 - ведение статистики работы FXS-порта (состояние порта, количество вызовов, последний набранный номер, количество переданных/принятых/потерянных пакетов).

SIP, поддерживаемые рекомендации:

- RFC 3261 SIP 2.0;
- RFC 3262 SIP PRACK;
- RFC 4566 Session Description Protocol (SDP);
- RFC 3263 Locating SIP servers for DNS lookup SRV and A records;
- RFC 3264 SDP Offer/Answer Model;
- RFC 3265 SIP Notify
- RFC 3311 SIP Update;
- RFC 3515 SIP REFER;
- RFC 3891 SIP Replaces Header;
- RFC 3892 SIP Referred-By Mechanism;
- RFC 5806 Diversion Indication in SIP;
- RFC 4028 SIP Session Timer;
- RFC 2976 SIP INFO Method;
- RFC 2833 RTP Payload for DTMF Digits, Flash event;
- RFC 3108 Attributes ecan and silenceSupp in SDP;
- RFC 4579 SIP. Call Control – Conferencing for User Agents;
- RFC 3372 SIP for Telephones (SIP-T);
- RFC 3398 ISUP/SIP Mapping;
- RFC 3204 MIME Media Types for ISUP and QSIG (поддержка ISUP);
- RFC 3361 DHCP Option 120;
- RFC 3966 The tel URI for Telephone Numbers;
- SIP OPTIONS Keep-Alive (SIP Busy Out);
- NAT support.

2.2 Типовые схемы применения

В данном руководстве предлагаются следующие схемы подключения устройства TAU-72.IP/TAU-36.IP.

1. Абонентский вынос. В этом случае устройство выполняет функции шлюза между аналоговыми телефонными аппаратами и удаленной АТС, рисунок 1. Абонентские порты шлюза регистрируются на программном коммутаторе Softswitch, услуги ДВО в такой схеме применения предоставляются программным коммутатором.



Рисунок 1 – Абонентский вынос TAU-72.IP/TAU-36.IP

2. Режим распределенной мини-АТС. В этом случае устройство выполняет функции мини-АТС, с возможностью выхода на другие шлюзы (TAU-32M.IP, TAU-72.IP и прочие), а также Softswitch по протоколам SIP/H.323. Устройство самостоятельно обрабатывает функции ДВО, маршрутизацию вызовов, рисунок 2.

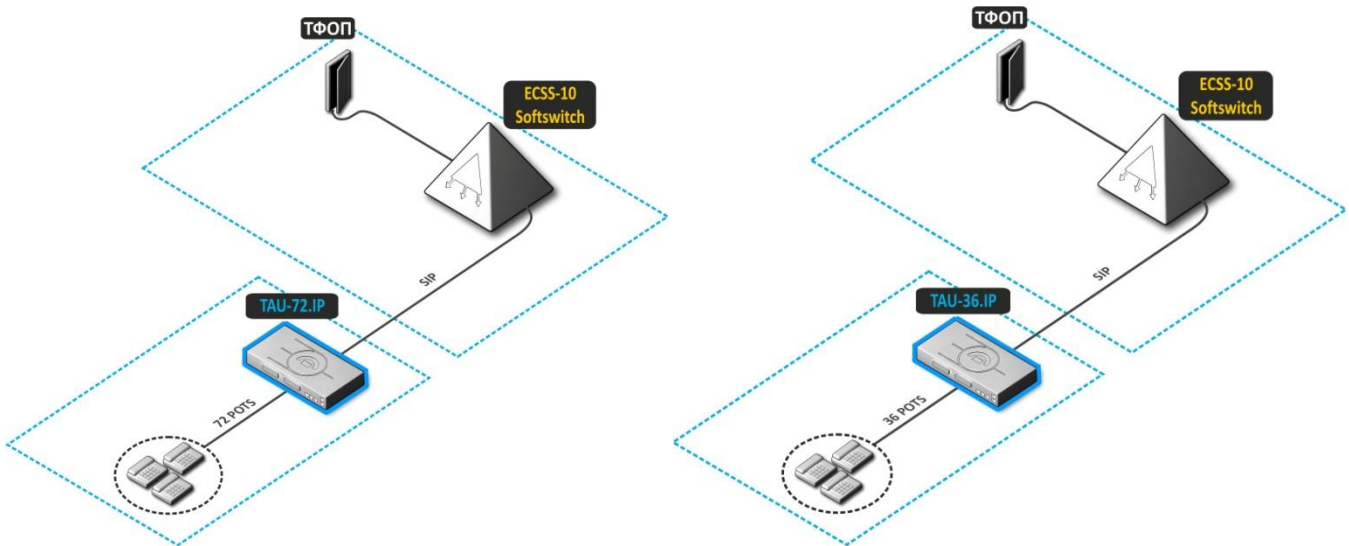

Рисунок 2 – Распределенная мини-АТС TAU-72.IP/TAU-36.IP

2.3 Структура и принцип работы изделия

Речевой сигнал абонентов поступает на аудиокодеки абонентских комплектов, кодируется по одному из выбранных стандартов и в виде цифровых пакетов поступает в контроллер через внутрисистемную магистраль. Цифровые пакеты содержат, кроме речевых, сигналы управления и взаимодействия.

Контроллер осуществляет поддержку протоколов H.323 и SIP и производит обмен данными между аудиокодеками и сетью IP через MII интерфейс и Ethernet switch.

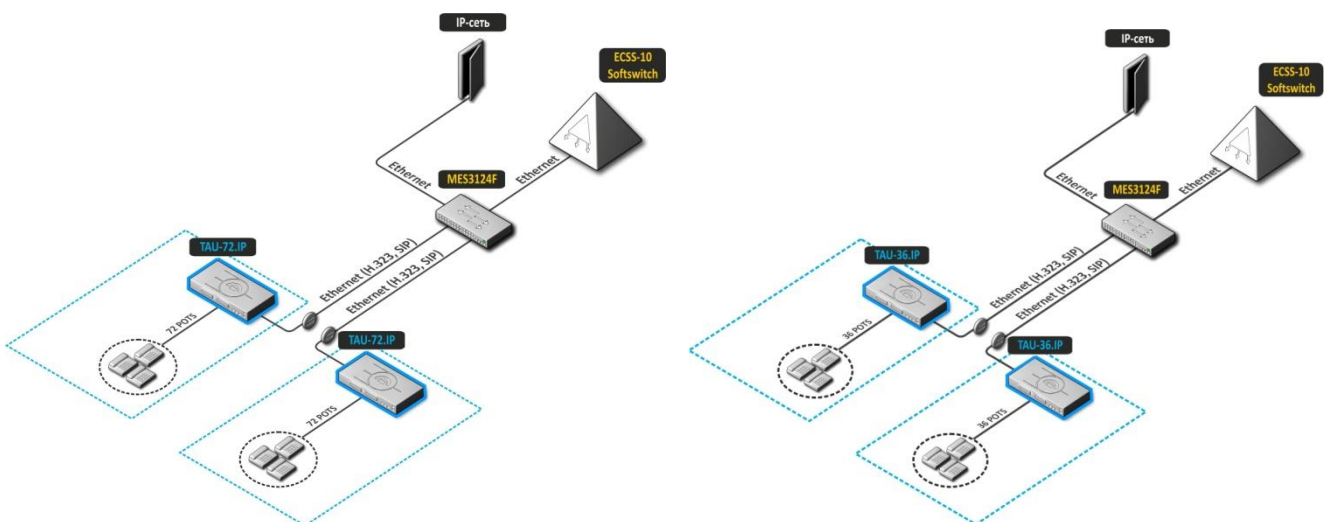
Функциональная схема TAU-72.IP представлена на рисунке 3а.



Рисунок 3а – Функциональная схема TAU-72.IP

Функциональная схема TAU-36.IP представлена на рисунке 3б.

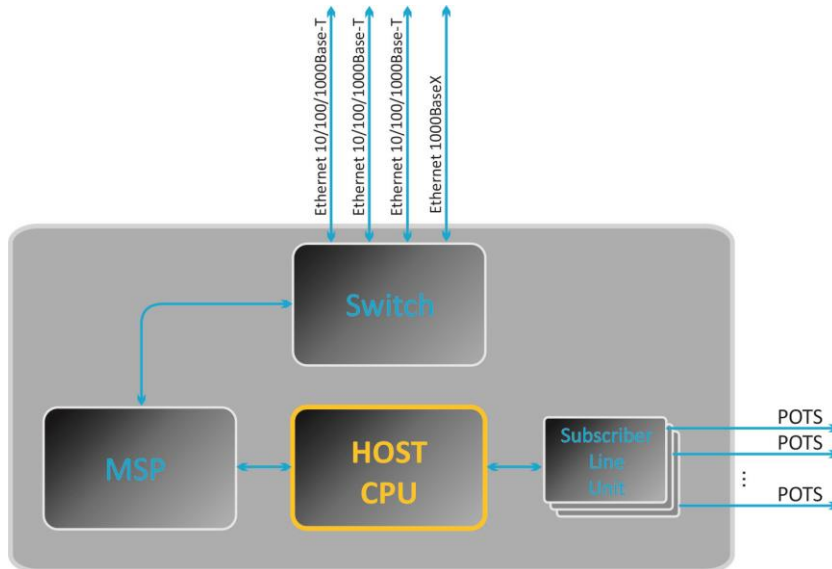

Рисунок 3б – Функциональная схема TAU-36.IP

2.4 Основные технические параметры

Основные технические параметры терминала приведены в следующих таблицах:

Таблица 1 – Основные технические параметры

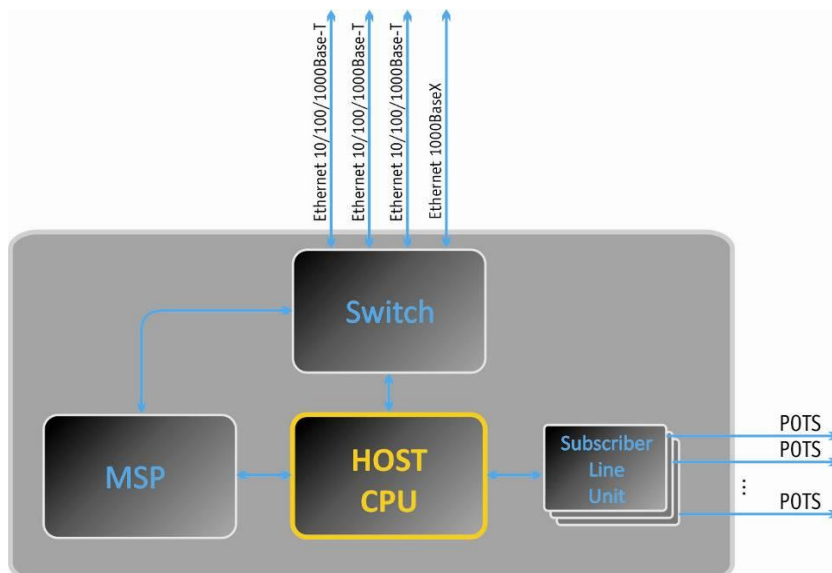
Протоколы и стандарты

Стек протоколов	H.323 v3/v4/v5
Протокол инициирования, контроля и ликвидации сеанса передачи данных	SIP, SIP-T
Поддержка факсов	T.38 UDP Real-Time Fax pass-through (G.711 PCMA/PCMU)
Поддержка модемов	V.152 CISCO NSE
Голосовые стандарты	VAD (детектор активности речи) AEC (эхо компенсация, рекомендация G.168) CNG (генерация комфортного шума) AGC (автоматическая регулировка усиления) PLC (маскировка потери пакетов)

Аудиокодеки

Кодеки	G.729, annex A, annex B G.711(PCMA, PCMU) G.723.1 (6.3 кбит/с, 5.3 кбит/с, Annex A) G.726-32 (только для протокола SIP)
--------	--

Количество одновременных каналов, поддерживаемых устройством, в зависимости от типа кодека

Кодек	Количество каналов	
	TAU-72.IP	TAU-36.IP
G.711 (PCMA/PCMU)	72	36
G.729 / 20-80	72	36
G.729 A / 10	62	36
G.723.1	58	36
G.726-32	72	36
T.38	54	36

Параметры электрического интерфейса Ethernet

Количество интерфейсов	3
Электрический разъем	RJ-45
Скорость передачи, Мбит/с	Автоопределение, 10/100/1000 Мбит/с, дуплекс
Поддержка стандартов	10/100/1000BASE-T

Параметры оптического интерфейса Ethernet

Количество интерфейсов	V1.0, V2.0	V3.0, V4.0, rev.B/rev. D
	1	2
Оптический разъем	Mini-Gbic (SFP): Дуплексные, двухволоконные с длиной волны 1310 нм (Single-Mode), 1000BASE-X (коннектор LC), напряжение питания – 3,3 В Дуплексные, одноволоконные с длинами волн на прием/передачу 1310/1550 нм, 1000BASE-X (коннектор SC), напряжение питания – 3,3 В	
Скорость передачи, Мбит/с	1000 Мбит/с, дуплекс	
Поддержка стандартов	1000BASE-X	

Параметры аналоговых абонентских портов

Количество портов	TAU-72.IP	72
	TAU-36.IP	36
Сопrotивление шлейфа	До 3,4 кОм	
Прием набора	Импульсный/частотный (DTMF)	
Caller ID	FSK (ITU-T V.23, Bell 202), DTMF, «Российский АОН»	
Защита абонентских окончаний	<p>Защита абонентских окончаний по току и по напряжению.</p>  <p>Для защиты абонентских комплектов от перенапряжений, линейная сторона кросса должна быть оборудована модулями кроссовой защиты «МКЗ 3-К» с напряжением срабатывания 400 В.</p>	
Возможность удаленного измерения параметров абонентской линии	Есть	
Параметры комплекта	Программируемые	

Параметры консоли

Последовательный порт RS-232	
Скорость передачи данных, бит/с	115200
Электрические параметры сигналов	По рекомендации МСЭ-T V.28

Сеть и конфигурация

Типы подключений	Статический IP, DHCP-клиент, PPPoE/PPTP клиент
Управление	Web, RS-232 консоль, Telnet, SSH
Безопасность	Проверка имени пользователя и пароля, HTTPS, FTPS

Физические характеристики и условия окружающей среды

Напряжение питания	V1.0, V2.0, V3.0	V4.0	rev.B/rev.D
	Сеть постоянного тока: 48 В	Сеть постоянного тока: 48 В	Сеть постоянного тока: 48/60 В
		Сеть переменного тока: 220 В 50 Гц	
		 <p>При использовании небольшого неветилируемого шкафа (подъездная установка) допустимая нагрузка составляет 0,4 Эрл/порт. При использовании принудительной вентиляции шкафа возможна работа при большей нагрузке.</p>	
Потребляемая мощность без активных абонентов	30 Вт		
Ток потребления одного активного абонентского комплекта	30 мА		
Рабочий диапазон температур	От 0 до +40 °С		
Относительная влажность	До 80 %		
Уровень шума	Старт и рабочий режим: 0 дБ		
	После нагрева процессора: 50 дБ		
Габаритные размеры (Ш × В × Г)	420 × 45 × 240 мм, 19" конструктив, типоразмер 1U		
Масса	3,2 кг		
Средняя наработка на отказ	30000 ч		
Срок службы	Не менее 15 лет		

2.5 Конструктивное исполнение

Абонентский терминал TAU-72.IP/TAU-36.IP выполнен в виде настольного изделия в металлическом корпусе размерами 420 × 45 × 240 мм.

Внешний вид передней панели устройства приведен на рисунках 4 а-г.



Рисунок 4а – Внешний вид передней панели TAU-72.IP v2.0



Рисунок 4б – Внешний вид передней панели TAU-72.IP v3.0

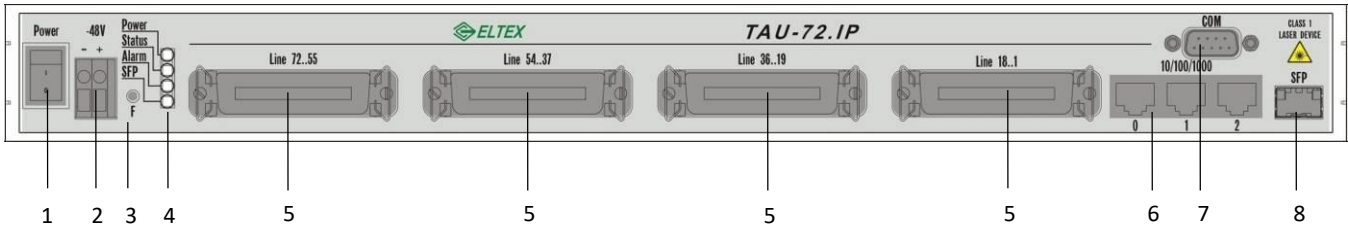

Рисунок 4в – Внешний вид передней панели TAU-72.IP v4.0 и rev.B/rev.D с питанием от сети постоянного тока

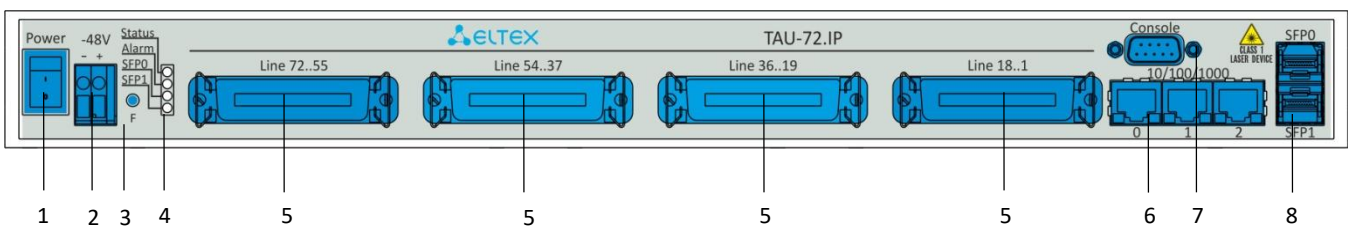

Рисунок 4г – Внешний вид передней панели TAU-72.IP v4.0 и rev.B/rev.D с питанием от сети переменного тока

Внешний вид передней панели устройства TAU-36.IP приведен на рисунках 4д-е.

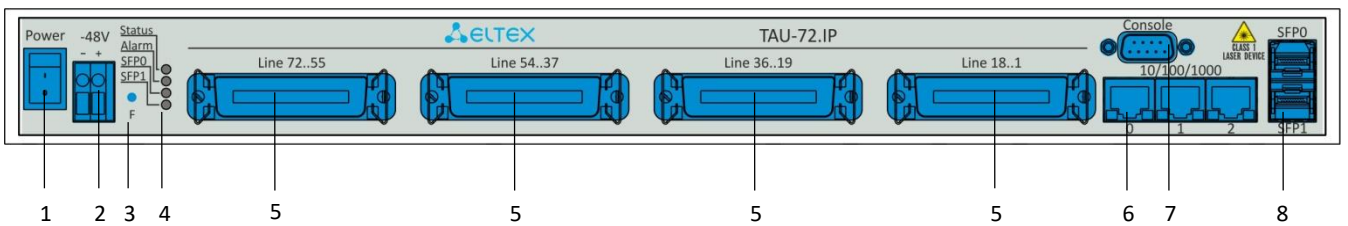

Рисунок 4д – Внешний вид передней панели TAU-36.IP с питанием от сети постоянного тока

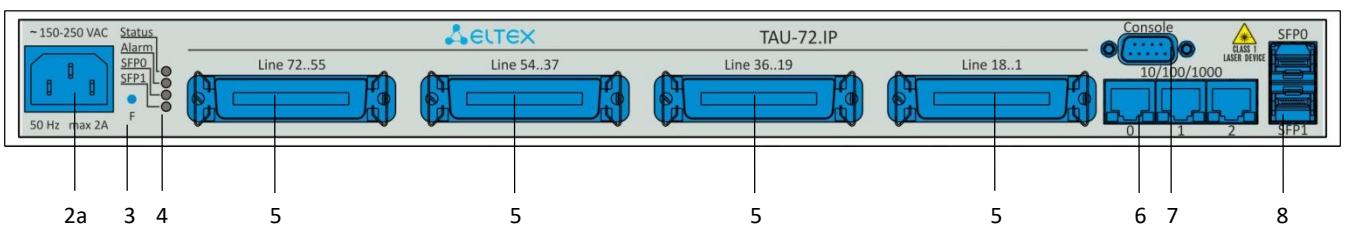

Рисунок 4е – Внешний вид передней панели TAU-36.IP с питанием от сети переменного тока

На передней панели устройства расположены следующие разъемы, световые индикаторы и органы управления (Таблица 2).

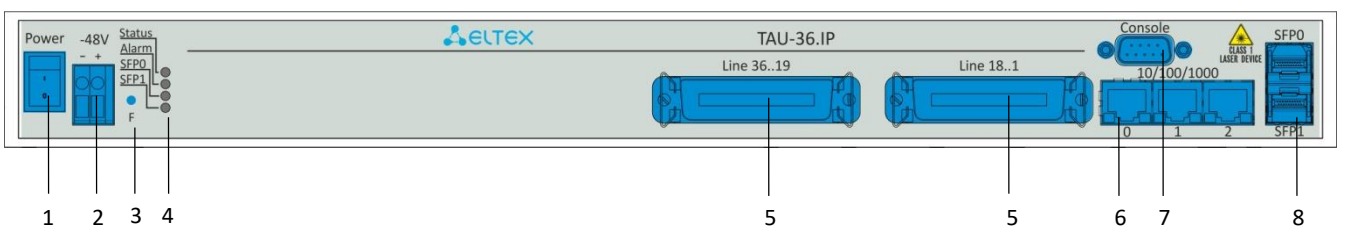
Таблица 2 – Описание разъемов, индикаторов и органов управления передней панели

№	Элемент передней панели	Описание
1	Power	Тумблер питания
2	-48V	Разъем для подключения к источнику электропитания постоянного тока напряжением 48 В
2a	~100 – 240 VAC, 50 Hz max 2A	Разъем для подключения к сети переменного тока напряжением 100–240 В 50 Гц
3	F	Функциональная кнопка
4	Power	Индикатор питания
	Status	Индикатор работы устройства
	Alarm	Индикатор наличия аварии
	SFP (SFPO, SFP1)	Индикатор работы оптического интерфейса SFP, горит зеленым при появлении оптического линка
5	Line 1...18, 19...36, 37...54, 55...72	4 разъема CENC-36М для подключения аналоговых телефонов (назначение контактов разъемов приведено в ПРИЛОЖЕНИИ А. НАЗНАЧЕНИЕ КОНТАКТОВ РАЗЪЕМОВ АБОНЕНСКОГО ТЕРМИНАЛА TAU-72.IP/TAU-36.IP)
6	10/100/1000	3 разъема RJ-45 интерфейсов Ethernet 10/100/1000 BASE-T
7	COM	Консольный порт RS-232 для локального управления устройством
8	SFP (SFPO, SFP1)	Шасси для оптических SFP модулей 1000BASE-X Gigabit uplink интерфейса для выхода в IP-сеть

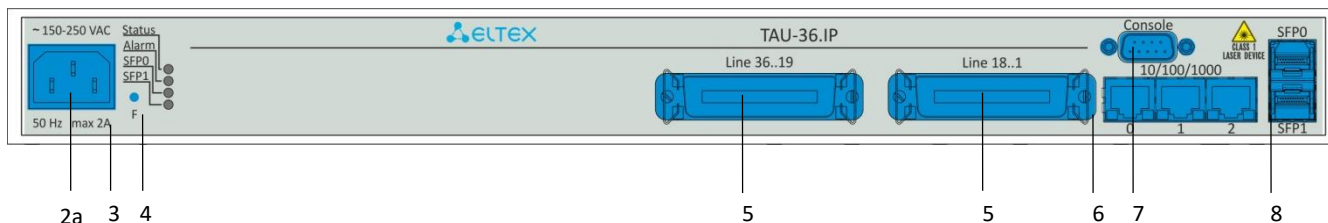
Внешний вид задней панели устройства приведен на рисунке 5.



Рисунок 5 – Внешний вид задней панели TAU-72.IP/TAU-36.IP.

На задней панели устройства расположена клемма заземления.

Назначение контактов разъемов приведено в ПРИЛОЖЕНИИ А. НАЗНАЧЕНИЕ КОНТАКТОВ РАЗЪЕМОВ АБОНЕНСКОГО ТЕРМИНАЛА TAU-72.IP/TAU-36.IP.

2.6 Вентиляция устройства



Рисунок 6 – Расположение вентиляторов

На боковых панелях устройства расположены вентиляционные решетки, которые служат для отвода тепла. На внутренней стороне боковой панели установлены два вентилятора (выделены на рисунке выше).

Поток воздуха поступает через перфорированную правую боковую панель устройства, проходит через весь ряд внутренних компонентов, охлаждая каждый из них, и выводится с помощью вентиляторов боковой перфорированной панели на левой стороне. Остальные панели устройства не содержат вентиляционных отверстий, что позволят поддерживать необходимое внутреннее давление потоков воздуха.

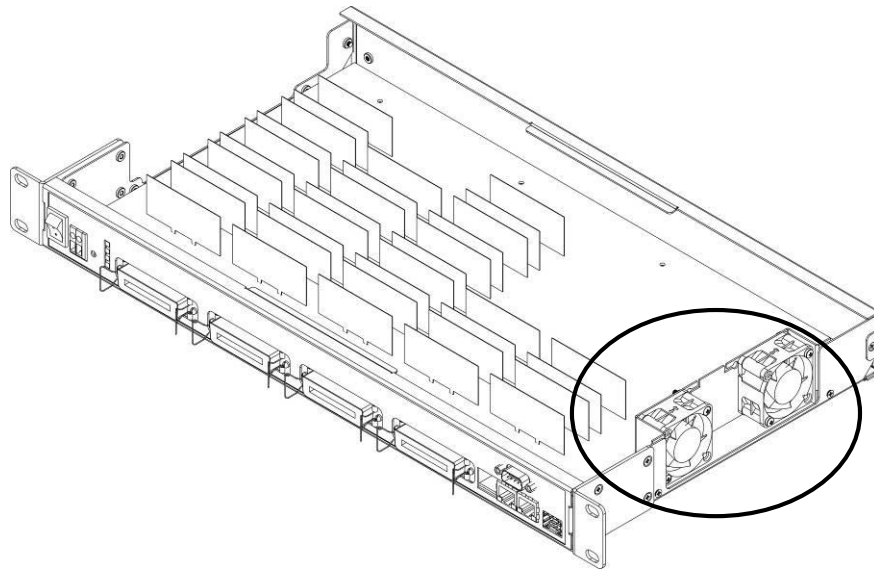

Не закрывайте вентиляционные отверстия посторонними предметами. Это может привести к перегреву компонентов устройства и вызвать нарушения в его работе.



При установке изделия в закрытый невентилируемый шкаф объемом менее 180 л на одно устройство с питанием от постоянного тока производительность изделия не превышает 0,8 Эрланга на один абонентский комплект.



При установке изделия в закрытый невентилируемый шкаф объемом менее 180 л на одно устройство с питанием от переменного тока производительность изделия не превышает 0,4 Эрланга на один абонентский комплект.

2.7 Световая индикация

Текущее состояние устройства отображается при помощи индикаторов **Power¹**, **Alarm**, **Status**, **SFP** – расположенных на передней панели. Перечень состояний индикаторов приведен в таблице 3.

Таблица 3 – Световая индикация состояния устройства

Индикатор	Состояние индикатора	Состояние устройства
Power1	Горит зеленым	Включено питание устройства
	Не горит	Питание устройства выключено
Status	Горит красным	Операционная система не загружена (совместно со светодиодом Alarm)
		Основное приложение не запущено (совместно со светодиодом Alarm , мигающим в режиме <i>Fatal</i>)
	Горит желтым	Инициализация устройства, абонентские порты еще не инициализированы
		Не получен адрес по DHCP (если настроено динамическое получение сетевого адреса)
	Горит зеленым	Абонентские порты инициализированы, устройство в работе
	Не горит	Операционная система загружена, определён тип платы
Мигает попеременно красным, желтым, зеленым	Заводской режим Safemode (совместно со светодиодом Alarm , мигающим в режиме <i>Fatal</i>) либо сброс конфигурации к заводской (совместно с постоянно горящим светодиодом Alarm)	
Alarm	Горит красным	Авария – блокировка порта, выход значения параметра датчика платформы за допустимые границы.
	Горит постоянно	Тип аварии <i>Warning - предупреждение</i> (блокировка порта, загрузка операционной системы)
	Медленно мигает (раз в секунду)	Тип аварии <i>Error – авария</i> (авария датчиков модуля, установлен модуль SFP, но нет линка)
	Быстро мигает (раз в 200 мс)	Тип аварии <i>Fatal – критическая авария</i> (отсутствует связь основной программы с абонентскими портами)
	Не горит	Нормальная работа
SFP (SFPO, SFP1)	Горит зеленым светом	Установлено соединение по оптическому каналу
	Не горит	Оптический линк отсутствует

Состояние интерфейсов Ethernet отображается светодиодными индикаторами, встроенными в разъем 1000/100.

Таблица 4 – Световая индикация интерфейсов Ethernet 10/100/1000

Желтый индикатор 10/100/1000	Зеленый индикатор 10/100/1000	Состояние
Горит постоянно	Горит постоянно	Порт работает в режиме 1000BASE-T, нет передачи данных
Горит постоянно	Мигает	Порт работает в режиме 1000BASE-T, есть передача данных
Не горит	Горит постоянно	Порт работает в режиме 10/100BASE-TX, нет передачи данных
Не горит	Мигает	Порт работает в режиме 10/100BASE-TX, есть передача данных

¹ Только для TAU-72.IP/TAU-36.IP v1.0, v 2.0

2.8 Использование функциональной кнопки «F»

Для перезагрузки находящегося в работе устройства нужно нажать и удерживать кнопку «F» на передней панели изделия в течение 1-9 секунд. При отпускании кнопки индикатор **Alarm** загорится красным, и устройство перезагрузится. Также с помощью этой кнопки можно сбросить устройство к заводским настройкам, чтобы получить доступ к устройству, когда забыт/неизвестен IP-адрес или пароль для входа. В этом случае необходимо нажать и удерживать кнопку F в течение 10-14 секунд до того момента, как индикатор **Status** начнет мигать попеременно желтым, зеленым и красным, а индикатор **Alarm** загорится красным, после чего кнопку необходимо отпустить. После отпускания кнопки конфигурация будет сброшена к заводской, а устройство будет перезагружено. После этого к устройству можно будет обратиться по IP-адресу **192.168.1.2**. По умолчанию при подключении через web-конфигуратор пароль **rootpasswd** для пользователя **admin**. Далее можно просмотреть/изменить IP-адрес и установить новый пароль. Если не отпускать кнопку в течение 10-14 секунд, а продолжать ее удерживать, то через некоторое время все индикаторы погаснут (устройство начнет перезагружаться), затем через некоторое время индикатор **Status** начнет мигать попеременно желтым, зеленым и красным, а индикатор **Alarm** начнет моргать красным. При отпускании кнопки F в данный момент устройство не сбросит конфигурацию к заводской, а перейдет в защищенный режим **Safemode**. Данный режим позволяет изменить заводскую конфигурацию – установить способ получения сетевых настроек статически, либо динамически. Если продолжать удерживать кнопку F в режиме **Safemode**, то цикл работы кнопки повторится, то есть снова будет перезагрузка при удерживании кнопки в течение 1-9 секунд, сброс к заводским настройкам при удерживании кнопки в течение 10-14 секунд и т.д.

Подробное описание процедуры сброса к заводским настройкам приведено в разделе 6.5 Сброс к заводским настройкам.

2.9 Комплект поставки

2.9.1 Комплект поставки TAU-72.IP

В базовый комплект поставки устройства TAU-72.IP входят:

- Терминал абонентский универсальный TAU-72.IP;
- Разъем SENC-36M – 2 шт. (при отсутствии в заказе кабеля UTP CAT5E 18 пар);
- Шнур питания Евровилка-C13, 1.8м (для TAU-72.IP V4.0, rev.B, rev.D AC);
- Шнур питания ПВС 2×1.5, 2м (для TAU-72.IP DC);
- Консольный кабель;
- Комплект крепежа в стойку;
- Памятка о документации.
- Декларация соответствия;
- Паспорт.

При наличии в заказе также могут быть поставлены:

- Оптический интерфейс 1000BASE-X/Mini-Gbic (SFP);
- Кабель UTP CAT5E 18 пар с разъемами SENC-36M;
- Руководство по эксплуатации на CD-диске.

2.9.2 Комплект поставки TAU-36.IP

В базовый комплект поставки устройства TAU-36.IP входят:

- Терминал абонентский универсальный TAU-36.IP;
- Разъем SENC-36M – 2 шт. (при отсутствии в заказе кабеля UTP CAT5E 18 пар);
- Шнур питания Евровилка-C13, 1.8м (для TAU-36.IP AC);
- Шнур питания ПВС 2×1.5, 2м (для TAU-36.IP DC);
- Консольный кабель;
- Комплект крепежа в стойку;
- Памятка о документации.
- Декларация соответствия;
- Паспорт.

При наличии в заказе также могут быть поставлены:

- Оптический интерфейс 1000BASE-X/Mini-Gbic (SFP);
- Кабель UTP CAT5E 18 пар с разъемами SENC-36M;
- Руководство по эксплуатации на CD-диске.

3 ПОРЯДОК УСТАНОВКИ И МЕРЫ БЕЗОПАСНОСТИ

В данном разделе описаны процедуры установки оборудования в стойку и подключения к питающей сети.

Перед установкой и включением устройства необходимо проверить устройство на наличие видимых механических повреждений. В случае наличия повреждений следует прекратить установку устройства, составить соответствующий акт и обратиться к поставщику.

3.1 Меры безопасности

3.1.1 Общие указания

При работе с оборудованием необходимо соблюдение требований «Правил техники безопасности при эксплуатации электроустановок потребителей».



Запрещается работать с оборудованием лицам, не допущенным к работе в соответствии с требованиями техники безопасности в установленном порядке.

1. Эксплуатация устройства должна производиться инженерно-техническим персоналом, прошедшим специальную подготовку.
2. Терминал TAU-72.IP/TAU-36.IP предназначен для круглосуточной эксплуатации при следующих условиях:
 - температура окружающей среды от 0 до +40 °С;
 - относительная влажность воздуха до 80 % при температуре 25 °С;
 - атмосферное давление от $6,0 \cdot 10^4$ до $10,7 \cdot 10^4$ Па (от 450 до 800 мм рт.ст.).
3. Не подвергать устройство воздействию механических ударов и колебаний, а также дыма, пыли, воды, химических реагентов.
4. Во избежание перегрева компонентов устройства и нарушения его работы запрещается закрывать вентиляционные отверстия посторонними предметами и размещать предметы на поверхности оборудования.

3.1.2 Требования электробезопасности

1. Перед подключением устройства к источнику питания необходимо предварительно заземлить корпус оборудования, используя клемму заземления. Крепление заземляющего провода к клемме заземления должно быть надежно зафиксировано. Величина сопротивления между клеммой защитного заземления и земляной шиной не должна превышать 0,1 Ом.
2. Перед подключением к устройству измерительных приборов и компьютера, их необходимо предварительно заземлить. Разность потенциалов между корпусами оборудования и измерительных приборов не должна превышать 1 В;
3. При установке или снятии кожуха необходимо убедиться, что электропитание устройства отключено.

3.1.3 Меры безопасности при наличии статического электричества

Во избежание поломок электростатического характера настоятельно рекомендуется:

1. Надеть специальный пояс, обувь или браслет для предотвращения накопления статического электричества (в случае браслета убедиться, что он плотно примыкает к коже) и заземлить шнур перед началом работы с оборудованием.

3.2 Установка TAU-72.IP/TAU-36.IP

1. Если устройство находилось длительное время при низкой температуре, перед началом работы следует выдержать его в течение двух часов при комнатной температуре. После длительного пребывания устройства в условиях повышенной влажности перед включением выдержать в нормальных условиях не менее 12 часов.
2. Смонтировать устройство. Устройство может быть закреплено на 19" несущих стойках при помощи комплекта крепежа, либо установлено на горизонтальной перфорированной полке.



При установке изделия в закрытый невентилируемый шкаф объемом менее 180 л на одно устройство производительность изделия не превышает 0.8 Эрланга на один абонентский комплект.

3. После установки устройства необходимо заземлить его корпус. Это необходимо выполнить прежде, чем к устройству будет подключена питающая сеть. Заземление необходимо выполнять изолированным многожильным проводом. Правила устройства заземления и сечение заземляющего провода должны соответствовать требованиям ПУЭ. Клемма заземления находится в правом нижнем углу задней панели (Рисунок 5).

3.2.1 Вскрытие корпуса

Предварительно надлежит отключить питание TAU-72.IP/TAU-36.IP, отсоединить все кабели.



Рисунок 7 – Порядок вскрытия корпуса TAU-72.IP/TAU-36.IP

1. С помощью отвертки отсоединить кронштейны от корпуса устройства.
2. С помощью отвертки отсоединить винты крепления передней панели и верхней крышки устройства, как показано на рисунке 7.
3. Снять верхнюю панель (крышку) устройства, потянув ее наверх.

При сборе устройства в корпус выполнить вышеперечисленные действия в обратном порядке.

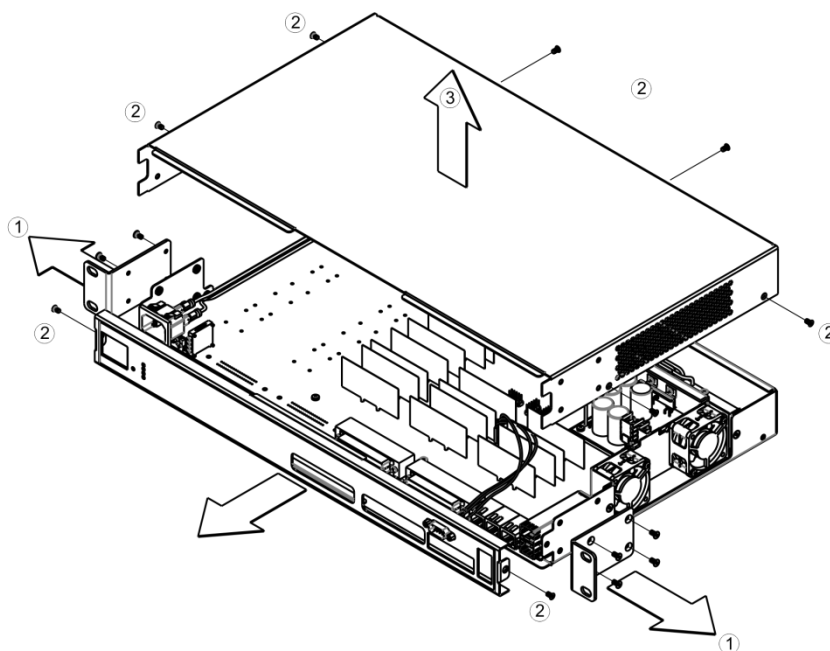

Рисунок 8 – Типы винтов для сборки TAU-72.IP/TAU-36.IP

На рисунке выше представлены типы болтов, используемые для сборки устройства в корпус:

1. Крепление кронштейнов для установки в стойку.
2. Крепление корпусных деталей.
3. Крепление плат, вентиляционных блоков, заглушек, направляющих.
4. Винт крепления вентиляторов.
5. Винт заземления.

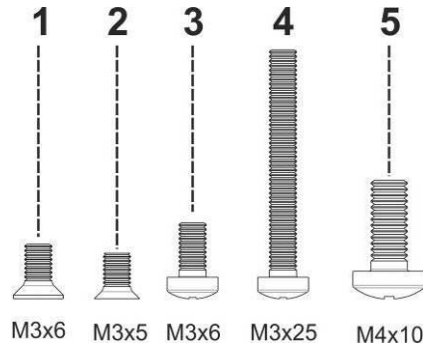

При сборке устройства запрещается использовать ненадлежащий тип болтов для указанных операций. Изменение типа винта может привести к выходу устройства из строя.

3.3 Порядок включения

Подключить абонентские линии к разъемам Line (CENC), оптический и электрический Ethernet кабели к соответствующим разъемам коммутатора.



Шлюзы комплектуются кабелями Handian UTP 18PR. Для того чтобы подключить разъем кабеля к ответной части на шлюзе, необходимо вставить один край разъема, затем надавить на противоположный. Убедитесь, что разъем плотно и равномерно присоединен к шлюзу.



Рисунок 9 – Схема подключения разъема кабеля к ответной части на шлюзе



Для защиты абонентских комплектов от перенапряжений линейная сторона кросса должна быть оборудована модулями кроссовой защиты «МКЗ 3-К» с напряжением срабатывания 220 В.

Модули кроссовой защиты (МКЗ) предназначены для защиты FXS и FXO комплектов шлюзов TAU-72M.IP и TAU-36M.IP от опасных импульсных перенапряжений и токов, вызываемых в жилах воздушных кабелей связи наводками от грозовых разрядов, высоковольтных ЛЭП, контактных сетей электрифицированного транспорта и различных промышленных источников импульсных помех, а также при аварийном электрическом контакте с низковольтными линиями электропитания.

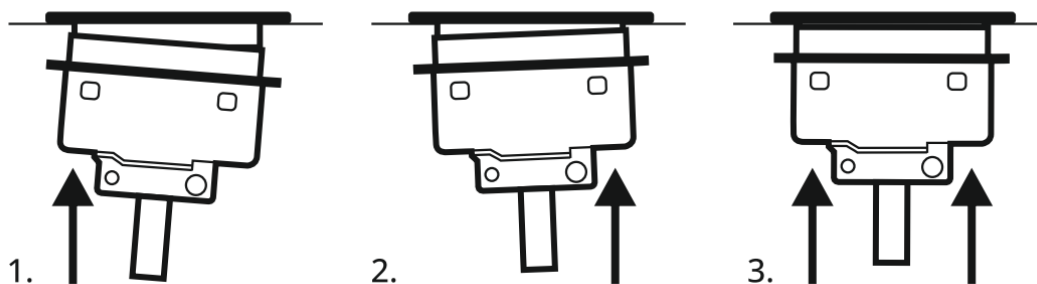
Модули «МКЗ 3-К» содержат два каскада защиты по напряжению (первый на разряднике, второй на тиристорах) и защиту по току (на полимерных позисторах).

При установке модулей МКЗ требуется наличие шины заземления, установленной с линейной стороны. Модуль устанавливается в нормально-замкнутый плинт (Krone, Интеркросс, либо их аналоги) в соответствии с маркировкой на корпусе. Схема подключения представлена на рисунке 10.



Рисунок 10 – Схема подключения

Подключить к устройству кабель питания. В зависимости от прилагающихся источников, питание может осуществляться от заземленной розетки 220/110 В переменного тока 50/60 Гц, либо от источника постоянного тока -48 ..-60 В. При подключении сети переменного тока 220 В следует использовать кабель, входящий в комплект устройства. Для подключения к сети постоянного тока использовать провод сечением не менее 1 мм².

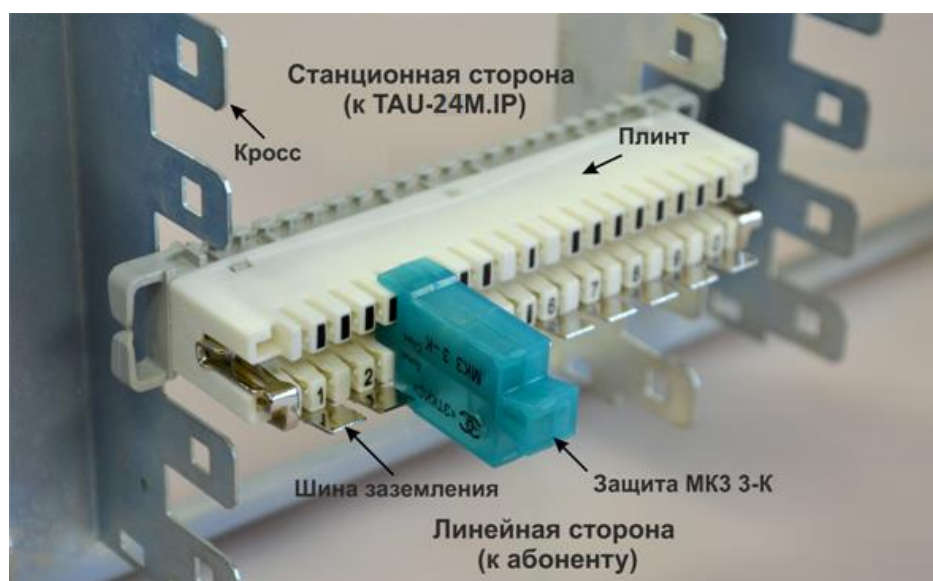

При подключении к сети переменного тока 220 В необходимо устанавливать приборы защиты от бросков напряжения (EOS).

Убедиться в целостности кабелей и их надежном креплении к разъемам.

Включить питание устройства и убедиться в отсутствии аварий по состоянию индикаторов на передней панели (раздел 2.7 Световая индикация).

4 ОБЩИЕ РЕКОМЕНДАЦИИ ПРИ РАБОТЕ СО ШЛЮЗОМ

Web-интерфейс является одним из самых простых и удобных способов конфигурирования и мониторинга устройства.



Во избежание несанкционированного доступа к устройству в обязательном порядке требуется сменить пароли для администратора, оператора и непривилегированного пользователя на доступ к устройству.

Установка паролей для доступа через web-интерфейс описана в разделе: 5.1.6.6 Подменю «Пароли» («Passwords»). Рекомендуется записать и сохранить установленные пароли в надежном месте, недоступном для злоумышленников.

Управление устройством должно быть недоступно из публичных сетей. Как выделить управление в отдельный VLAN, описано в разделе 5.1.1.3 Подменю «VLAN» («VLAN conf»). Виртуальные локальные сети. Как отключить неиспользуемые протоколы для управления и поменять стандартные порты, описано в разделе 5.1.1.1 Подменю «Сеть» («Network»).

Во избежание потери данных настройки устройства, например, после сброса к заводским установкам, рекомендуем сохранять резервную копию конфигурации на компьютере каждый раз после внесения в нее существенных изменений.

5 КОНФИГУРИРОВАНИЕ УСТРОЙСТВА

К устройству можно подключиться четырьмя способами: через web-интерфейс, с помощью протокола Telnet, SSH2, либо через серийный порт (параметры консоли: 115200, 8, n, 1, n).

Устройство работает под управлением ОС Linux, настройки хранятся в текстовом виде в файлах, находящихся в каталоге `/etc~/config` (в нормальном режиме `/etc~` является ссылкой на каталог `/etc`, при загрузке с нажатой кнопкой F в каталоге `/etc~` находится конфигурация, настроенная пользователем, а в каталоге `/etc` заводская конфигурация устройства).

Файлы конфигурации можно редактировать, подключившись к устройству через RS-232 или Telnet с помощью встроенного текстового редактора `joe`.

Для сохранения содержимого каталога `/etc~` в энергонезависимую память устройства необходимо выполнить команду `save`. Выполненные изменения вступают в силу после перезагрузки устройства.

5.1 Настройка TAU-72.IP/TAU-36.IP через web-интерфейс. Доступ администратора¹

Для того чтобы произвести конфигурирование устройства, необходимо подключиться к нему через web-браузер (программу – просмотрщик гипертекстовых документов), например: Firefox, Internet Explorer.



Заводской IP-адрес устройства TAU-72.IP/TAU-36.IP 192.168.1.2 маска сети 255.255.255.0

После введения IP-адреса, устройство запросит имя пользователя и пароль.

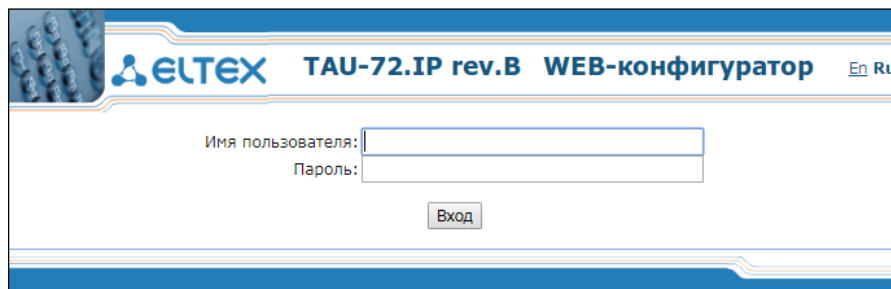

При первом запуске имя пользователя: *admin*, пароль: *rootpasswd*.



В целях безопасности время авторизованного доступа при неактивности ограничено двадцатью минутами, то есть, если вы не производите никаких действий после подключения к интерфейсу устройства в течение этого времени, шлюз принудительно отключит сессию. Данное ограничение не распространяется в случаях, если открыты страницы Monitoring либо System info, поскольку эти страницы осуществляют периодический запрос данных от устройства.



Одновременно к web-интерфейсу устройства может быть подключено 4 пользователя.

На терминале администратора появится следующее меню. Во избежание несанкционированного доступа при дальнейшей работе с устройством рекомендуется изменить пароль (раздел 5.1.6.6).

¹ Описание приведено на примере конфигуратора для TAU-72.IP. Для TAU-36.IP настройки аналогичны, количество настраиваемых портов – 36.



Во всех вкладках кнопка «Сохранить» («Save») служит для записи конфигурации в энергонезависимую память (flash) устройства.

Язык web-конфигуратора:

Web-конфигуратор позволяет выбрать один из двух языков интерфейса: «Русский (Ru)» или «Английский (En)».

По умолчанию язык интерфейса – английский. Для смены языка интерфейса необходимо в заголовке web-конфигуратора (справа) выбрать соответствующую ссылку.

Пример меню web-конфигуратора на русском языке:



The screenshot shows the web configuration interface for the ELTEX TAU-36.IP rev.B device. The interface is in Russian. The top navigation bar includes 'Сетевые настройки', 'PBX', 'Коммутатор', 'Мониторинг', 'Информация о системе', 'Сервисные функции', and 'Выход'. The 'Сетевые настройки' menu is expanded, showing options like 'Сеть', 'IPSec', 'VLAN', 'Таблица маршрутизации', 'DNS Хосты', 'SNMP', 'Журнал', 'Фильтр MAC', 'Брандмауэр', 'NTP', 'ACS', and 'Автообновление'. The 'SNMP' option is selected, leading to the 'Настройки SNMP' section. This section contains the following fields:

Настройки SNMP:	
Включить SNMP:	<input checked="" type="checkbox"/>
Приемник сообщений Ttrap:	192.168.0.2
Тип сообщений Ttrap:	v2 ▼
Имя системы:	TAU-72.IP
Контакт системы:	Contact
Местоположение системы:	Russia
Сообщество для чтения:	public
Сообщество для записи:	private
Сообщество для Ttrap:	trap

Below this is the 'Конфигурация SNMP v3' section:

Конфигурация SNMP v3:	
Пользователь не сконфигурирован.	
Настроить пользователя	
Имя пользователя:	
Пароль пользователя:	
Тип доступа:	Чтение/запись ▼
Задать	
Удалить пользователя	
Удалить	

At the bottom of the page, there are four buttons: 'Отменить изменения', 'По умолчанию', 'Применить изменения', and 'Сохранить'.

Пример меню web-конфигуратора на английском языке:

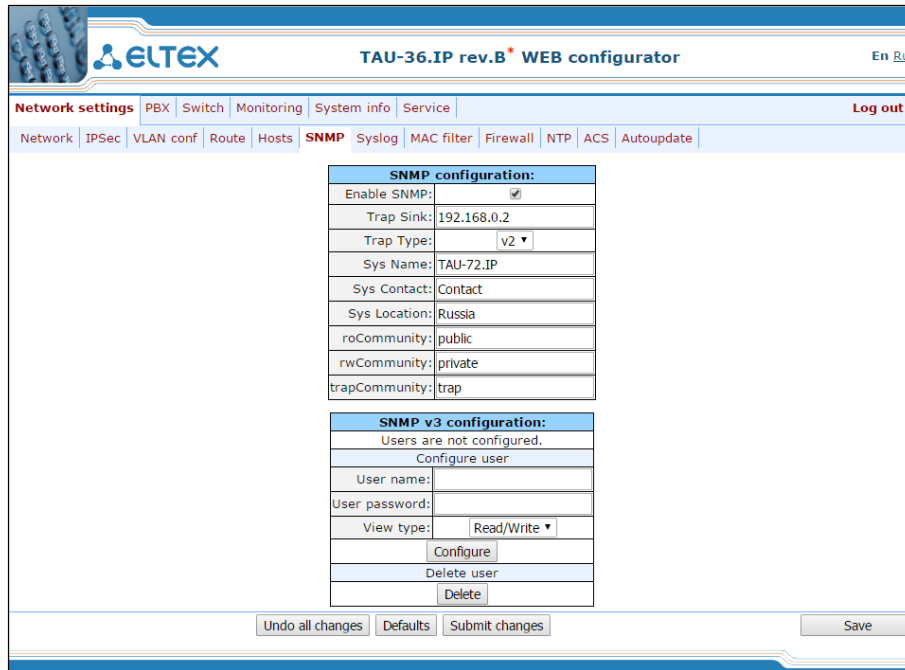

Индикация изменений в web-конфигураторе:

Web-конфигуратор поддерживает индикацию наличия изменений в конфигурации, которая отображается в заголовке интерфейса конфигурирования (TAU-72.IP/TAU-36.IP web-конфигуратор). В таблице 5 приведен перечень состояний индикатора (символ * в заголовке интерфейса).

Таблица 5 – Состояния индикатора *

Состояние индикатора	Описание
* красного цвета	Сделаны изменения в конфигурации, но конфигурация не сохранена во flash
отсутствие символа *	Либо не было изменений в конфигурации, либо произведенные изменения были сохранены во flash



После смены сетевых настроек web-служба на устройстве будет автоматически перезапущена, вследствие чего после подключения по новому адресу символ * исчезнет, но при этом в конфигурации будут присутствовать изменения, не сохраненные во flash.

В таблице 6 приведено описание основных вкладок меню настройки:

Таблица 6 – Обзор меню настроек, доступ администратора

Меню (engl)	Меню (ru)	Описание
Network settings	Сетевые настройки	Настройки сетевых параметров устройства
Network	Сеть	Настройка параметров сети
IPSec	IPSec	Настройка параметров IPSec
VLAN conf	VLAN	Конфигурация VLAN
Route	Таблица маршрутизации	Настройка статических маршрутов
Hosts	DNS хосты	Настройка локального DNS-сервера
SNMP	SNMP	Настройка SNMP-агента
Syslog	Журнал	Настройка syslog-сервера
MAC filter	Фильтр MAC	Настройка фильтрации по MAC-адресам
Firewall	Брандмауэр	Настройка списков разрешенных и запрещенных IP-адресов

<i>NTP</i>	<i>NTP</i>	Настройка протокола NTP
<i>ACS</i>	<i>ACS</i>	Настройки протокола мониторинга и управления устройством TR-069
<i>Autoupdate</i>	<i>Автообновление</i>	Настройка автоматического обновления
PBX	PBX	Настройки VoIP (Voice over IP)
<i>Main</i>	<i>Основные функции</i>	Общие настройки устройства
<i>SIP/H323 Profiles</i>	<i>Профили SIP/H323</i>	Настройки профилей SIP/H.323
<i>SIP Common</i>	<i>SIP Общие</i>	Общие настройки протокола SIP
<i>H323</i>	<i>H323</i>	Настройки протокола H323 (работает только в профиле 1)
<i>Profile 1..8</i>	<i>Профиль 1..8</i>	Настройки профилей
<i>SIP Custom</i>	<i>SIP настройки профиля</i>	Индивидуальные настройки протокола SIP для профиля
<i>Codecs</i>	<i>Кодеки</i>	Настройка кодеков профиля
<i>Dialplan</i>	<i>План набора</i>	Настройка маршрутизации профиля
<i>Alert-Info</i>	<i>Alert-Info</i>	Настройка звонка особого типа, формируемого по значению Alert-Info
<i>TCP/IP</i>	<i>TCP/IP</i>	Настройка диапазона сетевых портов для различных протоколов
<i>Ports</i>	<i>Абонентские порты</i>	Настройка абонентских портов устройства и абонентских профилей
<i>Call limits</i>	<i>Ограничение вызовов</i>	Настройки ограничения одновременных вызовов
<i>Suppl. Service Codes</i>	<i>Услуги ДВО</i>	Настройка кодов услуг ДВО
<i>Serial groups</i>	<i>Группы вызова</i>	Администрирование серийных групп
<i>PickUp groups</i>	<i>Группы перехвата</i>	Администрирование групп перехвата
<i>Distinctive ring</i>	<i>Звонок особого типа</i>	Администрирование услуги «Звонок особого типа»
<i>Modifiers</i>	<i>Модификаторы</i>	Конфигурирование модификаторов номера
<i>Acoustic signals</i>	<i>Акустические сигналы</i>	Настройка параметров акустических сигналов
<i>Dialplan profiles</i>	<i>Профили плана нумерации</i>	Настройка профилей для маршрутизации
<i>Profile 1..4</i>	<i>Профиль 1..4</i>	Настройки профилей
Switch	Коммутатор	Настройки параметров коммутатора
<i>Switch ports settings</i>	<i>Настройки портов коммутатора</i>	Настройка портов коммутатора
<i>802.1q</i>	<i>802.1q</i>	Настройка маршрутизации в режиме 802.1q.
<i>QoS & Bandwidth control</i>	<i>QoS и управление полосой пропускания</i>	Настройка обеспечения качества обслуживания (Quality of Service) и ограничение полосы пропускания
Monitoring	Мониторинг	Мониторинг устройства
<i>Port</i>	<i>Порт</i>	Информация о состоянии абонентских портов устройства
<i>Status</i>	<i>Статус</i>	Информация о состоянии аппаратной платформы шлюза – данные о напряжениях, температурных датчиках, вентиляторах, SFP модулях
<i>Switch</i>	<i>Коммутатор</i>	Мониторинг состояния портов коммутатора
<i>Suppl. Service</i>	<i>ДВО</i>	Мониторинг состояния ДВО
<i>IMS SS status</i>	<i>Статус услуг IMS</i>	Мониторинг состояния услуг, управляемых программным коммутатором с поддержкой функций IMS
<i>Serial groups</i>	<i>Группы вызова</i>	Мониторинг состояния регистрации серийных групп
<i>IMS SS status</i>	<i>Статус услуг IMS</i>	Информация о текущем статусе услуг IMS
<i>Serial groups</i>	<i>Группы вызова</i>	Информация о текущем статусе групп вызова
System info	Информация о системе	Информация о системе

<i>Device info</i>	<i>Информация об устройстве</i>	Просмотр информации об устройстве, версии ПО и настройках сети
<i>Route</i>	<i>Таблица маршрутизации</i>	Просмотр таблицы маршрутизации
<i>ARP</i>	<i>ARP</i>	Просмотр ARP-таблицы
<i>Service</i>	<i>Сервисные функции</i>	Обновление программного обеспечения, работа с файлами конфигурации, перезагрузка устройства, установка/смена паролей
<i>Firmware upgrade</i>	<i>Обновление ПО</i>	Обновление аппаратного и программного обеспечения абонентских комплектов
<i>Backup/Restore</i>	<i>Управление конфигурацией</i>	Загрузка/выгрузка файлов конфигурации с ПК на устройство и обратно
<i>Reboot</i>	<i>Перезагрузка</i>	Перезагрузка устройства
<i>Security</i>	<i>Безопасность</i>	Настройки шифрования
<i>МОН</i>	<i>Музыка</i>	Установка музыки на удержании
<i>Password</i>	<i>Пароли</i>	Работа с паролями доступа к устройству через web-интерфейс
<i>Call history</i>	<i>Журнал вызовов</i>	Просмотр и выгрузка журнала вызовов
<i>Logout</i>	<i>Выход</i>	Завершение сеанса администрирования устройства для текущего пользователя

5.1.1 Меню «Сетевые настройки» («Network settings»)

В меню «Сетевые настройки» выполняются сетевые настройки устройства.

5.1.1.1 Подменю «Сеть» («Network»)

В подменю «Сеть» («Network») пользователь может указать название устройства, изменить IP-адрес, маску подсети, широковещательный адрес сети, адрес DNS-сервера, а также установить правила доступа к устройству и другое.

DHCP – протокол, предназначенный для автоматического получения IP-адреса и других параметров, необходимых для работы в сети TCP/IP. Позволяет шлюзу автоматически получить все необходимые сетевые настройки от DHCP-сервера.

SNMP – протокол простого управления сетью. Позволяет шлюзу в реальном времени передавать сообщения о произошедших авариях контролирующему SNMP-менеджеру. Также SNMP-агент шлюза поддерживает мониторинг состояний датчиков шлюза по запросу от SNMP менеджера.

DNS – протокол, предназначенный для получения информации о доменах. Позволяет шлюзу получить IP-адрес взаимодействующего устройства по его сетевому имени (хосту). Это может быть необходимо, например, при указании хостов в плане маршрутизации, либо использовании в качестве адреса SIP сервера его сетевого имени.

Telnet – протокол, предназначенный для организации управления по сети. Позволяет удаленно подключиться к шлюзу с компьютера для настройки и управления. При использовании протокола Telnet данные передаются по сети нешифрованными.

SSH – протокол, позволяющий производить удалённое управление по сети. Используется с той же целью, что и протокол Telnet но, в отличие от него, шифрует передаваемые данные.

LLDP (Link Layer Discovery Protocol) — протокол канального уровня, позволяющий сетевому оборудованию оповещать соседние устройства локальной сети о своих характеристиках и собирать такие же оповещения, поступающие от соседнего оборудования.

STP (Spanning Tree Protocol) – сетевой протокол, позволяющий устранить петли в топологии произвольной сети Ethernet, содержащей один или более сетевых мостов, связанных избыточными соединениями.

TR-069 – техническая спецификация, описывающая протокол управления сетевым оборудованием через глобальную сеть – CWMP (CPE WAN Management Protocol). Протокол предназначен для полного конфигурирования устройства, обновления программного обеспечения, чтения информации об устройстве (версия ПО, модель, серийный номер и т.д.), загрузки и выгрузки целого файла конфигурации, удаленной перезагрузки устройства (поддержаны спецификации TR-069, TR-098, TR-104).

STUN – сетевой протокол, позволяющий клиенту, находящемуся за сервером трансляции адресов (NAT), определить свой внешний IP-адрес.



Применение сетевых настроек не требует перезагрузки шлюза. При применении данных настроек все текущие вызовы будут завершены.

Сетевые настройки | PBX | Коммутатор | Мониторинг | Информация о системе | Сервисные функции | Выход

Сеть | IPsec | VLAN | Таблица маршрутизации | DNS Хосты | SNMP | Журнал | Фильтр MAC | Брандмауэр | NTP | ACS | Автообновление

Внимание! Изменение параметров на текущей странице приведет к разъединению всех установленных соединений!

Настройки сети:	
Протокол:	Static
IP-адрес:	192.168.114.204
Маска:	255.255.240.0
Широковещательный адрес:	
Шлюз по умолчанию:	192.168.112.1
Адрес основного DNS сервера:	127.0.0.1
Адрес резервного DNS сервера:	
MTU:	1500
Опции DHCP:	
Использовать альтернативное значение опции 60:	<input type="checkbox"/>
Альтернативное значение опции 60:	tau32m
Опция 82. Идентификатор цели агента:	ident82_1
Опция 82. Идентификатор удаленного агента:	ident82_2
Сервисы:	
Использовать TELNET:	<input checked="" type="checkbox"/>
TELNET порт:	223
Использовать SSH:	<input checked="" type="checkbox"/>
SSH порт:	222
Использовать STP:	<input type="checkbox"/>
Использовать WEB:	<input checked="" type="checkbox"/>
HTTP порт:	280
HTTPS порт:	221
Настройки VPN:	
Протокол:	Off
Имя:	tau8
Пароль:	*****
Имя сервиса:	
Использовать VLAN:	<input type="checkbox"/>
Идентификатор VLAN:	0
MTU:	1400
MRU:	1400
LCP echo интервал (с):	40
Количество ошибок LCP echo:	5
Настройки LLDP:	
Использовать LLDP:	<input type="checkbox"/>
Период передачи LLDP:	30

Отменить изменения | Применить изменения | Сохранить

При выборе в поле «Протокол» – «Static», доступны следующие параметры:

Настройки сети:	
Протокол:	Static ▾
IP адрес:	192.168.1.2
Маска:	255.255.255.0
Широковещательный адрес:	
Шлюз по умолчанию:	192.168.1.1
Адрес основного DNS сервера:	127.0.0.1
Адрес резервного DNS сервера:	
MTU:	1500

Настройки сети (Network settings):

- *Протокол (Protocol)* – выбор статического (static) либо динамического (DHCP) задания сетевых настроек.

Динамическое задание сетевых настроек:

Для получения сетевых настроек используется протокол DHCP.

Поддерживаемые опции:

- 1 – маска сети;
 - 3 – адрес сетевого шлюза по умолчанию;
 - 56 – адрес DNS сервера;
 - 12 – сетевое имя устройства;
 - 15 – имя домена;
 - 28 – широковещательный адрес сети;
 - 42 – адрес NTP-сервера;
 - 43 – специфичная информация производителя (использование опции описано в блоке параметров «*Настройки протокола мониторинга и управления устройством TR-069 (TR-069 settings)*», см. ниже);
 - 60 – специфичная информация производителя (использование опции описано в блоке параметров «*Настройка опций DHCP (DHCP Options)*», см. ниже);
 - 66 – адрес TFTP-сервера (использование опции описано в блоке параметров «*Настройка автоматического обновления (Autoupdate Settings)*», см. ниже);
 - 67 – имя файла с версиями ПО и конфигурации (использование опции описано в блоке параметров «*Настройка автоматического обновления (Autoupdate Settings)*», см. ниже);
 - 82 – информационный параметр агента (подопции Agent Circuit ID и Agent Remote ID);
 - 120 – outbound SIP-сервера (использование опции описано в разделе 5.1.2.2.3 Закладка индивидуальные параметры SIP – «Профиль N/SIP настройки профиля» («Profile n/SIP Custom»));
 - 121 – бесклассовые статические маршруты (использование опции описано в разделе 5.1.1.4 Подменю «Таблица маршрутизации» («Route»)).
- *Шлюз по умолчанию (Default gateway)* – адрес сетевого шлюза по умолчанию. То есть шлюза, на который пересылается весь трафик, не попадающий ни под одно статическое правило маршрутизации;
 - *Адрес основного DNS сервера (Primary DNS IP)* – адрес основного DNS-сервера. Для использования локального DNS необходимо указать в поле IP-адрес 127.0.0.1;
 - *Адрес резервного DNS сервера (Secondary DNS IP)* – адрес резервного DNS-сервера;
 - *MTU* – максимальный размер пакета, который может быть передан через WAN-интерфейс без фрагментации.

Статическое задание сетевых настроек:

- IP адрес (IP address) – IP-адрес устройства;
- Маска (Netmask) – маска сети устройства;
- Широковещательный адрес (Broadcast) – широковещательный адрес подсети устройства;
- Шлюз по умолчанию (Default gateway) – адрес сетевого шлюза по умолчанию. То есть шлюза, на который пересылается весь трафик, не попадающий ни под одно статическое правило маршрутизации;
- Адрес основного DNS сервера (Primary DNS IP) – адрес основного DNS-сервера. Для использования локального DNS необходимо указать в поле IP-адрес 127.0.0.1;
- Адрес резервного DNS сервера (Secondary DNS IP) – адрес резервного DNS-сервера;
- MTU – максимальный размер пакета, который может быть передан через WAN-интерфейс без фрагментации.

Настройка опций DHCP (DHCP Options):

- Использовать альтернативное значение опции 60 (Alternative option 60 enable) – при установленном флаге будет использоваться альтернативное значение для опции 60, заданное пользователем. Иначе, в DHCP запросе в опции 60 устройство передает специфичную информацию производителя в формате:

[VENDOR:производитель][DEVICE:тип устройства][HW:аппаратная версия][SN:серийный номер][WAN:MAC-адрес][VERSION:версия программного обеспечения]

Где:

- производитель – **Eltex**;
- тип устройства – определяется заводскими настройками;
- серийный номер – определяется заводскими настройками;
- MAC-адрес – определяется заводскими настройками.



Заводские настройки (Factory) и версию программного обеспечения можно посмотреть в web-интерфейсе на вкладке System info (5.3.2 Меню «Информация о системе» («System info»)).

Пример:

```
[VENDOR:Eltex] [DEVICE:TAU72] [HW:0x21] [SN:MS5370043] [WAN:00:01:09:44:33:22] [VERSION:2.10.0]
```

- Альтернативное значение опции 60 (Alternative option 60 value) – альтернативное значение для опции 60 (формат: строка), заданное пользователем;
- Опция 82. Идентификатор цепи агента (Option 82. Agent Circuit ID) – позволяет добавить в DHCP запрос опцию 82, подопцию 1 – Agent Circuit ID;
- Опция 82. Идентификатор удалённого агента (Option 82. Agent Remote ID) – позволяет добавить в DHCP запрос опцию 82, подопцию 2 – Agent Remote ID.

Сервисы – настройки доступа к устройству (Services):

- Использовать TELNET (Enable TELNET) – при установленном флаге разрешен доступ к устройству по протоколу Telnet, иначе – запрещен;

- *TELNET port* – TCP-порт (по умолчанию 23) для работы по протоколу Telnet;
- *Использовать SSH (Enable SSH)* – при установленном флаге разрешен доступ к устройству по протоколу SSH, иначе – запрещен;
- *SSH port* – TCP-порт (по умолчанию 22) для работы по протоколу SSH;



Во избежание несанкционированного доступа к устройству путем подбора пароля, для сервисов SSH и Telnet осуществляется блокировка на 5 минут IP-адреса, с которого осуществлялся подбор, в случае если 3 раза были неверно введены авторизационные данные. Информация о попытках подбора пароля передается обслуживающему персоналу посредством протоколов Syslog и/или SNMP.

- *Использовать STP (Enable STP)* — при установленном флаге использовать протокол STP;
- *Использовать WEB (Enable WEB)* – при установленном флаге разрешить доступ к устройству через web-интерфейс;
- *HTTP порт (HTTP port)* – порт web-сервера (по умолчанию 80) для работы по протоколу HTTP;
- *HTTPS порт (HTTPS port)* – порт web-сервера (по умолчанию 443) для работы по протоколу HTTPS.

Настройки VPN – настройки подключения VPN (VPN Settings):

Настройки VPN:	
Протокол:	Off ▼
Имя:	
Пароль:	*****
Имя сервиса:	
Использовать VLAN:	<input type="checkbox"/>
Идентификатор VLAN:	0
MTU:	1400
MRU:	1400
LCP echo интервал (с):	30
Количество ошибок LCP echo:	3

Настройки VPN:	
Протокол:	PPPoE ▼
Имя:	tau8
Пароль:	*****
Имя сервиса:	
Использовать VLAN:	<input type="checkbox"/>
Идентификатор VLAN:	0
Использовать шлюз по умолчанию, принятый по PPP:	<input type="checkbox"/>
MTU:	1400
MRU:	1400
LCP echo интервал (с):	40
Количество ошибок LCP echo:	5

Настройки VPN:	
Протокол:	PPTP ▼
Адрес PPTP сервера:	
Имя:	
Пароль:	*****
Использовать VLAN:	<input type="checkbox"/>
Идентификатор VLAN:	0
Использовать шлюз по умолчанию, принятый по PPP:	<input type="checkbox"/>
MTU:	1400
MRU:	1400
LCP echo интервал (с):	30
Количество ошибок LCP echo:	3

- *Протокол (Protocol)* — выбор протокола для организации частной виртуальной сети (VPN):
 - *Off* — не использовать VPN;
 - *PPPoE* — использовать протокол PPPoE для организации туннеля;
 - *PPTP* — использовать протокол PPTP для организации туннеля.

Настройки протокола PPPoE:

- *Имя (Username)* — имя пользователя для аутентификации на PPP-сервере;
- *Пароль (Password)* — пароль для аутентификации на PPP-сервере;
- *Имя сервиса (Service name)* — имя сервиса, запрашиваемое при установлении PPP-соединения. На отправленный запрос должен ответить только тот PPPoE-сервер, который поддерживает данный сервис;
- *Использовать VLAN (VLAN)* — при установленном флаге использовать отдельную VLAN для доступа PPPoE;
- *Идентификатор VLAN (VLAN ID)* — идентификатор VLAN;
- *Использовать шлюз по умолчанию, принятый по PPP (Get GW via PPP)* — при установленном флаге использовать полученный по протоколу PPP шлюз по умолчанию (Default gateway);
- *MTU* — максимальный размер пакета, который может быть передан через PPP-интерфейс без фрагментации;
- *MRU* — максимальный размер пакета, который может быть принят через PPP-интерфейс без фрагментации;
- *LCP echo интервал (с) (LCP echo interval (s))* — период передачи запросов контроля PPP-соединения LCP echo;
- *Количество ошибок LCP echo (LCP echo failure count)* — допустимое количество ошибок приема запросов LCP echo. В случае, если данное количество раз на запрос LCP echo не было получено ответа, то PPP-соединение будет разрушено.



Если управление на сети осуществляется через PPPoE, во избежание потери связи не следует нажимать кнопку «**Применить изменения**» («**Submit Changes**») сразу по окончании настройки подключения PPPoE. Предварительно необходимо перейти во вкладку «**VLAN conf**», установить параметр для передачи «RTP/signaling/control трафика через PPPoE», и только затем применить изменения конфигурации кнопкой «**Применить изменения**» («**Submit Changes**»).

Настройки протокола PPTP:

- *Адрес PPTP сервера (PPTP server)* — IP-адрес PPTP-сервера;
- *Имя (Username)* — имя пользователя для аутентификации на PPP-сервере;
- *Пароль (Password)* — пароль для аутентификации на PPP-сервере;
- *Использовать VLAN (VLAN)* — при установленном флаге использовать отдельную VLAN для доступа PPTP;

- *Идентификатор VLAN (VLAN ID)* – идентификатор VLAN; *MTU* – максимальный размер пакета, который может быть передан через PPP-интерфейс без фрагментации;
- *Использовать шлюз по умолчанию, принятый по PPP (Get GW via PPP)* – при установленном флаге использовать полученный по протоколу PPP шлюз по умолчанию (Default gateway);
- *MRU* – максимальный размер пакета, который может быть принят через PPP-интерфейс без фрагментации;
- *LCP echo интервал (с) (LCP echo interval (s))* – период передачи запросов контроля PPP соединения LCP echo;
- *Количество ошибок LCP echo (LCP echo failure count)* – допустимое количество ошибок приема запросов LCP echo. В случае, если данное количество раз на запрос LCP echo не было получено ответа, то PPP-соединение будет разрушено.



Если управление на сети осуществляется через PPTP, во избежание потери связи не следует нажимать кнопку **«Применить изменения» («Submit Changes»)** сразу по окончании настройки подключения PPTP. Предварительно необходимо перейти во вкладку **«VLAN conf»**, установить параметр для передачи **«signaling/control трафика через PPTP»**, и только затем применить изменения конфигурации кнопкой **«Применить изменения» («Submit Changes»)**.

Настройки LLDP (LLDP Settings):

- *Использовать LLDP (Enable LLDP)* — при установленном флаге использовать протокол LLDP;
- *Период передачи LLDP (LLDP transmit period)* — интервал передачи сообщений по протоколу LLDP. По умолчанию — 30 с.

Для применения изменений нажать кнопку **«Применить изменения» («Submit Changes»)**. Для отмены всех внесенных изменений нажать кнопку **«Отменить изменения» («Undo All Changes»)**.

Для сохранения настроек в постоянную память устройства нажмите кнопку **«Сохранить» («Save»)**.

5.1.1.2 Подменю «Настройка IPSec» («IPSec settings»)

В данном подменю осуществляется настройка шифрования по технологии IPSec (IP Security). IPSec – это набор протоколов для обеспечения защиты данных, передаваемых по межсетевому протоколу IP, позволяющий осуществлять подтверждение подлинности (аутентификацию), проверку целостности и/или шифрование IP-пакетов. IPSec также включает в себя протоколы для защищённого обмена ключами в сети Интернет.

Сетевые настройки		PBX	Коммутатор	Мониторинг	Информация о системе	Сервисные функции	Выход				
Сеть	IPSec	VLAN	Таблица маршрутизации	DNS Хосты	SNMP	Журнал	Фильтр MAC	Брандмауэр	NTP	ACS	Автообновление

Настройки IPSec:	
Включить IPSec:	<input type="checkbox"/>
Локальный IP-адрес:	
Адрес локальной подсети:	
Маска локальной подсети:	
Адрес удаленной подсети:	
Маска удаленной подсети:	
Удаленный шлюз:	
Режим NAT-T:	Off ▾
Агрессивный режим:	<input type="checkbox"/>
Тип идентификатора:	address ▾
Идентификатор:	
Фаза 1	
Заранее заданный ключ:	
Алгоритм аутентификации:	md5 ▾
Алгоритм шифрования:	aes
Группа Диффи-Хеллмана:	1 ▾
Время жизни фазы 1, сек:	86400
Фаза 2	
Алгоритм аутентификации:	hmac_md5 ▾
Алгоритм шифрования:	aes
Группа Диффи-Хеллмана:	1 ▾
Время жизни фазы 2, сек:	3600

Настройка IPSec (IPSec settings):

- *Включить IPSec (IPSec enable)* – при установленном флаге использовать IPSec для шифрования данных;
- *Локальный IP-адрес (Local IP address)* – адрес устройства для работы по протоколу IPSec;
- *Адрес локальной подсети (Local subnet)* – значение адреса локальной подсети;
- *Маска локальной подсети (Local netmask)* – маска локальной подсети;
- *Адрес локальной подсети (Local subnet)* совместно с *Маской локальной подсети (Local netmask)* определяют локальную подсеть для создания топологий сеть-сеть или сеть-точка;
- *Адрес удаленной подсети (Remote subnet)* – значение адреса удаленной подсети;
- *Маска удаленной подсети (Remote netmask)* – маска подсети, используемая на удаленной стороне;

Адрес удаленной подсети (Remote subnet) совместно с *Маской удаленной подсети (Remote netmask)* определяют адрес удаленной подсети для связи с использованием шифрования по протоколу IPSec. Если маска имеет значение 255.255.255.255 – связь осуществляется с единственным хостом. Маска, отличная от 255.255.255.255, позволяет задать целую подсеть. Таким образом, функциональные возможности устройства позволяют организовать 4 топологии сети с использованием шифрования трафика по протоколу IPSec: точка-точка, сеть-точка, точка-сеть, сеть-сеть;

- *Удаленный шлюз (Remote gateway)* – шлюз, через который осуществляется доступ к удаленной подсети;
- *Режим NAT-T (NAT-T mode)* – NAT-T (NAT Traversal) инкапсулирует трафик IPSec и одновременно создает пакеты UDP, которые NAT корректно пересылает. Для этого NAT-T помещает дополнительный заголовок UDP перед пакетом IPSec, чтобы он во всей сети обрабатывался как обычный пакет UDP, и хост получателя не проводил никаких проверок целостности. После поступления пакета к месту назначения заголовок UDP удаляется, и пакет данных продолжает свой дальнейший путь как инкапсулированный пакет IPSec. Итак, с помощью техники NAT-T возможно установление связи между клиентами IPSec в защищённых сетях и общедоступными хостами IPSec через межсетевые экраны. Возможно выбрать один из трёх режимов работы NAT-T:
 - *on* – режим NAT-T активируется только при обнаружении NAT на пути к хосту назначения;
 - *force* – в любом случае использовать NAT-T;
 - *off* – не использовать NAT-T при установлении соединения.

При выборе режима NAT-T On/Force становятся доступными следующие настройки:

- *UDP-порт NAT-T (NAT-T UDP port)* – UDP-порт пакетов, в которые осуществляется инкапсуляция сообщений IPSec. По умолчанию 4500;
- *Интервал отправки пакетов NAT-T keepalive, сек (Interval between sending NAT-T keepalive packets, sec)* – интервал отправки периодических сообщений для поддержания активного состояния UDP-соединения на устройстве, выполняющего функции NAT.
- *Агрессивный режим (Aggressive mode)* – режим работы на фазе 1, когда обмен всей необходимой информацией осуществляется тремя нешифрованными пакетами. В стандартном режиме (main mode) обмен осуществляется шестью нешифрованными пакетами;
- *Тип идентификатора (My identifier type)* – тип идентификатора устройства: address, fqdn, user_fqdn, asn1dn;
- *Идентификатор (My identifier)* – идентификатор устройства, используемый для идентификации на фазе 1 (заполнять при необходимости). Формат идентификатора зависит от типа.

В разделе **Фаза 1 (Phase 1) и Фаза 2 (Phase 2)** настраиваются параметры и алгоритмы, используемые на первом и втором этапах соединения IPSec.

Фаза 1 (Phase 1)

На первом этапе (фазе) два узла договариваются о методе идентификации, алгоритме шифрования, хэш алгоритме и группе Диффи-Хеллмана. Они также идентифицируют друг друга. Для фазы 1 имеются следующие настройки:

- *Заранее заданный ключ (Pre-shared key)*;
- *Алгоритм аутентификации (IKE authentication algorithm)* – выбор одного из списка алгоритмов аутентификации: MD5, SHA1;
- *Алгоритм шифрования (IKE encryption algorithm)* – указан поддерживаемый алгоритм шифрования: AES;
- *Группа Диффи-Хеллмана (Diffie Hellman group)* – выбор группы Диффи-Хеллмана;

- *Время жизни фазы 1, сек (Phase 1 lifetime, sec)* – время, по истечении которого узлам необходимо переидентифицировать друг друга и сравнить политику (другое название IKE SA lifetime). По умолчанию 24 часа (86400 секунд).

Фаза 2 (Phase 2)

На втором этапе генерируются данные ключей, узлы договариваются об используемой политике. Этот режим, также называемый быстрым режимом (quick mode), отличается от первой фазы тем, что может установиться только после первого этапа, когда все пакеты второй фазы шифруются.

- *Алгоритм аутентификации (Authentication algorithm)* – выбор одного из списка алгоритмов аутентификации: HMAC-MD5, HMAC-SHA1, AES;
- *Алгоритм шифрования (Encryption algorithm)* – указан поддерживаемый алгоритм шифрования: AES;
- *Группа Диффи-Хеллмана (Diffie Hellman group)* – выбор группы Диффи-Хеллмана;
- *Время жизни фазы 2, сек (IPSec SA lifetime, sec)* – время, через которое происходит смена ключа шифрования данных (другое название IPSec SA lifetime). По умолчанию 60 минут (3600 секунд).

Для применения изменений нажать кнопку «Применить изменения» («Submit Changes»). Для отмены всех внесенных изменений нажать кнопку «Отменить изменения» («Undo All Changes»). Для сохранения настроек в постоянную память устройства нажать кнопку «Сохранить» («Save»).



Настройка для передачи «signaling/control трафика через IPSec» выполняется во вкладке «VLAN conf».

5.1.1.3 Подменю «VLAN» («VLAN conf»). Виртуальные локальные сети

В подменю «VLAN» («VLAN conf») пользователь может выполнить настройки VLAN-сети и организовать передачу сигнализации, разговорного трафика и управление устройством через разные сети VLAN.



Применение настроек VLAN не требует перезагрузки шлюза. При применении данных настроек все текущие вызовы будут завершены.

VLAN – виртуальная локальная сеть. Представляет собой группу хостов, объединенных в одну сеть, независимо от их физического местонахождения. Устройства, сгруппированные в одну виртуальную сеть VLAN, имеют одинаковый идентификатор VLAN ID.

Программное обеспечение шлюза позволяет организовать управление устройством (посредством web-интерфейса, Telnet либо SSH), передачу сигнализации (данные протоколов SIP, H.323/RAS) и речевого трафика (протокол RTP) через одну либо разные виртуальные сети. Данная возможность может быть востребована, например, когда для управления всеми устройствами организации используется отдельная сеть.



IP-адреса, назначенные интерфейсу WAN, и интерфейсы VLAN должны принадлежать разным подсетям. Например, адреса 192.168.1.6 и 192.168.2.199 при использовании маски 255.255.240.0 принадлежат одной сети, а при использовании маски 255.255.255.0 – разным.

Сетевые настройки | PBX | Коммутатор | Мониторинг | Информация о системе | Сервисные функции | **Выход**

Сеть | IPsec | **VLAN** | Таблица маршрутизации | DNS Хосты | SNMP | Журнал | Фильтр MAC | Брандмауэр | NTP | ACS | Автообновление

Внимание! Изменение параметров на текущей странице приведет к разъединению всех установленных соединений!

Использовать VLAN 1	
Использовать:	<input checked="" type="checkbox"/>
Идентификатор VLAN:	66
DHCP для VLAN:	<input type="checkbox"/>
IP-адрес:	192.168.100.24
Маска сети VLAN:	255.255.255.0
Широковещательный адрес сети VLAN:	
Шлюз по умолчанию:	192.168.100.1
Адрес основного DNS сервера:	7.7.7.7
Адрес резервного DNS сервера:	9.9.9.9
MTU:	1496
Класс обслуживания (802.1p):	0 ▾
Использовать VLAN 2	
Использовать:	<input checked="" type="checkbox"/>
Идентификатор VLAN:	20
DHCP для VLAN:	<input type="checkbox"/>
IP-адрес:	192.168.119.100
Маска сети VLAN:	255.255.255.0
Широковещательный адрес сети VLAN:	
Шлюз по умолчанию:	192.168.119.1
Адрес основного DNS сервера:	1.1.1.1
Адрес резервного DNS сервера:	8.8.8.8
MTU:	1496
Класс обслуживания (802.1p):	0 ▾
Использовать VLAN 3	
Использовать:	<input type="checkbox"/>
Идентификатор VLAN:	1
DHCP для VLAN:	<input type="checkbox"/>
IP-адрес:	192.168.114.205
Маска сети VLAN:	255.255.240.0
Широковещательный адрес сети VLAN:	
Шлюз по умолчанию:	192.17.164.207
Адрес основного DNS сервера:	2.2.2.2
Адрес резервного DNS сервера:	3.3.3.3
MTU:	1496
Класс обслуживания (802.1p):	0 ▾
Тип трафика сетевого интерфейса	
RTP:	без VLAN ▾
Сигнализация (SIP/H.323):	без VLAN ▾
Управление (Web/Telnet):	без VLAN ▾
NTP:	без VLAN ▾

Отменить изменения | Применить изменения | Сохранить

В разделах *VLAN1*, *VLAN2*, *VLAN3* можно сконфигурировать от одной до трех сетей VLAN:

- *Использовать (Enable)* – при установленном флаге использовать VLAN;
- *Идентификатор VLAN (VLAN ID)* – идентификатор VLAN (1- 4095);
- *DHCP для VLAN (DHCP for VLAN)* – при установленном флаге сетевые настройки для VLAN будут получены по DHCP;
- *IP адрес (IP address)* – IP-адрес интерфейса VLAN;
- *Маска сети VLAN (VLAN netmask)* – маска сети, используемая для интерфейса VLAN;
- *Широковещательный адрес сети VLAN (VLAN broadcast)* – широковещательный адрес подсети интерфейса VLAN;

- *Шлюз по умолчанию (Default gateway) для сети VLAN* – адрес сетевого шлюза по умолчанию, т.е. шлюза, на который пересылается весь трафик, не попадающий ни под одно статическое правило маршрутизации;
- *Адрес основного DNS-сервера (Primary DNS IP) сети VLAN* – адрес основного DNS-сервера;
- *Адрес резервного DNS-сервера (Secondary DNS IP) сети VLAN* – адрес резервного DNS-сервера;
- *MTU* – максимальный размер пакета, который может быть передан через VLAN-интерфейс без фрагментации (86-1500);
- *Класс обслуживания (802.1p) (Class of service)* – приоритет 802.1p данной VLAN.

Номер сети VLAN для трафика (Traffic Type – VLAN Number)

В разделе **Номер сети VLAN для трафика (Traffic Type – VLAN Number)** определенному типу трафика можно назначить одну из трех настроенных сетей VLAN (**VLAN1, VLAN2, VLAN3**) либо интерфейс PPPoE:

- *RTP* – назначение VLAN, PPPoE для речевого трафика;
- *Сигнализация (SIP/H.323) (Signaling (SIP/H.323))* – назначение VLAN-, PPPoE-, PPTP-, IPSec-интерфейса для сигнального трафика SIP/H323;
- *Управление (WEB/Telnet) (Control (WEB/Telnet))* – назначение VLAN-, PPPoE-, PPTP-, IPSec-интерфейса для управления шлюзом через web-интерфейс, Telnet и SSH;
- *NTP* – назначение VLAN-, PPPoE-, PPTP-, IPSec-интерфейса для сервиса NTP.



Передача речевого трафика через PPPoE будет осуществляться только после перезагрузки устройства.



При выборе для всех типов: RTP, сигнализации и управления значения PPPoE, на WAN интерфейсе автоматически не будет назначено никакого IP-адреса, хоть в конфигурации IP-адрес для WAN может быть и настроен.

Для применения изменений нажать кнопку **«Применить изменения» («Submit Changes»)**. Для отмены всех внесенных изменений нажать кнопку **«Отменить изменения» («Undo All Changes»)**.

5.1.1.4 Подменю «Таблица маршрутизации» («Route»)

В подменю **«Таблица маршрутизации» («Route»)** пользователь может настроить статические маршруты для интерфейсов WAN и VLAN.

Статическая маршрутизация позволяет маршрутизировать пакеты к указанным IP-сетям либо IP-адресам через заданные шлюзы. Пакеты, передаваемые на IP-адреса, не принадлежащие IP-сети шлюза и не попадающие под статические правила маршрутизации, будут отправлены на шлюз по умолчанию.

Сетевые настройки						PBX	Коммутатор	Мониторинг	Информация о системе	Сервисные функции	Выход
Сеть	IPSec	VLAN	Таблица маршрутизации	DNS Хосты	SNMP	Журнал	Фильтр MAC	Брандмауэр	NTP	ACS	Автообновление
Таблица маршрутизации											
Сеть/IP адрес	Маска	Шлюз	Идентификатор VLAN	Удалить							
1.1.1.1	255.255.255.255	192.168.114.200		<input type="checkbox"/>							
192.168.120.0	255.255.255.0	192.168.118.10		<input type="checkbox"/>							
10.24.40.0	255.255.255.0	192.168.1.10		<input type="checkbox"/>							
<input type="button" value="Отменить изменения"/> <input type="button" value="Применить изменения"/> <input type="button" value="Сохранить"/>											

- *Сеть/IP адрес (Network)* – IP-сеть, либо IP-адрес назначения;
- *Маска (Mask)* – маска сети. В случае если в поле Network задан IP-адрес, то должна использоваться маска 255.255.255.255;
- *Шлюз (Gateway)* – адрес сетевого шлюза, через который будут маршрутизироваться пакеты к заданной сети (либо IP-адресу);
- *Идентификатор VLAN (Vlan)* – идентификатор виртуальной локальной сети VLAN ID. Используется если IP-сеть, либо IP-адрес назначения принадлежат виртуальной локальной сети, иначе данное поле необходимо оставить пустым.

Для добавления/применения нового маршрута необходимо ввести данные в строке с иконкой , после чего нажать кнопку «Применить изменения» («Submit Changes»). Для удаления маршрута установите флаг «Delete» в соответствующей строке и нажмите кнопку «Применить изменения» («Submit Changes»).

Для отмены всех внесенных изменений нажать кнопку «Отменить изменения» («Undo All Changes»). Для сохранения настроек в постоянную память устройства нажмите кнопку «Сохранить» («Save»).



Помимо настройки через web-конфигуратор шлюз может принимать настройки для статических маршрутов по протоколу DHCP в опции 121. Маршруты в данной опции передаются в виде списка пар «описание назначения/шлюз», формат описан в RFC 3442.

5.1.1.5 Подменю «DNS Хосты» («Hosts»)

В подменю «DNS хосты» («Hosts») выполняются настройки для работы с локальным DNS.



Для использования локального DNS в поле DNS в закладке «Сеть» («Network») должен быть указан IP-адрес 127.0.0.1

Локальный DNS – позволяет шлюзу получить IP-адрес взаимодействующего устройства по его сетевому имени (хосту). В случае отсутствия сервера DNS в сегменте сети, которому принадлежит шлюз, но при необходимости маршрутизации по сетевым именам, либо использования в качестве адреса SIP-сервера его сетевого имени, можно использовать локальный DNS. Но при этом необходимо знать соответствия между именами узлов (хостов) и их IP-адресами. Также с помощью локального DNS можно настроить на шлюзе SIP domain (см. раздел 5.1.2.2.3 Закладка индивидуальные параметры SIP – «Профиль N/SIP настройки профиля» («Profile n/SIP Custom»)).

Настройка локального DNS подразумевает под собой определение соответствий между именами узлов (хостов) и их IP-адресами.

Для того чтобы использовать локальный DNS, в поле «Адрес основного DNS сервера» («Primary DNS IP») в закладке «Сеть» («Network») должен быть указан IP-адрес 127.0.0.1. Также локальный DNS будет использоваться при недоступности настроенных DNS-серверов.





Таблица доменных имен (DNS hosts):

- Имя (Name) – имя узла;
- IP адрес (IP address) – IP-адрес узла.

Для добавления/применения нового маршрута необходимо ввести данные в строке с иконкой , после чего нажать кнопку «Применить изменения» («Submit Changes»). Для удаления маршрута установите флаг «Delete» в соответствующей строке и нажмите кнопку «Применить изменения» («Submit Changes»).

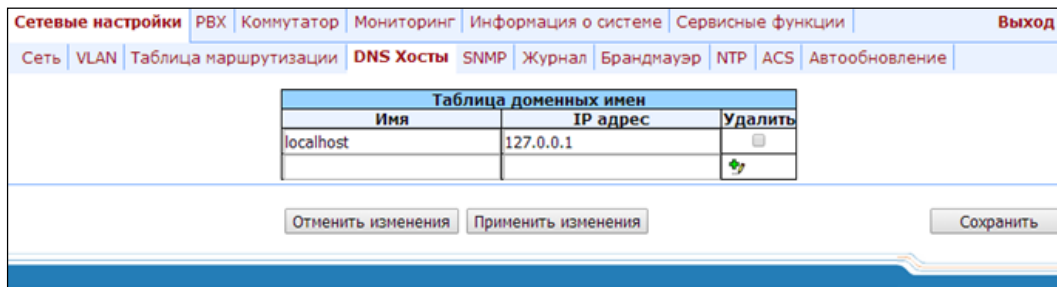
После внесения изменений необходимо нажать кнопку «Submit Changes», для отмены всех внесенных изменений – кнопку «Отменить изменения» («Undo All Changes»), для сохранения примененных изменений – кнопку «Сохранить» («Save»).

5.1.1.6 Подменю настройки протокола «SNMP»

Программное обеспечение TAU-72.IP/TAU-36.IP позволяет проводить мониторинг состояния устройства и его датчиков, а также конфигурирование отдельных параметров устройства, используя протокол SNMP. В подменю «SNMP» выполняются настройки параметров SNMP-агента. Устройство поддерживает протоколы версий SNMPv1, SNMPv2c, SNMPv3.



Подробное описание параметров мониторинга и сообщений Trap приведено в MIB, поставляемых на диске вместе со шлюзом.

Сетевые настройки	PBX	Коммутатор	Мониторинг	Информация о системе	Сервисные функции	Выход			
Сеть	VLAN	Таблица маршрутизации	DNS Хосты	SNMP	Журнал	Брандмауэр	NTP	ACS	Автообновление

Настройки SNMP:	
Включить SNMP:	<input checked="" type="checkbox"/>
Приемник сообщений Trap:	192.168.0.2
Тип сообщений Trap:	v2 ▼
Имя системы:	TAU-32M.IP
Контакт системы:	Contact
Местоположение системы:	Russia
Сообщество для чтения:	public
Сообщество для записи:	private
Сообщество для Trap:	trap

Конфигурация SNMP v3:	
Пользователь не сконфигурирован.	
Настроить пользователя	
Имя пользователя:	
Пароль пользователя:	
Тип доступа:	Чтение/запись ▼
	Задать
	Удалить пользователя
	Удалить

После внесения изменений необходимо нажать кнопку «Применить изменения» («Submit Changes»), для отмены всех внесенных изменений – кнопку «Отменить изменения» («Undo All Changes»), для сохранения примененных изменений – кнопку «Сохранить» («Save»).

Настройка SNMP (SNMP configuration):

- Приемник сообщений Trap (Trap Sink) – IP-адрес приемника трапов (сервер менеджера или прокси-агента);
- Тип сообщений Trap (Trap Type) – тип трапов протокола SNMP (SNMP-trap, либо SNMPv2-trap);
- Имя системы (SysName) – системное имя устройства;
- Контакт системы (SysContact) – контактная информация производителя устройства;
- Местоположение системы (SysLocation) – местоположение устройства;
- Сообщество для чтения (roCommunity) – пароль на чтение параметров (общепринятый: *public*);
- Сообщество для записи (rwCommunity) – пароль на запись параметров (общепринятый: *private*);
- Сообщество для Trap (trapCommunity) – пароль, содержащийся в трапах.

Конфигурация SNMP v3 (SNMP v3 configuration):

В системе используется только один пользователь SNMPv3, предназначенный для выполнения команд SNMP-мирования. Реализация функции SNMP основана на рекомендации rfc3924 Cisco Architecture for Lawful Intercept in IP Networks. Для осуществления перехвата используются MIB: CISCO-IP-TAP-MIB.my и CISCO-TAP2-MIB.my.

- Имя пользователя (User name) – имя учетной записи;
- Пароль пользователя (User password) – пароль для доступа. Пароль должен содержать не менее 8 символов;
- Тип доступа (View type) – выбор режима доступа для данной учетной записи:

- *Чтение/запись (Read/Write)* – режим чтения и записи;
 - *Только чтения (Read only)* – только чтение;
- *Удалить (Delete)* – по нажатию на кнопку происходит удаление всех учетных записей для доступа по SNMP v3.

Нажать кнопку «*Задать*» («*Configure*») для применения конфигурации пользователя SNMPv3, настройки применяются сразу по нажатию. Нажать кнопку «*Удалить*» («*Delete*») для удаления записи.

Для отмены всех внесенных изменений нажать кнопку «*Отменить изменения*» («*Undo All Changes*»). Для установки параметров по умолчанию нажать кнопку «*По умолчанию*» («*Defaults*»). Для применения изменений нажать кнопку «*Применить изменения*» («*Submit Changes*»).

Дерево MIB

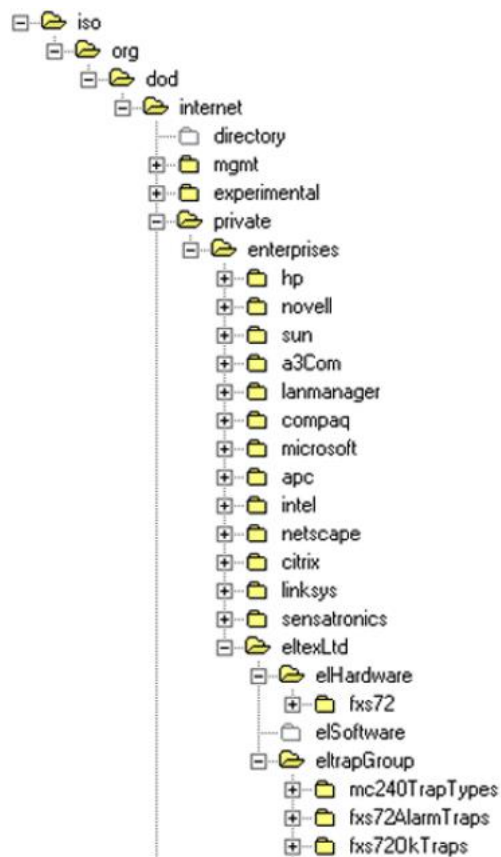

SNMP TRAP

SNMP-агент посылает сообщение (SNMP-trap либо SNMPv2-trap) при возникновении следующих событий:

- порт заблокирован;
- порт разблокирован;
- изменилось напряжение питания комплектов;
- включение/выключение вентиляторов;
- неисправность вентилятора;
- установлен SFP-модуль, но отсутствует оптический линк;
- потеря/восстановление связи с BPU;
- один из следующих параметров вышел за пределы допустимых значений:

- Для TAU-36.IP/TAU-72.IP ревизий 1.0-4.0:
 - Первичное напряжение питания должно находиться в пределах: $38\text{ В} < V_{\text{bat}} < 72\text{ В}$;
 - Вызывное напряжение питания должно находиться в пределах: $100\text{ В} < V_{\text{ring1}} < 120\text{ В}$ и $100\text{ В} < V_{\text{ring2}} < 120\text{ В}$;
 - Температура на датчике должна быть $< 90\text{ }^{\circ}\text{C}$.
 - Для TAU-36.IP/TAU-72.IP ревизий V/D:
 - напряжение питания платы должно находиться в пределах: $8\text{ В} < V_{\text{bat}} < 16\text{ В}$;
 - температура на датчике должна быть $< 90\text{ }^{\circ}\text{C}$.
- успешное/неуспешное обновление программного обеспечения;
- успешная/неуспешная загрузка/выгрузка конфигурации.

5.1.1.6.1 SNMP-мониторинг

Шлюз поддерживает мониторинг следующих параметров посредством SNMP-протокола:

– Стандартизованные параметры

- Идентификатор объекта *mgmt.1*.

system	Таблица с системными параметрами, согласно рекомендации RFC 1213 (MIB-II)
interfaces	Таблица с параметрами сетевых интерфейсов, согласно рекомендации RFC 1213 (MIB-II)

- Идентификатор объекта *mib-2.47.1*.

entityPhysical	Таблица описания физической сущности устройства, согласно рекомендации RFC 6933 (Entity MIB)
entityMapping	Таблица соответствия сетевым интерфейсам, согласно рекомендации RFC 6933 (Entity MIB)

Идентификатор объекта *iso.0.8802.1.1.2.1 (IldpObjects)*.

IldpLocalSystemData	Таблица описания локальных объектов LLDP
IldpRemoteSystemsData	Таблица описания удаленных объектов LLDP

– Общие данные о шлюзе

Идентификатор объекта *enterprises.35265.1.9*.

1	fxsDevName	Имя шлюза
2	fxsDevType	Тип шлюза
3	fxsDevCfgBuild	Версия программного обеспечения
4	fxsFreeSpace	Свободное дисковое пространство
5	fxsFreeRam	Свободная оперативная память
8	fxsCpuUsage	Использование ресурсов процессора (%)

Идентификатор объекта *enterprises.35265.4*.

2	omsProductClass	Версия аппаратной платформы
3	omsSerialNumber	Серийный номер устройства (заводская настройка)
11	omsLinuxVersion	Версия Linux
12	omsFirmwareVersion	Версия медиа процессора
13	omsBPUVersion	Версия ПО абонентских комплектов
14	omsFactoryType	Тип устройства (заводская настройка)
15	omsFactoryMAC	Заводской MAC-адрес устройства

– **Параметры датчиков платформы**

Идентификатор объекта *enterprises.35265.1.9.10*.

5	fxsMonitoringTemp1	Температура, измеренная датчиком submodule 1
6	fxsMonitoringTemp2	Температура, измеренная датчиком submodule 2
7	fxsMonitoringTemp3	Температура, измеренная датчиком submodule 3
8	fxsMonitoringTemp4	Температура, измеренная датчиком submodule 4
9	fxsMonitoringFanState	Состояние вентилятора (включен или выключен)
10	fxsMonitoringFan1Rotate	Исправность вентилятора 1, если он включен
11	fxsMonitoringFan2Rotate	Исправность вентилятора 2, если он включен
13	fxsMonitoringVinput	Напряжение питания платы, В
14	fxsMonitoringDevicePower	Тип установленного источника питания
15	fxsMonitoringPowerUnitTermo	Температура, измеренная датчиком БП ¹
16	fxsMonitoringFanRpm1	Скорость вращения вентилятора 1 ¹
17	fxsMonitoringFanRpm2	Скорость вращения вентилятора 2 ¹

Перечень возможных режимов питания абонентских комплектов:

- *high* – напряжение 60 В;
- *normal* – напряжение 48 В;
- *low* – напряжение менее 48 В;

– **Мониторинг вызовов**

Идентификатор объекта *enterprises.35265.1.9.12.1.1*.

2	fxsPortPhoneNumber	Номер абонента
3	fxsPortState	Состояние порта
4	fxsPortUserName	Имя абонента
5	fxsPortTalkingNum	Номер удаленного абонента либо двух абонентов в режиме конференции
6	fxsPortTalkingStartTime	Время начала разговора
7	fxsPortSipConnected	Время последней удачной регистрации на SIP-сервере
8	fxsPortH323Connected	Время регистрации на гейткипере
9	fxsPortSipConnecteNext	Период времени, который остался до следующей регистрации на

¹ Используется только с TAU-36/72.IP rev.B/ rev.D

		SIP-сервере
10	fxsPortSipConnecteState	Состояние регистрации на SIP-сервере
11	fxsPortSipConnectHost	Адрес SIP-сервера регистрации

Перечень возможных состояний порта:

- *hangdown* – трубка снята;
- *hangup* – трубка положена;
- *dial* – набор номера;
- *ringback* – выдача сигнала «контроль посылки вызова»;
- *ringing* – выдача сигнала «посылка вызова»;
- *talking* – разговор;
- *conference* – трехсторонняя конференция;
- *busy* – выдача сигнала «занято»;
- *hold* – порт на удержании;
- *testing* – порт в состоянии тестирования.

Перечень возможных состояний регистрации:

- *off* – регистрация отключена;
- *ok* – успешная регистрация;
- *failed* – неудачная попытка регистрации;

– **Мониторинг групп вызова**

Идентификатор объекта *enterprises.35265.1.9.41.1*.

2	serialGroupPhone	Порядковый номер группы
3	serialGroupRegistrationState	Состояние регистрации на SIP-сервере
4	serialGroupRegistrationHost	Адрес SIP-сервера регистрации
5	serialGroupLastRegistrationAt	Время последней удачной регистрации на SIP-сервере
6	serialGroupNextRegistrationAfter	Оставшееся время, в течении которого необходимо продлить регистрацию на SIP-сервере
7	serialGroupH323GK	Время регистрации на гейткипере (gatekeeper) H.323

5.1.1.6.2 Конфигурирование устройства через SNMP

Шлюз поддерживает считывание данных и конфигурирование посредством SNMP-протокола для следующих параметров:

– **Индивидуальные настройки портов**

Идентификатор объекта *enterprises.35265.1.9.12.2.1*.

34	fxsPortConfigRowStatus	Статус строки (обязателен в SNMP SET). Значение для записи данных в файл – 1
Из вкладки «Индивидуальные»		
1	fxsPortConfigPhone	Телефонный номер (до 20 символов)
2	fxsPortConfigUserName	Имя абонента (до 20 символов)
30	fxsPortConfigUseAltNumber	Использовать альтернативный номер
29	fxsPortConfigAltNumber	Альтернативный номер (до 20 символов)

83	fxsPortConfigUseAltNumberAsContact	Использовать альтернативный номер в поле contact (только для участников групп серийного искания)
3	fxsPortConfigAuthName	Имя для аутентификации/авторизации (до 20 символов)
4	fxsPortConfigAuthPass	Пароль для аутентификации/авторизации (до 20 символов)
5	fxsPortConfigCustom	Индивидуальная настройка
66	fxsPortConfigPortProfileID	Абонентский профиль
67	fxsPortConfigSipProfileID	SIP/Н.323 профиль
18	fxsPortConfigHotLine	Горячая линия
20	fxsPortConfigHotTimeout	Таймаут горячей линии (от 0 до 300)
19	fxsPortConfigHotNumber	Горячий номер (до 20 символов)
27	fxsPortConfigClir	АнтиАОН
48	fxsPortConfigDnd	Не беспокоить
21	fxsPortConfigDisabled	Выключен
32	fxsPortConfigSipPort	SIP порт (от 0 до 65535)
16	fxsPortConfigCallTransfer	Обработка flash
17	fxsPortConfigCallWaiting	Ожидание вызова
85	fxsPortConfigMwiDialtone	MWI
87	fxsPortConfigDscpForRtp	DSCP для пакетов RTP
Из вкладки «Общие»		
7	fxsPortConfigAON	Определитель номера (АОН)
8	fxsPortConfigAONHideDate	Не определять время вызова
9	fxsPortConfigAONHideName	Не определять имя вызывающего
11	fxsPortConfigMinFlashtime	Минимальная длительность Flash (мс) (от 70 до 2000)
12	fxsPortConfigMaxFlashtime	Максимальная длительность Flash (мс) (от 200 до 2000, но не меньше minflashtime)
13	fxsPortConfigGainr	Усиление/ослабление сигнала на приеме (0.1 дБ) (от -230 до 20)
14	fxsPortConfigGaint	Усиление/ослабление сигнала на передачу (0.1 дБ) (от -170 до 60)
15	fxsPortConfigCategory	Категория ОКС7 (SIP-T)
76	fxsPortConfigCpcRus	Категория
84	fxsPortConfigModifier	Модификатор
33	fxsPortConfigCfgPriOverCw	Приоритет услуги «переадресация вызова по занятости» перед услугой «ожидание вызова»
6	fxsPortConfigPlaymoh	«Музыка на удержании»
28	fxsPortConfigStopDial	Окончание набора по решетке
10	fxsPortConfigTaxophone	Taxophone – работа порта в режиме таксофона
58	fxsPortConfigEnableCpc	CPC
59	fxsPortConfigCpcTime	Длительность CPC (мс)
Из вкладки «Переадресация»		
22	fxsPortConfigCtBusy	Переадресация вызова по занятости
45	fxsPortConfigCfbNumber	Номер переадресации по занятости (до 20 символов)

24	fxsPortConfigCtNoanswer	Переадресация вызова по неответу
46	fxsPortConfigCfnrNumber	Номер переадресации по неответу (до 20 символов)
23	fxsPortConfigCtUnconditional	Безусловная переадресация вызова
44	fxsPortConfigCfuNumber	Номер безусловной переадресации (до 20 символов)
43	fxsPortConfigCtOutofservice	Переадресация вызова по недоступности
47	fxsPortConfigCfoosNumber	Номер переадресации по недоступности (до 20 символов)
25	fxsPortConfigCtNumber	Номер переадресации
26	fxsPortConfigCtTimeout	Таймаут ожидания ответа абонента (от 0 до 300)
Из вкладки «ДВО»		
36	fxsPortConfigDvoCtAttendedEn	Разрешить управление услугой «Сопровождаемая передача вызова»
37	fxsPortConfigDvoCtUnattendedEn	Разрешить управление услугой «Несопровождаемая передача вызова»
38	fxsPortConfigDvoUnconditionalEn	Разрешить управление услугой «Безусловная переадресация вызова»
39	fxsPortConfigDvoCfBusyEn	Разрешить управление услугой «Переадресация вызова по занятости»
40	fxsPortConfigDvoCfAnswerEn	Разрешить управление услугой «Переадресация вызова по неответу»
41	fxsPortConfigDvoCfServiceEn	Разрешить управление услугой «Переадресация вызова по недоступности»
35	fxsPortConfigDvoCwEn	Разрешить управление услугой «Ожидание вызова»
42	fxsPortConfigDvoDoDisturbEn	Разрешить управление услугой «Не беспокоить»
Из вкладки «Группы перехвата»		
31	fxsPortConfigPickUp	Включить в группы перехвата (до 86 символов)



Данные настройки соответствуют настройкам, описанным в разделе 5.1.2.4.

– **Настройки абонентских профилей**

Идентификатор объекта *enterprises.35265.1.9.30.3.1.1.*

2	profilePortsAON	Определитель номера (АОН)
3	profilePortsAONHideDate	Не определять время вызова
4	profilePortsAONHideName	Не определять имя вызывающего
6	profilePortsMinFlashtime	Минимальная длительность Flash (мс) (от 70 до 2000)
7	profilePortsMaxFlashtime	Максимальная длительность Flash (мс) (от 200 до 2000, но не меньше minflashtime)
8	profilePortsGainr	Усиление/ослабление сигнала на приеме (0.1 дБ)
9	profilePortsGaint	Усиление/ослабление сигнала на передачу (0.1 дБ)
10	profilePortsCategory	Категория ОКС7 (SIP-T)
35	profilePortsCpcRus	Категория
43	profilePortsModifier	Модификатор
13	profilePortsCfgPriOverCw	Приоритет услуги «переадресация вызова по занятости» перед услугой «ожидание вызова»
1	profilePortsPlaymoh	“Музыка на удержании”

41	profilePortsStopDial	Окончание набора по решетке
5	profilePortsTaxophone	Таксофон
20	profilePortsEnableCpc	СРС
21	profilePortsCpcTime	Длительность СРС (мс)
45	profilePortsDscpForRtp	DSCP для пакетов RTP
27	profilePortsRowStatus	Статус строки. Данный параметр должен обязательно присутствовать в SNMP SET, для записи данных в файл его значение должно быть установлено в 1



Данные настройки соответствуют настройкам, описанным в разделе 5.1.2.4.

– **Настройка общих параметров SIP**

Идентификатор объекта *enterprises.35265.1.9.30.1.1*.

1	sipCommonEnablesip	Включить SIP
6	sipCommonInviteInitT	Таймер T1 (мс) (от 100 до 1000)
5	sipCommonInviteTotalT	Таймер INVITE транзакции (таймер B) (мс) (от 1000 до 39000)
2	sipCommonShortmode	Компактный режим
3	sipCommonTransport	Транспорт
4	sipCommonSipMtu	Значение MTU для SIP UDP пакетов
7	sipCommonPortRegistrationDelay	Задержка регистрации между соседними портами
8	stunEnable	Включить STUN
9	stunServer	STUN сервер
10	stunInterval	Интервал запросов STUN



Данные настройки соответствуют настройкам, описанным в разделе 5.1.2.2.1.

– **Настройка основных параметров**

Идентификатор объекта *enterprises.35265.1.9.37*.

3	deviceName	Имя устройства
8	siptUsePrefix	Использовать префикс (SIP-T)
9	siptPrefix	Префикс (SIP-T)
4	startTimer	Таймаут ожидания начала набора
5	durationTimer	Таймаут ожидания окончания набора
6	waitAnswerTimer	Таймаут ожидания ответа абонента
2	fansThresholdTemperature	Порог включения вентиляторов
1	fansForceEnable	Принудительное включение вентиляторов

– **Настройка параметров TCP/UDP-портов**

Идентификатор объекта *enterprises.35265.1.9.45*.

1	rtpSipMin	Минимальный UDP-порт (при работе по протоколу SIP)
---	-----------	--

2	rtpSipMax	Максимальный UDP-порт (при работе по протоколу SIP)
3	interceptPortMin	Минимальный UDP-порт для перехвата COPM
4	interceptPortMax	Максимальный UDP-порт для перехвата COPM
8	dscpForSip	DSCP для пакетов SIP
7	verifyRemoteMediaAddress	Верификация адреса источника медиа-данных

– **Настройка ограничения вызовов**

Идентификатор объекта *enterprises.35265.1.9.46.1*.

2	clType	Тип взаимодействующего шлюза
3	clHostOfNeighbourGateway	IP-адрес/имя хоста взаимодействующего шлюза
4	clSimultaneousCallsCount	Количество одновременных вызовов
5	clRowStatus	Статус строки. Данный параметр должен обязательно присутствовать в SNMP SET, для записи данных в файл его значение должно быть: при изменении записи ограничения, установлено в значение 1, при добавлении записи – в значение 4, при удалении записи – в значение 2.

– **Настройка услуги «distinctive ringing»**

Идентификатор объекта *enterprises.35265.1.9.47.1*.

2	drRule	Название правила
3	drRing	Длительность посылки, мс
4	drPause	Длительность паузы, мс
5	drSubscriberProfiles	Абонентские профили
6	drRowStatus	Статус строки. Данный параметр должен обязательно присутствовать в SNMP SET, для записи данных в файл его значение должно быть: при изменении записи услуги, установлено в значение 1, при добавлении записи – в значение 4, при удалении записи – в значение 2.

– **Настройка параметров автообновления**

Идентификатор объекта *enterprises.35265.1.9.35.1*.

1	fxsEnableAutoupdate	Включить автообновление
2	fxsSource	Источник
8	autoupdateProtocol	Протокол автообновления
9	autoupdateAuth	Аутентификация
10	autoupdateUser	Имя
11	autoupdatePassword	Пароль
3	fxsTFTPServer	Сервер
4	fxsConfigurationFile	Имя файла конфигурации
5	fxsFirmwareVersion	Имя файла версий ПО
6	fxsConfigurationUpdateInterval	Период автообновления конфигурации

– **Настройка системного журнала**

Идентификатор объекта *enterprises.35265.1.9.38*.

1	runSyslog	Run syslog on startup
14	syslogToFile	Сохранять журнал в файл
2	syslogAddr	Адрес syslog-сервера
3	syslogPort	Порт syslog-сервера
4	appErr	Ошибки
5	appWarn	Предупреждения
6	appInfo	Информационные
7	appDbg	Отладка
13	appAlarm	Аварии
8	sipLevel	Уровень отладки SIP
9	h323Level	Уровень отладки H.323
10	vapiEnabled	Включить лог VAPI
11	vapiLibLevel	Уровень отладки библиотеки
12	vapiAppLevel	Уровень отладки приложения
15	syslogStatus	Статус Syslog (вкл./выкл.)



Данные настройки соответствуют настройкам, описанным в разделе 5.1.1.7

– **Настройка индивидуальных параметров SIP**

Идентификатор объекта *enterprises.35265.1.9.30.1.3.1*.

3	sipProfileMode	Режим работы
15	sipProfileProxy0	Адрес прокси 1 (до 40 символов)
16	sipProfileRegrar0	Адрес регистратора 1 (до 40 символов)
17	sipProfileRegistration0	Использовать регистрацию 1
18	sipProfileProxy1	Адрес прокси 2 (до 40 символов)
19	sipProfileRegrar1	Адрес регистратора 2 (до 40 символов)
40	sipProfileRegistration1	Использовать регистрацию 2
20	sipProfileProxy2	Адрес прокси 3 (до 40 символов)
21	sipProfileRegrar2	Адрес регистратора 3 (до 40 символов)
41	sipProfileRegistration2	Использовать регистрацию 3
22	sipProfileProxy3	Адрес прокси 4 (до 40 символов)
23	sipProfileRegrar3	Адрес регистратора 4 (до 40 символов)
42	sipProfileRegistration3	Использовать регистрацию 4
24	sipProfileProxy4	Адрес прокси 5 (до 40 символов)
25	sipProfileRegrar4	Адрес регистратора 5 (до 40 символов)
43	sipProfileRegistration4	Использовать регистрацию 5

4	sipProfileOptions	Режим контроля основного прокси
62	sipProfileChangeover	Режим переключения на резерв
63	sipProfileChangeoverBy408	Переключение по таймауту
5	sipProfileKeepalivet	Период перепосылки контрольного запроса (с)
61	sipProfileFullRuriCompliance	Полный анализ RURI
7	sipProfileDomain	SIP-домен (до 20 символов)
6	sipProfileDomainToReg	Использовать SIP-домен при регистрации
8	sipProfileRegisterRetryInterval	Период повтора запроса REGISTER (с) (от 10 до 3600)
10	sipProfileInboundProxy	Inbound
9	sipProfileOutbound	Outbound
2	sipProfileObttimeout	Таймаут набора (от 0 до 300)
11	sipProfileExpires	Период регистрации (от 10 до 345600)
12	sipProfileAuthentication	Режим аутентификации и авторизации
13	sipProfileUsername	Имя (до 20 символов)
14	sipProfilePassword	Пароль(до 20 символов)
60	sipProfileUseAlertInfo	Alert-Info
39	sipProfileRingback	Выдача КПВ по приему ответа 183
37	sipProfileCwRingback	Тип ответа при CallWaiting
38	sipProfileRingbackSdp	Генерация КПВ вызывающему абоненту
26	sipProfileDtmfmime	Тип MIME для DTMF
27	sipProfileHfmime	Тип MIME для Flash
34	sipProfileUriEscapeHash	Передавать символ # как %23
33	sipProfileUserPhone	Использовать tag User=Phone
49	sipProfileRemoveInactiveMedia	Удалять неактивные медиа
44	sipProfilePRTPstat	P-RTP-Stat
28	sipProfileCtWithReplaces	Использовать replaces
32	sipProfile100Rel	Надежная доставка предварительных ответов 100rel
46	sipProfileEnableTimer	Использовать timer RFC4028
47	sipProfileMinSE	Min SE
48	sipProfileSessionExpires	Session expires
Настройки NAT		
51	sipProfileKeepAliveMode	Сообщение контроля соединения
50	sipProfileKeepAliveInterval	Период передачи сообщения контроля (с)
65	sipProfilePublicIp	Публичный IP-адрес (адрес за NAT)
Настройки для конференции		
52	sipProfileConferenceMode	Режим конференции
53	sipProfileConferenceServer	Сервер конференции

Настройки IMS		
54	sipProfileEnableIMS	Включить IMS
55	sipProfileXCAPNameForThreePartyConference	XCAP-строка для услуги «Трехсторонняя конференция»
56	sipProfileXCAPNameForHotline	XCAP-строка для услуги «Горячая линия»
57	sipProfileXCAPNameForCallWaiting	XCAP-строка для услуги «Ожидание вызова»
58	sipProfileXCAPNameForCallHold	XCAP-строка для услуги «Удержание вызова»
59	sipProfileXCAPNameForExplicitCallTransfer	XCAP-строка для услуги «Передача вызова»



Данные настройки соответствуют настройкам, описанным в разделе 5.1.2.2.3.

– **Настройка звонка отличного типа с использованием заголовка alert-info**

Идентификатор объекта *enterprises.35265.1.9.30.1.5.1*.

1	cadenceNumber	Номер правила
2	cadenceName	Строка Alert-Info
3	cadenceRingRule	Правило
4	cadenceRowStatus	Статус строки. Данный параметр должен обязательно присутствовать в SNMP SET, для записи данных в файл его значение должно быть: при изменении записи услуги, установлено значение «1», при добавлении записи – значение «4», при удалении записи – значение «2»

– **Настройка кодеков**

Идентификатор объекта *enterprises.35265.1.9.30.7.1.1*.

1	useG711A	Использовать G.711A
2	useG711U	Использовать G.711U
3	useG726to32	Использовать G.726-32
4	useG723	Использовать G.723
6	useG729B	Использовать G.729B
7	useG729A	Использовать G.729A
Время пакетизации		
8	g711Ptime	Время пакетизации кодека G.711
9	g729Ptime	Время пакетизации кодека G.729
10	g723Ptime	Время пакетизации кодека G.723
11	g726to32Ptime	Время пакетизации кодека G.726-32
Другие настройки		
12	g726to32PT	Тип нагрузки для кодека G.726-32
13	dtmfTransfer	Способ передачи DTMF
14	flashTransfer	Способ передачи Flash
15	faxDetectDirection	Обнаружение факса

16	faxTransferCodec	Основной кодек передачи факса
17	slaveFaxTransferCodec	Резервный кодек передачи факса
18	modemTransfer	Передача модема
19	rfc2833PT	Тип нагрузки для RFC2833
20	silenceSuppression	Подавление пауз
21	echoCanceller	Эхокомпенсатор
22	nlpDisable	Выключить NLP процессор
23	comfortNoise	Комфортный шум
Конфигурация RTCP		
24	rtcpTimer	Период передачи RTCP
25	rtcpControlPeriod	Период контроля активности RTCP
36	rtcpXR	RTCP-XR
Конфигурация Факс/Модем		
26	ciscoNsePT	Тип нагрузки для NSE
27	t38MaxDatagramSize	Максимальный размер принимаемой датаграммы
28	t38Bitrate	Битовая скорость
Конфигурация джиттер-буфера		
29	modemFaxDelay	Размер статического Факс/Модем буфера
30	voiceMode	Режим джиттер-буфера речевых данных
31	voiceDelayMin	Минимальный размер буфера
32	voiceDelayMax	Максимальный размер буфера
33	voiceDeletionThreshold	Граница удаления
34	voiceDeletionMode	Режим удаления
35	profilesCodecsRowStatus	Статус строки. Данный параметр должен обязательно присутствовать в SNMP SET, для записи данных в файл его значение должно быть установлено в 1
37	rfc3264PtCommon	Decoding rfc2833 with PT from answer SDP



Данные настройки соответствуют настройкам, описанным в разделе 5.1.2.2.5.

– **Настройка плана маршрутизации, основанного на регулярных выражениях**

Идентификатор объекта *enterprises.35265.1.9.30.5.3.1*.

1	profileRegExpDialOn	Использовать строчный план набора
2	profileRegExpDialProtocol	Протокол
3	profileRegExpDialText	Правило
4	profileRegExpDialRowStatus	Статус строки. Данный параметр должен обязательно присутствовать в SNMP SET, для записи данных в файл его значение должно быть установлено в 1



Данные настройки соответствуют настройкам, описанным в разделе 5.1.2.2.5.4.

– **Настройка групп вызова**

Идентификатор объекта *enterprises.35265.1.9.18.1.1*.

Считывание данных по идентификатору объекта *enterprises.35265.1.9.18.fxsSerialGroupsNext* позволяет получить номер следующей свободной группы. Всего можно сконфигурировать 8 групп.

1	fxsSerialGroupsPhone	Телефонный номер (до 20 символов)
2	fxsSerialGroupsEnabled	В работе
3	fxsSerialGroupsSerialType	Тип
4	fxsSerialGroupsBusyType	Режим очереди
5	fxsSerialGroupsTimeout	Таймаут (от 0 до 99)
6	fxsSerialGroupsSipPort	SIP порт (от 0 до 65535)
7	fxsSerialGroupsAuthName	Имя группы (до 20 символов)
8	fxsSerialGroupsAuthPass	Пароль (до 20 символов)
9	fxsSerialGroupsPorts	Порты (до 48 символов)
10	fxsSerialGroupsSipProfile	SIP/Н.323 профиль
11	fxsSerialGroupsRowStatus	Статус строки. Данный параметр должен обязательно присутствовать в SNMP SET, для записи данных в файл его значение должно быть: при изменении записи серийной группы установлено в значение 1, при добавлении записи – в значение 4, при удалении записи – в значение 2



Данные настройки соответствуют настройкам, описанным в разделе 5.1.2.7.

– **Настройка параметров SNMP**

Идентификатор объекта *enterprises.35265.1.9.31*.

1	tauTrapSink	Приемник сообщений Trap
2	tauTrapType	Тип сообщений Trap
3	tauSysName	Имя системы
4	tauSysContact	Контакт системы
5	tauSysLocation	Местоположение системы
6	tauRoCommunity	Сообщество для чтения
7	tauRwCommunity	Сообщество для записи
8	tauTrapCommunity	Сообщество для Trap
9	tauUserV3Name	Имя пользователя
10	tauUserV3Password	Пароль пользователя
11	tauViewV3Type	Тип доступа
12	tauRestartSnmp	Позволяет перезапустить SNMP-клиента



Данные настройки соответствуют настройкам, описанным в разделе 5.1.1.6.

– **Настройка кодов услуг ДВО**

Идентификатор объекта *enterprises.35265.1.9.20*.

2	tauVoipDvoCtAttended	Передача вызова сопровождаемая
3	tauVoipDvoCtUnattended	Передача вызова несопровождаемая
4	tauVoipDvoCfUnconditional	Безусловная переадресация вызова
5	tauVoipDvoCfBusy	Переадресация вызова по занятости
6	tauVoipDvoCfNoanswer	Переадресация вызова по неответу
7	tauVoipDvoCfService	Переадресация вызова по недоступности
1	tauVoipDvoCallwaiting	Ожидание вызова
8	tauVoipDvoDoDisturb	Не беспокоить



Данные настройки соответствуют настройкам, описанным в разделе 5.1.2.6

– **Настройка параметров Firewall**

Идентификатор объекта *enterprises.35265.1.9.44.1.1*.

2	startingSourceIpAddress	Начальный IP-адрес источник
16	SourceMask	Маска сети
4	allSourceIpAddresses	Все IP-адреса источники
5	ruleprotocol	Протокол
6	typeOfMessageICMP	Тип ICMP сообщения
7	startingSourcePort	Начальный порт источник
8	numberOfSourcePorts	Количество портов источников
9	allSourcePorts	Все порты источники
10	startingDestinationPort	Начальный порт приемник
11	numberOfDestinationPorts	Количество портов приемников
12	allDestinationPorts	Все порты приемники
13	ruleTarget	Действие
14	ruleMoveTo	Используется для перемещения правила в таблице, указывается строка, на которую нужно переместить правило (от 1 до 30)
15	ruleRowStatus	Статус строки. Данный параметр должен обязательно присутствовать в SNMP SET, для записи данных в файл его значение должно быть: при изменении правила установлено в значение 1, при добавлении правила – в значение 4, при удалении правила – в значение 2

Идентификатор объекта *enterprises.35265.1.9.44*.

2	firewallApply	Применение правил
3	firewallConfirm	Подтверждение примененных правил



Данные настройки соответствуют настройкам, описанным в разделе 5.1.2.6.

– **Сервисные функции**

Идентификатор объекта *enterprises.35265.1.9*.

15	fxsConfigSave	Сохранение конфигурации в энергонезависимую память
19	fxsReboot	Перезагрузка шлюза

5.1.1.6.3 Обновление программного обеспечения устройства

Необходимо передать set запрос по OID 1.3.6.1.4.1.35265.1.9.25.0

Тип параметра: s – строковый

Формат параметра: «<имя файла ПО> <IP-адрес TFTP-сервера>»

Пример: `snmpset -v 2c -c private 192.168.16.70 .1.3.6.1.4.1.35265.1.9.25.0 s "firmware.img72 192.168.16.44"`

О неудачном или успешном обновлении ПО устройство информирует с помощью SNMP-trap сообщений.

5.1.1.6.4 Загрузка/вычитывание конфигурации устройства

Вычитывание конфигурации из устройства

Необходимо передать set запрос по OID .1.3.6.1.4.1.35265.4.10.2.0

Тип параметра: s – строковый

Формат параметра: «<IP-адрес TFTP-сервера> <имя файла конфигурации> upload»

либо: «<IP-адрес HTTP-сервера> <имя файла конфигурации> httpupload»

Пример: `snmpset -v 2c -c private 192.168.16.70 .1.3.6.1.4.1.35265.4.10.2.0 s "192.168.16.44 cfgTau72.crypt upload"`

Загрузка конфигурации в устройство

Необходимо передать set запрос по OID .1.3.6.1.4.1.35265.4.10.2.0

Тип параметра: s – строковый

Формат параметра: «<IP-адрес TFTP-сервера> <имя файла конфигурации> download»

либо: «<IP-адрес HTTP-сервера> <имя файла конфигурации> httpdownload»

Пример: `snmpset -v 2c -c private 192.168.16.70 .1.3.6.1.4.1.35265.4.10.2.0 s "192.168.16.44 cfgTau72.crypt download"`

Применение загруженной конфигурации

Необходимо передать set запрос по OID .1.3.6.1.4.1.35265.4.10.2.0

Тип параметра: s – строковый

Формат параметра: «<IP-адрес TFTP-сервера> <имя файла конфигурации> apply»

Пример: `snmpset -v 2c -c private 192.168.16.70 .1.3.6.1.4.1.35265.4.10.2.0 s "192.168.16.44 cfgTau72.crypt apply"`

5.1.1.6.5 Описание событий, передаваемых в сообщениях Trap, Trap2, Inform

Таблица 7 – Описание событий, передаваемых в сообщениях Trap, Trap2, Inform

Событие	Важность	Описание	OID	Примечание
fxs72VbatAlarmTrap	MAJOR	Величина напряжения Vbat = %1\$d В за пределами допустимых границ (38-72 В)	1.3.6.1.4.1.35265.3.6.1	Параметр 1: значение напряжения
fxs72VringAlarmTrap	MAJOR	Величина напряжения Vring %2\$d = %1\$d за пределами допустимых границ (100-120 В)	1.3.6.1.4.1.35265.3.6.2	Параметр 1: значение напряжения Параметр 2: номер индуктора (1 или 2)
fxs72VInputAlarmTrap	MAJOR	Величина входного напряжения за пределами допустимых границ (8-16 В)	1.3.6.1.4.1.35265.3.6.7	Параметр 1: Значение величины входного напряжения
fxs72TemperatureAlarmTrap	MAJOR	Температура датчика %2\$d = %1\$d превышает допустимое значение (90 °C)	1.3.6.1.4.1.35265.3.6.3	Параметр 1: значение температуры Параметр 2: номер датчика температуры (1-4)
fxs72TempmeasurementAlarmTrap	MAJOR	Неудачное измерение температуры на датчиках	1.3.6.1.4.1.35265.3.6.13	
fxs72PowerUnitTermAlarm ¹	MAJOR	Температура источника питания вышла за границы (95 °C)	1.3.6.1.4.1.35265.3.6.21	
fxs72FanAlarmTrap	MAJOR	Вентилятор %1\$d включен, но не вращается	1.3.6.1.4.1.35265.3.6.4	Параметр 1: номер вентилятора
fxs72FanLowSpeedAlarmTrap ¹	MAJOR	Скорость вращения вентиляторов меньше 1000 оборотов в минуту	1.3.6.1.4.1.35265.3.6.22	
fxs72SSwAlarmTrap	MAJOR	Нет регистрации на MGC/SSW	1.3.6.1.4.1.35265.3.6.5	Используется для версии ПО - Megaco
fxs72PortAlarmTrap	MINOR	Порт %1\$d заблокирован	1.3.6.1.4.1.35265.3.6.6	Параметр 1: номер порта
fxs72VbatOkTrap	CLEAR	Величина напряжения Vbat в норме	1.3.6.1.4.1.35265.3.7.1	
fxs72VringOkTrap	CLEAR	Величина напряжения Vring %2\$d в норме	1.3.6.1.4.1.35265.3.7.2	Параметр 2: номер индуктора (1 или 2)
fxs72VInputOkTrap	CLEAR	Величина входного напряжения в норме	1.3.6.1.4.1.35265.3.7.7	
fxs72TemperatureOkTrap	CLEAR	Температура датчика %2\$d в норме	1.3.6.1.4.1.35265.3.7.3	Параметр 2: номер датчика температуры (1-4)
fxs72TempmeasurementOkTrap	CLEAR	Восстановлена проблема измерения температуры на датчиках	1.3.6.1.4.1.35265.3.7.13	

¹ Отправляются только с TAU-36/72.IP rev.B/rev.D.

fxs72PowerUnitTermOk ¹	CLEAR	Температура источника питания в норме	1.3.6.1.4.1.35265.3.7.21	
fxs72FanLowSpeedOkTrap ¹	CLEAR	Скорость вращения вентиляторов в норме	1.3.6.1.4.1.35265.3.7.22	
fxs72FanOkTrap	CLEAR	Вентилятор %1\$d работает нормально	1.3.6.1.4.1.35265.3.7.4	Параметр 1: номер вентилятора
fxs72SSwOkTrap	CLEAR	Есть регистрация на MGC/SSW	1.3.6.1.4.1.35265.3.7.5	Используется для версии ПО - Megaco
fxs72PortOkTrap	CLEAR	Порт %1\$d разблокирован	1.3.6.1.4.1.35265.3.7.6	Параметр 1: номер порта
fxs72VmodeSwitchTrap	INFO	Режим питания изменён - %1\$d В	1.3.6.1.4.1.35265.3.7.10	Параметр 1: новый режим: 1 – 60 В, 2 – 48 В
fxs72FansSwitchTrap	INFO	Состояние вентиляторов изменено	1.3.6.1.4.1.35265.3.7.11	Параметр 1: 0 – выключены, 1 – включены
fxs72updateFwFail	MINOR	Ошибка при обновлении программного обеспечения	1.3.6.1.4.1.35265.3.6.20	Параметр 1: тип ошибки
fxs72updateFwOk	INFO	Программное обеспечение обновлено	1.3.6.1.4.1.35265.3.7.20	
fxs72AuthFailedAlarmTrap	INFO	Попытка подбора пароля для доступа к устройству (указывается IP-адрес, с которого осуществляется подбор)	1.3.6.1.4.1.35265.3.6.23	Параметр 1: 1 – telnet, 2 – ssh
fxs72BpuAlarmTrap	CRITICAL	Отсутствует связь с BPU	1.3.6.1.4.1.35265.3.6.12	
fxs72BpuOkTrap	CLEAR	Связь с BPU восстановлена	1.3.6.1.4.1.35265.3.7.12	

5.1.1.7 Подменю «Журнал» («Syslog»). Настройка протокола Syslog

В меню «Журнал» («Syslog») производится настройка параметров системного журнала.

SYSLOG – протокол, предназначенный для передачи сообщений о происходящих в системе событиях. Программное обеспечение шлюза позволяет формировать журналы данных по работе приложений системы, работе протоколов сигнализации, авариям и передавать их на SYSLOG-сервер.



Высокие уровни отладки могут привести к задержкам в работе устройства, не рекомендуется без необходимости использовать системный журнал.



Системный журнал необходимо использовать только в случае возникновения проблем в работе шлюза для выявления их причин. Для того чтобы определиться с необходимыми уровнями отладки следует обратиться в сервисный центр «ООО Предприятие «ЭЛТЕКС».

¹ Отправляются только с TAU-36/72.IP rev.B/rev.D.

Сетевые настройки	PBX	Коммутатор	Мониторинг	Информация о системе	Сервисные функции	Выход
Сеть	VLAN	Таблица маршрутизации	DNS Хосты	SNMP	Журнал	Брандмауэр
					NTP	ACS
					Автообновление	

**Внимание! Не изменяйте настройки журнала без необходимости!
Высокий уровень отладки может привести к задержкам в работе устройства.**

Настройка журнала (syslog):	
Включить ведение журнала при запуске шлюза:	<input type="checkbox"/>
Сохранять журнал в файл:	<input type="checkbox"/>
Адрес syslog сервера:	
Порт syslog сервера:	514
Тип записи:	
Ошибки:	<input type="checkbox"/>
Предупреждения:	<input type="checkbox"/>
Информационные:	<input type="checkbox"/>
Отладка:	<input type="checkbox"/>
Аварии:	<input type="checkbox"/>
SIP:	
Уровень отладки SIP:	-1 none
H.323:	
Уровень отладки H.323:	3 info
VAPI:	
Включить:	<input type="checkbox"/>
Уровень отладки библиотеки:	0 none
Уровень отладки приложения:	5 none

Журналирование остановлено

Настройка журнала (Syslog configuration):

- *Включить ведение журнала при запуске шлюза (Run syslog on startup)* – при установленном флаге включать Syslog при запуске устройства;
- *Сохранять журнал в файл (Syslog to file)* – при установленном флаге сохранять Syslog в файл для возможности его просмотра через web-интерфейс;
- *Адрес syslog сервера (Syslog server)* – IP-адрес Syslog-сервера;
- *Порт syslog сервера (Syslog Port)* – порт для входящих сообщений Syslog-сервера (по умолчанию 514);

Тип записи (APPLICATION):

- *Ошибки (Error)* – передача на Syslog-сервер аварийных сообщений приложения;
- *Предупреждения (Warning)* – передача на Syslog-сервер предупреждающих сообщений приложения;
- *Информационные (Info)* – передача на Syslog-сервер информационных сообщений приложения;
- *Отладка (Debug)* – передача на Syslog-сервер отладочных сообщений приложения;
- *Аварии (Alarm)* – передача на Syslog-сервер сообщений об аварийных событиях и попытках доступа к управлению устройством.

SIP:

- *Уровень отладки SIP (SIP Log Level)* – уровень отладки протокола SIP;

H.323:

- *Уровень отладки H.323 (H.323 Log Level)* – уровень отладки протокола H.323;

VAPI:

- *Включить (Enabled)* – при установленном флаге разрешена отладка библиотеки VAPI, иначе – запрещена;
- *Уровень отладки библиотеки (Lib Level)* – уровень отладки библиотеки VAPI;
- *Уровень отладки приложения (App Level)* – уровень отладки VAPI со стороны приложения.

Кнопки «*Запустить журналирование*» («*Start*»), «*Остановить журналирование*» («*Stop*») служат для запуска и остановки процесса вывода отладочной информации в системный журнал.

Кнопки «*Показать журнал*» («*Show*»), «*Очистить журнал*» («*Clear*») доступны в режиме сохранения syslog в файл и предназначены для просмотра журнала через web и очистки файла журнала на устройстве.

Для отмены всех внесенных изменений нажать кнопку «*Отменить изменения*» («*Undo All Changes*»). Для применения изменений нажать кнопку «*Применить изменения*» («*Submit Changes*»).

5.1.1.8 Подменю «*Фильтр MAC*» («*MAC filter*»)

В подменю «*Фильтр MAC*» («*MAC filter*») настраиваются списки разрешенных и запрещенных MAC-адресов, с которых будет доступен данный шлюз.

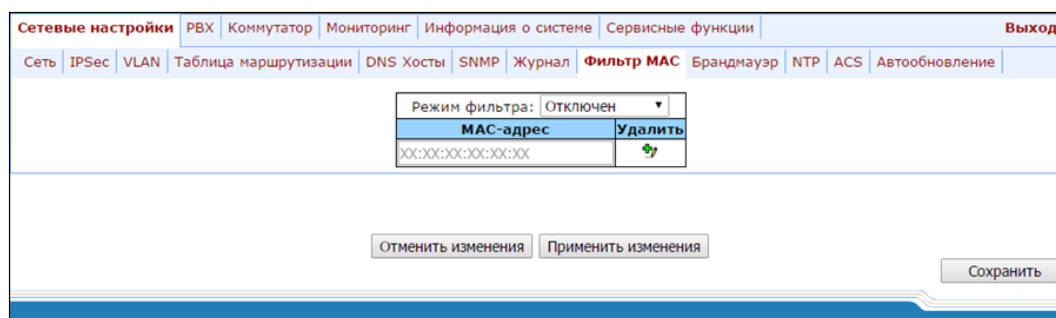

- *Режим фильтра (Filter mode)* – устанавливает режим фильтрации (отключен, «черный список», либо «белый список»).

Для внесения в таблицу MAC-адреса, следует ввести требуемый адрес в столбце «*MAC-адрес*» («*MAC-address*») в формате AA:BB:CC:DD:EE:FF. Для применения внесенных изменений нажать кнопку «*Применить изменения*» («*Submit changes*»).



В таблицу можно внести максимум 30 MAC-адресов.



При внесении адресов в «Белый список» необходимо наличие в таблице как минимум одного MAC-адреса иначе кнопка «Применить изменения» будет недоступна.



При использовании «Белого списка» не будет работать функционал «Локального DNS».

Для удаления MAC-адреса необходимо выбрать флаг напротив нужного адреса и нажать значок в столбце «Удалить» («Delete») .

Для отмены всех внесенных изменений нажать кнопку «Отменить изменения» («Undo All Changes»). Для сохранения настроек в постоянную память устройства нажать кнопку «Сохранить» («Save»).

5.1.1.9 Подменю настройки «Брандмауэра» («Firewall»)

В подменю «Брандмауэр» («Firewall») пользователь может настроить списки разрешенных и запрещенных IP-адресов (так называемые «белые» и «черные» списки соответственно) для доступа к данному устройству.

№	IP адреса источники	Протокол	Тип ICMP сообщения	Порты источники	Порты приемники	Действие	Изменить	Удалить
1	2.2.3.4/22	любой	-	-	-	Принять		<input type="checkbox"/>
2	192.168.0.5/32	любой	-	-	-	Принять		<input type="checkbox"/>
3	All	любой	-	-	-	Принять		<input type="checkbox"/>

Кнопки: Новое правило, Удалить выбранные

Кнопки: Применить правила брандмауэра, Подтвердить изменения

Кнопка: Сохранить

Для добавления нового правила необходимо нажать «Новое правило» («New rule»).

Новое правило

Начальный IP адрес источник:

Маска:

Все IP адреса источники:

Протокол:

Тип ICMP сообщения:

Начальный порт источник:

Количество портов источников:

Все порты источники:

Начальный порт приемник:

Количество портов приемников:

Все порты приемники:

Действие:

Кнопки: Отменить, Применить

Кнопки: Применить правила брандмауэра, Подтвердить изменения

Кнопка: Сохранить

Параметры нового правила (New firewall rule):

- *Начальный IP адрес источник (Starting source IP address)* – IP-адрес либо адрес сети;
- *Маска (Mask)* – маска сети;
- *Все IP-адреса источника (All source IP addresses)* – при установленном флаге правило распространяется для источников пакетов с любым IP-адресом источника;
- *Протокол (Protocol)* – тип протокола поступающих на устройство пакетов, на которые распространяется правило:
 - *Любой (Any)* – для протоколов UDP и TCP;
 - *UDP* – для протокола UDP;
 - *TCP* – для протокола TCP;
 - *ICMP* – для протокола ICMP.
- *Тип ICMP сообщения (Type of message (ICMP))* – тип ICMP-сообщения, для которого создается правило;
- *Начальный порт источник (Starting source port)* – начальный TCP/UDP-порт в диапазоне портов источника;
- *Количество портов источников (Number of source ports)* – количество портов в диапазоне портов источника;
- *Все порты источники (All source ports)* – при установленном флаге правило выполняется для пакетов с любым значением порта источника;
- *Начальный порт приемник (Starting destination port)* – начальный TCP/UDP – порт (порт на устройстве) в диапазоне портов назначения пакетов;
- *Количество портов приемников (Number of destination ports)* – количество портов в диапазоне портов назначения пакетов;
- *Все порты приемники (All destination ports)* – при установленном флаге правило распространяется для пакетов с любым значением порта назначения;
- *Действие (Target)* – действие над пакетами, попадающими под данное правило:
 - *Принять (Accept)*;
 - *Отбросить (DROP)*;
 - *Отклонить (REJECT)*.

Для принятия нового правила необходимо нажать кнопку «Применить» («Submit»).



Для редактирования правила нажмите значок в столбце «Изменить» («Edit») для соответствующего правила.

Для изменения последовательности правил выберите требуемое правило и, используя кнопки , переместите на желаемое место.

После добавления всех необходимых правил необходимо нажать кнопку «Применить правила брандмауэра» («Update firewall») для применения правил. Далее необходимо нажать кнопку «Подтвердить изменения» («Commit changes») в течение 2-х минут после подтверждения новых правил, иначе по истечении этого времени произойдет возврат к предыдущим настройкам.

Для отмены всех внесенных изменений нажать кнопку «Отменить изменения» («Undo All Changes»). Для сохранения настроек в постоянную память устройства нажать кнопку «Сохранить» («Save»).

5.1.1.10 Подменю настройки «NTP»

NTP – протокол, предназначенный для синхронизации внутренних часов устройства. Позволяет синхронизировать время и дату, используемые шлюзом, с их эталонными значениями.

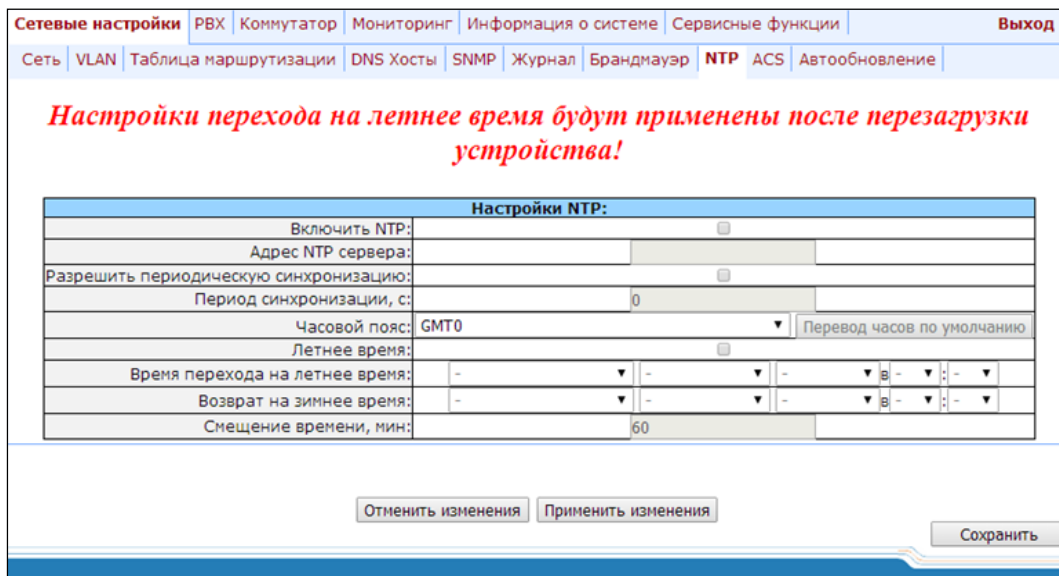

Настройка NTP (NTP Settings):

- Включить NTP (Enable NTP) – при установленном флаге использовать синхронизацию времени устройства с внешним сервером по протоколу NTP. Поскольку TAU не имеет встроенных часов, то для использования реального времени при работе мониторинга и статистики необходима синхронизация времени от внешнего сервера;

- Адрес NTP сервера (NTP server) – адрес NTP-сервера;
- Разрешить периодическую синхронизацию (Enable synchronization) – при установленном флаге использовать периодическую синхронизацию устройства с NTP-сервером;
- Период синхронизации, с (Synchronization period) – период синхронизации с NTP-сервером (допустимое значение от 30 до 100000 с.);
- Часовой пояс (Zone info) – часовой пояс. Поскольку NTP сервер передает время в нулевом часовом поясе, то данная настройка позволяет установить на устройстве локальное время. Справка по часовым поясам приведена в ПРИЛОЖЕНИИ К. СПРАВКА ПО ЧАСОВЫМ ПОЯСАМ;



Символ восклицательный знак означает, что параметры DST для данной часовой зоны не используются.



Параметры DST будут приняты только после перезагрузки устройства.

- Летнее время (DST enable) – при установленном флаге будет осуществляться переход на летнее время и обратно;
- Кнопка «Перевод часов по умолчанию» (Default DST) – позволяет установить стандартные периоды «летнего времени» для данного часового пояса, нажатием кнопки «Перевод часов по умолчанию»;
- Время перехода на летнее время (DST start) – определяет момент перехода на летнее время;
- Возврат на зимнее время (DST end) – определяет момент перехода обратно на зимнее время с летнего;
- Смещение времени, мин (DST offset, min) – величина корректировки времени при переходе.

Для отмены всех внесенных изменений нажать кнопку «Отменить изменения» («Undo All Changes»). Для применения изменений нажать кнопку «Применить изменения» («Submit Changes»).

5.1.1.11 Подменю «ACS». Настройка протокола мониторинга и управления устройством TR-069

Настройки TR-069:	
Включить:	<input type="checkbox"/>
Адрес ACS сервера:	http://update.local:9595/
Периодическая передача INFORM:	<input checked="" type="checkbox"/>
Период передачи INFORM:	60 (s)
Имя:	acs
Пароль:	*****
Имя в запросах соединения:	admin
Пароль в запросах соединения:	*****
Режим работы NAT:	STUN
Адрес STUN сервера:	stun.local
Порт STUN сервера:	3478
Минимальный период контроля соединения, с:	30
Максимальный период контроля соединения, с:	60

Настройка TR-069 (TR-069 settings):

- *Включить (Enable)* – при установленном флаге разрешить управление устройством по протоколу TR-069;
- *Адрес ACS сервера (ACS address)* – адрес сервера ACS. Адрес необходимо вводить в формате **http://<address>:<port>**, где:
 - <address> – IP-адрес или доменное имя ACS-сервера;
 - <port> – порт сервера ACS, по умолчанию порт 10301).
- *Периодическая передача INFORM (Periodic inform enable)* – при установленном флаге встроенный клиент TR-069 осуществляет периодический опрос сервера ACS с интервалом, равным «Периоду передачи INFORM» («Periodic inform interval»), в секундах. Цель опроса – обнаружить возможные изменения в конфигурации устройства.
- *Период передачи INFORM (Periodic inform interval)* – период опроса ACS-сервера;
- *Имя (Username)* – имя пользователя для доступа клиента к ACS-серверу;
- *Пароль (Password)* – пароль для доступа клиента к ACS-серверу;
- *Имя в запросах соединения (ConnectionRequest username)* – имя пользователя для доступа ACS-сервера к клиенту TR-069. Сервер передает уведомления ConnectionRequest;
- *Пароль в запросах соединения (ConnectionRequest password)* – пароль пользователя для доступа ACS-сервера к клиенту TR-069. Сервер передает уведомления ConnectionRequest.

Если на пути между клиентом и сервером ACS имеет место преобразование сетевых адресов (NAT – network address translation) – сервер ACS может не иметь возможности установить соединение с клиентом без использования определенных технологий, позволяющих избежать данной ситуации. Эти технологии сводятся к определению клиентом своего так называемого публичного адреса (адреса NAT или по-другому – внешнего адреса шлюза, за которым установлен клиент). Определив свой публичный адрес, клиент сообщает его серверу, и сервер в дальнейшем для установления соединения с клиентом использует уже не его локальный адрес, а публичный.

- *Режим работы NAT (NAT mode)* – режим работы клиента TR-069 при работе через NAT, определяет, каким образом клиент должен получить информацию о своем публичном адресе. Возможны следующие режимы:
 - *STUN* – использовать протокол STUN для определения публичного адреса. При выборе режима работы клиента – STUN необходимо задать следующие настройки:
 - *Адрес STUN-сервера (STUN server address)* – IP-адрес или доменное имя STUN-сервера;
 - *Порт STUN-сервера (STUN server port)* – UDP-порт STUN-сервера (по умолчанию значение 3478);
 - *Минимальный период контроля соединения, с (Minimum keep alive period) и Максимальный период контроля соединения, с (Maximum keep alive period)* – определяют интервал времени в секундах для передачи периодических сообщений на STUN-сервер с целью обнаружения изменения публичного адреса;
 - *Публичный адрес (Manual)* – ручной режим, когда публичный адрес задается явно в конфигурации; в этом режиме на устройстве, выполняющем функции NAT, необходимо

добавить правило проброса TCP-порта, используемого клиентом TR-069. При выборе режима работы клиента Manual публичный адрес клиента задается вручную:

- *NAT address* – публичный IP-адрес NAT.
- *Выключен (Off)* – NAT не используется – данный режим рекомендуется использовать, только когда устройство подключено к серверу ACS напрямую, без преобразования сетевых адресов. В этом случае публичный адрес совпадает с локальным адресом клиента.

Для отмены всех внесенных изменений нажать кнопку «Отменить изменения» («Undo All Changes»). Для применения изменений нажать кнопку «Применить изменения» («Submit Changes»).

5.1.1.12 Подменю «Автообновление» («Autoupdate»). Настройка автоматического обновления

Сетевые настройки	PBX	Коммутатор	Мониторинг	Информация о системе	Сервисные функции	Выход					
Сеть	IPSec	VLAN	Таблица маршрутизации	DNS Хосты	SNMP	Журнал	Фильтр MAC	Брандмауэр	NTP	ACS	Автообновление

Настройки автообновления:																			
Включить автообновление:	<input checked="" type="checkbox"/>																		
Источник:	DHCP																		
Протокол:	TFTP																		
Аутентификация:	<input type="checkbox"/>																		
Имя:																			
Пароль:																			
Сервер:	update.local																		
Имя файла конфигурации:	tau.dat																		
Имя файла версий ПО:	tau.versions																		
Автообновление конфигурации:	Отключить																		
Период автообновления конфигурации:	600 (с)																		
Время автообновления конфигурации:	<table border="0"> <tr> <td>Пн</td><td>Вт</td><td>Ср</td><td>Чт</td><td>Пт</td><td>Сб</td><td>Вс</td><td>ЧЧ</td><td>ММ</td> </tr> <tr> <td><input type="checkbox"/></td><td><input type="checkbox"/></td><td><input type="checkbox"/></td><td><input type="checkbox"/></td><td><input type="checkbox"/></td><td><input type="checkbox"/></td><td><input type="checkbox"/></td><td></td><td></td> </tr> </table>	Пн	Вт	Ср	Чт	Пт	Сб	Вс	ЧЧ	ММ	<input type="checkbox"/>	<input type="checkbox"/>	<input type="checkbox"/>	<input type="checkbox"/>	<input type="checkbox"/>	<input type="checkbox"/>	<input type="checkbox"/>		
Пн	Вт	Ср	Чт	Пт	Сб	Вс	ЧЧ	ММ											
<input type="checkbox"/>	<input type="checkbox"/>	<input type="checkbox"/>	<input type="checkbox"/>	<input type="checkbox"/>	<input type="checkbox"/>	<input type="checkbox"/>													
Автообновление ПО:	Отключить																		
Период автообновления ПО:	3600 (с)																		
Время автообновления ПО:	<table border="0"> <tr> <td>Пн</td><td>Вт</td><td>Ср</td><td>Чт</td><td>Пт</td><td>Сб</td><td>Вс</td><td>ЧЧ</td><td>ММ</td> </tr> <tr> <td><input type="checkbox"/></td><td><input type="checkbox"/></td><td><input type="checkbox"/></td><td><input type="checkbox"/></td><td><input type="checkbox"/></td><td><input type="checkbox"/></td><td><input type="checkbox"/></td><td></td><td></td> </tr> </table>	Пн	Вт	Ср	Чт	Пт	Сб	Вс	ЧЧ	ММ	<input type="checkbox"/>	<input type="checkbox"/>	<input type="checkbox"/>	<input type="checkbox"/>	<input type="checkbox"/>	<input type="checkbox"/>	<input type="checkbox"/>		
Пн	Вт	Ср	Чт	Пт	Сб	Вс	ЧЧ	ММ											
<input type="checkbox"/>	<input type="checkbox"/>	<input type="checkbox"/>	<input type="checkbox"/>	<input type="checkbox"/>	<input type="checkbox"/>	<input type="checkbox"/>													

Настройки автоматического обновления (Autoupdate Settings):

- *Включить автообновление (Enable autoupdate)* – при установленном флаге разрешено обновлять конфигурацию и ПО устройства автоматически;
- *Источник (Source)* – метод получения параметров для процедуры автообновления:
 - *DHCP (VLAN 1, VLAN 2, VLAN 3)* – принимать параметры автоматического обновления по протоколу DHCP в опциях 66 и 67;
 - *Статический (Static)* – использовать параметры автоматического обновления, настроенные в конфигурации TAU-36.IP/TAU-72.IP.
- *Протокол (Autoupdate protocol)* – протокол, по которому будет производиться автообновление (TFTP/FTP/HTTP/HTTPS);

- *Аутентификация (Autoupdate auth)* – при установленном флаге использовать параметры аутентификации в процессе процедуры автообновления;
- *Имя (Username)* – логин для доступа к серверу автообновления;
- *Пароль (Password)* – пароль для доступа к серверу автообновления;
- *Сервер (Autoupdate server)* – IP-адрес или сетевое имя сервера автообновления;
- *Имя файла конфигурации (Configuration file)* – имя файла конфигурации, расположенного на сервере автообновления, и путь к нему;
- *Имя файла версий ПО (Firmware versions file)* – имя файла описания версий ПО, расположенного на сервере автообновления, и путь к нему;
- *Автообновление конфигурации* – выбор режима автообновления: автообновление выключено, автообновление через заданный интервал времени (через интервал), либо автообновление в определенное время (по времени);
- *Период автообновления конфигурации (Configuration update interval)* – обновлять конфигурацию автоматически с указанным периодом, в секундах;
- *Время автообновления конфигурации* – выбор определенных дней и времени, в которое будет происходить автообновление;
- *Автообновление ПО* – выбор режима автообновления: автообновление выключено, автообновление через заданный интервал времени (через интервал), либо автообновление в определенное время (по времени);
- *Период автообновления ПО (Firmware update interval)* – обновлять ПО автоматически с указанным периодом, в секундах;
- *Время автообновления ПО* – выбор определенных дней и времени, в которое будет происходить автообновление.

Процедура работы системы автообновления описана в ПРИЛОЖЕНИИ Ж. ПРОЦЕДУРА АВТОМАТИЧЕСКОГО КОНФИГУРИРОВАНИЯ И ПРОВЕРКИ АКТУАЛЬНОСТИ ПРОГРАММНОГО ОБЕСПЕЧЕНИЯ ШЛЮЗА. Для отмены всех внесенных изменений нажать кнопку «Отменить изменения» («Undo All Changes»). Для применения изменений нажать кнопку «Применить изменения» («Submit Changes»).

Помимо статической настройки клиента TR-069, устройство поддерживает обработку DHCP опции 43 в следующем формате:

<номер подопции><длина подопции><значение подопции>

Где:

- номер и длина подопции передаются в числовом (Hex) формате;
- значение подопции передается в коде ASCII.

Шлюз распознает следующие подопции:

- 1 – ACS URL – адрес сервера ACS.

Адрес должен быть принят в формате **http://<address>:<port>**

Где:

- <address> – IP-адрес или доменное имя ACS-сервера,
- <port> – порт сервера ACS, по умолчанию номер порта 10301 (параметр необязательный);
- 2 – Provisioning code – идентификатор, позволяющий серверу ACS определить специфичные параметры настройки;
- 3 – *Login* – имя пользователя для доступа клиента к ACS-серверу;
- 4 – *Password* – пароль для доступа клиента к ACS-серверу;
- 5 – адрес сервера автообновления.

Адрес должен быть принят в формате **<proto>://<address>[:<port>]**

Где:

- <proto> – протокол (FTP, TFTP, HTTP, HTTPS),
- <address> – IP-адрес или доменное имя сервера автообновления,
- <port> – порт сервера автообновления (параметр необязательный);
- 6 – имя файла конфигурации для автообновления;
- 7 – имя файла с версиями ПО для автообновления.

При получении в опции 43 подопции 1 устройство запускает управление по протоколу TR-069.

Пример записи опции:

```
01:10:68:74:74:70:3A:2F:2F:61:63:73:2E:72:75:3A:38:30:02:02:31:39:03:03:61:63:73:04:06:61:63:73:61:63:73
```

Где:

- 01 – номер подопции *ACS URL*;
- 10 – длина, 16 байт (0x10 = 16 dec);
- 68:74:74:70:3A:2F:2F:61:63:73:2E:72:75:3A:38:30 – значение подопции (`http://acs.ru:80`);
- 02 – номер подопции *Provisioning code*;
- 02 – длина, 2 байта;
- 31:39 – значение подопции (19);
- 03 – номер подопции *Login*;
- 03 – длина, 3 байта;
- 61:63:73 – значение подопции (`acs`);
- 04 – номер подопции *Password*;
- 06 – длина, 6 байт;
- 61:63:73:61:63:73 – значение подопции (`acsacs`).

5.1.2 Меню «PBX». Настройки телефони

В меню «PBX» выполняются настройки VoIP (Voice over IP): настройка протокола SIP/H.323, настройка QoS (Quality of Service), конфигурация интерфейсов FXS, установка кодеков, плана нумерации и другое.

5.1.2.1 Подменю «Основные функции» («Main»)

В подменю «Основные функции» («Main») выполняются общие настройки устройства: устанавливаются имя устройства, префикс устройства, глобальные таймеры.

Сетевые настройки	PBX	Коммутатор	Мониторинг	Информация о системе	Сервисные функции	Выход
Основные функции	Профили SIP/Н323	TCP/IP	Абонентские порты	Ограничение вызовов	Услуги ДВО	Группы вызова
	Модификаторы	Акустические сигналы	Профили плана нумерации	FXO группы	Группы перехвата	Звонок особого типа

Основные настройки:	
Имя устройства:	tau
Использовать префикс (SIP-T):	<input type="checkbox"/>
Префикс (SIP-T):	383
Таймаут ожидания начала набора:	30 (с, от 10 до 300)
Таймаут ожидания окончания набора:	300 (с, от 10 до 300)
Таймаут ожидания ответа абонента:	40 (с, от 40 до 300)
Повышенное питание абонентских линий:	<input type="checkbox"/>

Основные настройки (General configuration):

- *Имя устройства (Device name)* – имя устройства. Используется при передаче сообщений на SYSLOG сервер, для возможности идентификации устройства;
- *Использовать префикс (SIP-T) (Use prefix (SIP-T))* – при установленном флаге в качестве префикса станции будет использоваться значение, назначенное в параметре *Prefix (SIP-T)*. Данный префикс добавляется к номеру абонента в его начало и влияет на тип номера: при наличии префикса тип номера абонента будет national, при отсутствии – subscriber (передается в параметре CgPN);
- *Префикс (SIP-T) (Prefix (SIP-T))* – префикс станции (строка из цифр);



Параметры *Use prefix (SIP-T)* и *Prefix (SIP-T)* используются только при работе шлюза по протоколу SIP-T. Режим работы по протоколу SIP-T определяется: при входящей связи – наличием ISUP вложения в инициирующем запросе SIP INVITE, при исходящей связи – настройкой протокола SIP-T в префиксе маршрутизации (см. раздел 5.1.2.2.5.1 Настройка правил маршрутизации).

- *Таймаут ожидания начала набора (Start timer)* – таймаут ожидания набора первой цифры номера, при отсутствии набора в течение установленного времени абоненту будет выдан сигнал «занято» и прекращен прием набора номера. Используется для табличного плана набора (см. раздел 5.1.2.2.5);
- *Таймаут ожидания окончания набора (Duration timer)* – таймаут ожидания набора полного номера. Запускается после набора первой цифры номера и определяет время, в течение которого должен быть набран весь номер;
- *Таймаут ожидания ответа абонента (Wait answer timer)* – таймаут ожидания ответа абонента при входящем и исходящем вызовах. Если абонент не отвечает в течение данного времени, то вызов отбывается;
- *Порог включения вентиляторов (Fans threshold temperature)* – пороговая температура нагрева устройства, при которой включаются вентиляторы для охлаждения, значение параметра от 35 до 55 °C;
- *Принудительное включение вентиляторов (Fans force enable)* – при установленном флаге функция определения пороговой температуры нагрева устройства будет отключена и вентиляторы будут работать постоянно.

Для применения изменений нажать кнопку «Применить изменения» («*Submit Changes*»). Для отмены всех внесенных изменений нажать кнопку «Отменить изменения» («*Undo All Changes*»). Для сохранения настроек в постоянную память устройства нажмите кнопку «Сохранить» («*Save*»).

5.1.2.2 Подменю «Профили SIP/H323» («*SIP/H323 Profiles*»)

В подменю «Профили SIP/H323» («*SIP/H323 Profiles*») выполняется настройка профилей SIP и протокола H.323. Существует возможность организовать работу шлюза с несколькими операторами связи, настроив различные профили SIP на абонентских портах.

5.1.2.2.1 Закладка «SIP Общие» («*SIP Common*»)

В закладке «SIP Общие» («*SIP Common*») производится настройка общих параметров протокола SIP, применяемых ко всем профилям.

Протокол SIP (Session Initiation Protocol) – протокол сигнализации, используемый в IP-телефонии. Обеспечивает выполнение базовых задач управления вызовом, таких как открытие и завершение сеанса.

Адресация в сети SIP основана на применении схемы SIP URI:

sip:user@host:port;uri-parameters

Где:

- user** – номер абонента SIP;
- @** – разделитель между номером и доменом абонента SIP;
- host** – домен либо IP-адрес абонента SIP;
- port** – UDP-порт, на котором запущена служба SIP-абонента;
- uri-parameters** – дополнительные параметры.

Одним из дополнительных параметров SIP URI является параметр `user=phone`. Если данный параметр присутствует, то синтаксис номера абонента SIP (в части `user`) должен соответствовать синтаксису TEL URI, описанному в RFC 3966. В этом случае TAU-72.IP/TAU-36.IP не будет отклонять вызовы, в номере абонента SIP которых будут присутствовать символы «+», «;», «=», «?».

Сетевые настройки	PBX	Коммутатор	Мониторинг	Информация о системе	Сервисные функции	Выход	
Основные функции	Профили SIP/НЗТЗ	ТСР/IP	Абонентские порты	Ограничение вызовов	Услуги ДВО	Группы вызова	FXO группы
		Звонок особого типа	Модификаторы	Акустические сигналы	Профили плана нумерации		
SIP Общие	НЗТЗ	Профиль 1	Профиль 2	Профиль 3	Профиль 4	Профиль 5	Профиль 6
		Профиль 7	Профиль 8				
Внимание! Изменение параметров на текущей странице приведет к разъединению всех установленных соединений!							
Настройки протокола SIP:							
Включить SIP:		<input checked="" type="checkbox"/>					
Таймер T1 (мс):	600						
Таймер T2 (мс):	4000						
Таймер INVITE транзакции (таймер В) (мс):	32000						
Компактный режим:	<input type="checkbox"/>						
Транспорт:	UDP(предпочтительно),TCP ▾						
Значение MTU для SIP UDP пакетов:	1300						
Задержка регистрации между соседними портами:	500						
Работа через NAT:							
Включить STUN:		<input type="checkbox"/>					
STUN сервер:							
Интервал запросов STUN:	300						
<input type="button" value="Отменить изменения"/> <input type="button" value="По умолчанию"/> <input type="button" value="Применить изменения"/>							
<input type="button" value="Сохранить"/>							



Применение настроек SIP не требует перезагрузки шлюза. При применении данных настроек все текущие вызовы будут завершены.

Настройки протокола SIP (SIP configuration):

- *Включить SIP (Enable SIP)* – при установленном флаге использовать протокол SIP;
- *Таймер T1 (мс) (Invite initial timeout (ms))* – интервал между посылкой первого INVITE и второго при отсутствии ответа на первый в мс, для последующих INVITE (третьего, четвертого и т.д.) данный интервал увеличивается вдвое (например, при значении 300 мс, второй INVITE будет передан через 300 мс, третий – через 600 мс, четвертый – через 1200 мс и т.д.);
- *Таймер T2 (мс) (Max retransmit interval for non-Invite (ms))* – максимальный интервал для перепосылки не-INVITE запросов и ответов на INVITE-запросы;
- *Таймер INVITE транзакции (таймер В) (мс) (Invite total timeout (ms))* – общий таймаут передачи сообщений INVITE в мс. По истечении данного таймаута определяется, что направление недоступно. Используется для ограничения ретрансляций сообщений INVITE, в том числе для определения доступности SIP-проху:

Параметр *Invite total timeout* определяется исходя из требуемого количества ретрансляций сообщения INVITE и интервала между посылкой первого и второго INVITE – *Invite initial timeout* по формуле:

$$Invite\ total\ timeout = 100 + \sum_{n=0}^{N-1} (2^n) \cdot Invite_initial_timeout$$

где N – количество ретрансляций сообщения INVITE. Например, для переключения на резервный SIP-проху, при неответе на 3 сообщения INVITE и параметре *Invite initial timeout* равным 300 мс, *Invite total timeout* должен быть равен: $100 + 300 \cdot 1 + 300 \cdot 2 + 300 \cdot 4 = 2200$ мс.

- *Компактный режим (Short mode)* – при установленном флаге использовать сокращенные имена полей в заголовке протокола SIP, иначе – использовать полные имена. Также при использовании данного режима из строк параметров убираются все символы «пробел»;
- *Транспорт (Transport)* – выбор протокола транспортного уровня, используемого для передачи сообщений SIP:
 - *UDP (предпочтительно), TCP (udp(preferred),tcp)* – использовать так UDP, так и TCP протокол, но UDP обладает более высоким приоритетом;
 - *TCP (предпочтительно), UDP (tcp(preferred),udp)* – использовать так UDP, так и TCP протокол, но TCP обладает более высоким приоритетом;
 - *Только UDP (udp only)* – использовать только UDP-протокол;
 - *Только TCP (tcp only)* – использовать только TCP-протокол.
- *Значение MTU для SIP UDP пакетов (SIP UDP MTU (for «udp(preferred),tcp» mode))* – максимальный размер данных протокола SIP в байтах, передаваемых посредством транспортного протокола UDP (согласно RFC3261 рекомендовано использовать значение 1300). Если размер данных протокола SIP превысит настроенное значение (данная ситуация возможна, например, при использовании аутентификации), то в качестве транспортного протокола будет использоваться протокол TCP. Данный параметр применим только для режима *udp(preferred), tcp*;
- *Задержка регистрации между соседними портами (Port registration delay (ms))* – время задержки между регистрациями соседних портов шлюза. По умолчанию 500 мс. Увеличенное время может потребоваться, когда шлюз работает через SBC, который при большом количестве запросов REGISTER может на время заблокировать прием сообщений с IP-адреса шлюза либо занести его в черный список.

Работа через NAT (Work through NAT):

В случае, когда шлюз TAU расположен за NAT, возникает необходимость определения внешнего IP-адреса NAT для возможности доставки голосового и сигнального трафика до шлюза.



При использовании NAT при входящих на шлюз вызовах в URI-запросах может быть указан адрес NAT, в таком случае для обслуживания вызовов необходимо установить опцию «Full RURI compliance» в SIP-профиле.

- *Включить STUN (Use STUN)* – использовать протокол STUN для определения публичного адреса NAT;



Данная настройка доступна, только если шлюз работает по протоколу SIP с использованием транспорта UDP, то есть в параметре *Transport* должно быть установлено значение *udp only*.

- *STUN сервер (STUN server)* – IP-адрес STUN-сервера;
- *Интервал запросов STUN (STUN interval)* – период обращения к STUN-серверу.

При помощи кнопки «По умолчанию» («Defaults») можно установить параметры по умолчанию (значения, устанавливаемые по умолчанию, приведены на рисунке выше).

Для применения изменений необходимо нажать кнопку «Применить изменения» («Submit Changes»), для отмены всех внесенных изменений – кнопку «Отменить изменения» («Undo All Changes»), для сохранения примененных изменений – кнопку «Сохранить» («Save»).

5.1.2.2.1.1 Настройка протокола SIP-T

Для использования протокола SIP-T настраиваются следующие параметры:

1. При необходимости задания типу номера абонента значения *national* настраиваются параметры: *Use prefix (SIP-T)* и *Prefix (SIP-T)*. Параметры описаны в разделе 5.1.2.1 Подменю «Основные функции» («Main»);
2. Для маршрутизации исходящих вызовов по протоколу SIP-T настраиваются префиксы, в которых выбирается соответствующий протокол (Protocol & Target: SIP-T Direct IP) и тип вызываемого по префиксу номера (Number type). Параметры описаны в разделе 5.1.2.2.5.1 Настройка правил маршрутизации;
3. Для назначения категории АОН абоненту используется параметр SS7 category (SIP-T) в настройках абонентского порта либо абонентского профиля. Параметры описаны в разделе 5.1.2.4 Подменю «Абонентские порты» («Ports»);
4. Для приема международных вызовов, имеющих символ «+» в начале номера, необходимо настроить опцию User=Phone, опция описана в разделе 5.1.2.2.3 Закладка индивидуальные параметры SIP – «Профиль N/SIP настройки профиля» («Profile n/SIP Custom»).

5.1.2.2.2 Закладка «H.323»

В подменю «H.323» выполняются настройки протокола H.323.



Работа протокола H.323 возможна только при использовании профиля 1. Настройка кодеков и маршрутизации при использовании протокола H.323 осуществляется в меню «Profile 1».

Стандарт H.323 формулирует технические требования для передачи аудио- и видеоданных по сетям передачи данных и включает в себя стандарты на видеокодеки, голосовые кодеки, общедоступные приложения, управление вызовами и системой.

Стек H.323 шлюза TAU-72.IP/TAU-36.IP поддерживает следующие протоколы:

- *H.245* – используется для согласования используемых кодеков, а также открытия разговорного соединения в случае если не используется процедура faststart;
- *Q.931/H.225* – используется для установления и контроля соединения;
- *RAS* – используется для взаимодействия с гейткипером;
- *H.235* – используется для аутентификации вызовов при взаимодействии с гейткипером;
- *H.450.1* – используется при постановке/снятии с удержания (hold).

Гейткипер предназначен для обработки вызовов внутри своей зоны, а также взаимодействия с другими зонами и выполняет функции управления вызовами. При работе с гейткипером шлюз должен регистрироваться на нем и, в зависимости от локальной политики сети, авторизоваться по логину и паролю (H.235). Только после успешной регистрации абоненты шлюза смогут совершать вызовы через гейткипер. Шлюз регистрируется на гейткипере на определенное время Time to live (TTL), в течение которого он должен обязательно перерегистрироваться. Для этой цели используется таймер Keep alive, по истечении которого шлюз передает запрос на перерегистрацию.

Процедура *faststart* предназначена для «быстрого» установления разговорного соединения. В этом случае канал устанавливается до начала согласования возможностей по протоколу H.245. Процедура «*туннелирования*» предназначена для переноса сигнализации H.245 через сигнальные каналы Q.931, это позволяет не открывать дополнительное TCP-соединение (не задействовать дополнительный TCP-порт) для согласования возможностей.



Применение настроек H.323 не требует перезагрузки шлюза. При применении данных настроек все текущие вызовы будут завершены.

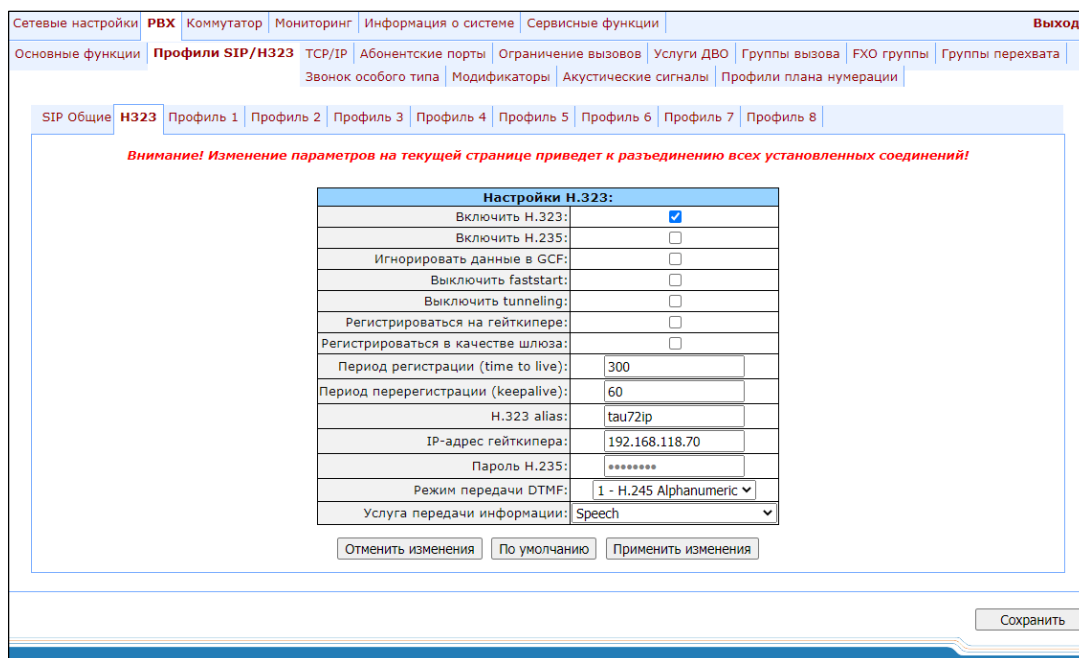

Настройки H.323:	
Включить H.323:	<input checked="" type="checkbox"/>
Включить H.235:	<input type="checkbox"/>
Игнорировать данные в GCF:	<input type="checkbox"/>
Выключить faststart:	<input type="checkbox"/>
Выключить tunneling:	<input type="checkbox"/>
Регистрироваться на гейткипере:	<input type="checkbox"/>
Регистрироваться в качестве шлюза:	<input type="checkbox"/>
Период регистрации (time to live):	300
Период перерегистрации (keepalive):	60
H.323 alias:	tau72ip
IP-адрес гейткипера:	192.168.118.70
Пароль H.235:	*****
Режим передачи DTMF:	1 - H.245 Alphanumeric
Услуга передачи информации:	Speech

После внесения изменений необходимо нажать кнопку «*Применить изменения*» («*Submit Changes*»), для отмены всех внесенных изменений – кнопку «*Отменить изменения*» («*Undo All Changes*»), для сохранения примененных изменений – кнопку «*Сохранить*» («*Save*»).

При помощи кнопки «*По умолчанию*» («*Defaults*») можно установить параметры по умолчанию (значения, устанавливаемые по умолчанию, приведены на рисунке выше).

Настройки H.323 (H323 settings):

- *Включить H.323 (Enable H323)* – при установленном флаге использовать протокол H.323;
- *Включить H.235 (Enable H.235)* – при установленном флаге использовать аутентификацию на гейткипере по протоколу H.235;
- *Игнорировать данные в GCF (Ignore GCF info)* – при установленном флаге выдавать аутентификационные данные в сообщении RRQ по протоколу H.235 в любом случае, иначе – только в случае приема в сообщении GCF поддерживаемого метода хеширования. Данная настройка применяется для работы с гейткиперами, не передающими в ответе на запрос GRQ используемый метод хеширования. В этом случае шлюз будет передавать аутентификационные данные, зашифрованные методом MD5, во всех запросах регистрации RRQ, даже если не получил от гейткипера поддерживаемый метод хеширования;
- *Выключить faststart (Disable faststart)* – при установленном флаге функция *faststart*'а отключена;
- *Выключить tunneling (Disable tunneling)* – при установленном флаге туннелирование сигнализации H.245 через сигнальные каналы Q.931 отключено;

- *Регистрироваться на гейткипере (Gatekeeper used)* – при установленном флаге при установленном флаге использовать регистрацию на гейткипере;
- *Регистрироваться в качестве шлюза (Is gateway)* – при установленном флаге устройство регистрируется на гейткипере в качестве шлюза, иначе – как оконечное устройство. При регистрации в качестве оконечного устройства шлюз регистрирует на гейткипере номера всех сконфигурированных абонентов и имя шлюза – H.323 alias. При регистрации в качестве шлюза – шлюз регистрирует на гейткипере только свое имя – H.323 alias. Для упрощения конфигурации гейткипера рекомендуется использовать регистрацию в качестве оконечного устройства;
- *Период регистрации (Time To Live)* – период времени в секундах, на который устройство регистрируется на гейткипере;
- *Период перерегистрации (Keep Alive Time)* – период времени в секундах, через который устройство перерегистрируется на гейткипере;
- *H.323 alias* – имя при регистрации на гейткипере;
- *IP-адрес гейткипер (Gatekeeper address)* – IP-адрес гейткипера;
- *Пароль H.235 (H.235 password)* – пароль при аутентификации по протоколу H.235;
- *Режим передачи DTMF (DTMF Transfer)* – выбор метода передачи flash и DTMF сигналов посредством протокола H.323 (H.245 Alphanumeric, H.245 Signal, Q931 Keypad IE). Передача DTMF-сигналов обеспечивает функцию донабора:
 - *H.245 Alphanumeric* – для передачи DTMF используется совместимость *basicstring*, для передачи flash – совместимость *hookflash* (flash передается как символ !);
 - *H.245 Signal* – для передачи DTMF используется совместимость *dtmf*, для передачи flash – совместимость *hookflash* (flash передается как символ !);
 - *Q931 Keypad IE* – для передачи и DTMF, и flash (flash передается как символ !) используется информационный элемент *Keypad* в сообщении INFORMATION Q931.
- *Услуга передачи информации (Bearer capability)* – выбор услуги переноса информации (*Speech, Unrestricted Digital, Restricted Digital, 3.1 kHz Audio, unrestricted Digitals with Tones*). Рекомендуется использовать значение 3.1 kHz Audio. Все остальные значения используются только для поддержания совместимости со взаимодействующими шлюзами.



Пункт *DTMF Transfer* будет использоваться, только если в конфигурации кодеков (*Codecs conf.*) в пункте *DTMF Transfer* выбран пункт 2 – *INFO*.



Для надежной перерегистрации устройства на гейткипере значение периода перерегистрации *Keep Alive Time* необходимо настраивать равным 2/3 относительно периода регистрации *Time To Live*. Причем параметр *Time To Live* рекомендуется настраивать таким же, как и на гейткипере, чтобы значение периода перерегистрации *Keep Alive Time* шлюза не было больше либо равно значению *Time To Live* (передается в ответах) гейткипера. Иначе, некорректная настройка может привести к тому, что гейткипер снимет регистрацию со шлюза до того, как шлюз произведет перерегистрацию, что в свою очередь приведет к разрушению всех активных соединений, установленных через гейткипер.

Для применения изменений нажать кнопку «Применить изменения» («*Submit Changes*»). Для отмены всех внесенных изменений нажать кнопку «Отменить изменения» («*Undo All Changes*»).

5.1.2.2.3 Закладка индивидуальные параметры SIP – «Профиль N/SIP настройки профиля» («Profile n/SIP Custom»)

В закладке «Профиль N/SIP настройки профиля» («Profile n/SIP Custom») производится настройка параметров протокола SIP для каждого профиля.



Применение настроек SIP не требует перезагрузки шлюза. При применении данных настроек все текущие вызовы будут завершены.

Сетевые настройки	PBX	Коммутатор	Мониторинг	Информация о системе	Сервисные функции	Выход
Основные функции	Профили SIP/Н323	ТСР/IP	Абонентские порты	Ограничение вызовов	Услуги ДВО	Группы вызова
		Группы перехвата	Звонок особого типа	Модификаторы	Акустические сигналы	FXO группы
Профили плана нумерации						
SIP Общие Н323 Профиль 1 Профиль 2 Профиль 3 Профиль 4 Профиль 5 Профиль 6 Профиль 7 Профиль 8						
SIP настройки профиля Кодеки План набора Alert-Info						
Внимание! Изменение параметров на текущей странице приведет к разъединению всех установленных соединений!						
Настройки SIP:						
Режим работы:			[Выключен v]			
Адрес прокси / Адрес регистратора / Использовать регистрацию 1:	192.168.1.201	192.168.1.201	<input checked="" type="checkbox"/>			
Адрес прокси / Адрес регистратора / Использовать регистрацию 2:	192.168.1.197	192.168.1.197	<input checked="" type="checkbox"/>			
Адрес прокси / Адрес регистратора / Использовать регистрацию 3:	192.168.1.1978	192.168.1.198	<input checked="" type="checkbox"/>			
Адрес прокси / Адрес регистратора / Использовать регистрацию 4:	192.168.1.199	192.168.1.199	<input checked="" type="checkbox"/>			
Адрес прокси / Адрес регистратора / Использовать регистрацию 5:	192.168.2.198	192.168.2.198	<input checked="" type="checkbox"/>			
Режим контроля основного прокси:			options v			
Режим переключения на резерв:			Переключение по ошибке обмена OPTIONS v			
Переключение по таймауту:			<input checked="" type="checkbox"/>			
Период перепосылки контрольного запроса (с):	60					
Полный анализ RURI:			<input checked="" type="checkbox"/>			
SIP-домен:	voip.local					
Использовать SIP-домен в RURI:			<input type="checkbox"/>			
Период повтора запроса REGISTER (с):	30					
Inbound:			<input type="checkbox"/>			
Outbound:			Не использовать v			
Таймаут набора:	10					
Период регистрации:	1800					
Режим аутентификации и авторизации:			Индивидуальная v			
Имя:	TAU-32M.IP					
Пароль:	*****					
Alert-Info:			<input type="checkbox"/>			
Выдача КПВ по приему ответа 183:			<input checked="" type="checkbox"/>			
Тип ответа при CW:			180 Ringing v			
Генерация КПВ вызывающему абоненту:			Передавать КПВ в 183 v			
Тип MIME для DTMF:			application/dtmf-relay v			
Тип MIME для Flash:			application/hook-flash v			
Передавать символ # как %23:			<input type="checkbox"/>			
Использовать тег User=Phone:			<input checked="" type="checkbox"/>			
Удалять неактивные медиа:			<input type="checkbox"/>			
P-RTP-Stat:			<input type="checkbox"/>			
Использовать replaces:			<input checked="" type="checkbox"/>			
Надежная доставка предварительных ответов:			supported v			
Использовать timer RFC4028:			<input checked="" type="checkbox"/>			
Min SE:	120					
Session expires:	0					
Настройки NAT:						
Сообщение контроля соединения:			notify v			
Период передачи сообщения контроля (с):	30					
Публичный IP-адрес (адрес за NAT):	10.16.55.10					
Настройки для конференции:						
Режим конференции:			Локально v			
Сервер конференции:	conf					
Настройки IMS:						
Включить IMS:			Не использовать v			
XSAP строка для услуги "Трехсторонняя конференция":			three-party-conference			
XSAP строка для услуги "Горячая линия":			hot-line-service			
XSAP строка для услуги "Ожидание вызова":			call-waiting			
XSAP строка для услуги "Удержание вызова":			call-hold			
XSAP строка для услуги "Передача вызова":			explicit-call-transfer			

Шлюз может работать с одним основным и максимум четырьмя резервными SIP-проху. При работе только с основным SIP-проху режимы parking и homing идентичны. В этом случае при отказе основного SIP-проху потребуется его восстановление для обеспечения работоспособности.

При наличии резервных SIP-проху работа в режимах parking и homing осуществляется следующим образом: при совершении исходящего вызова шлюз отправляет сообщение INVITE на адрес основного SIP-проху, при попытке регистрации – сообщение REGISTER. В случае, если по истечении времени Invite total timeout от основного SIP-проху не приходит ответ либо приходит ответ 408 (при включенной опции «changeover by timeout»), 503 или 505, шлюз отправляет INVITE (либо REGISTER) на адрес первого резервного SIP-проху, если и он недоступен, то запрос переправляется на следующий резервный SIP-проху и т.д. Как только доступный резервный SIP-проху будет найден, произойдет перерегистрация на нем. Далее, в зависимости от выбранного режима резервирования, выполняются следующие действия:

1. В режиме *parking* нет контроля основного SIP-проху и шлюз продолжает работать с резервным SIP-проху, даже если основной восстановлен. При потере связи с текущим SIP-проху будет продолжен опрос последующих резервных SIP-проху по описанному выше алгоритму. При недоступности последнего резервного SIP-проху опрос продолжится по кругу, начиная с основного;
2. В режиме *homing* доступно три вида контроля основного SIP-проху: посредством периодической передачи на его адрес сообщений OPTIONS, посредством периодической передачи на его адрес сообщений REGISTER либо посредством передачи запроса INVITE при совершении исходящего вызова. Запрос INVITE сначала передается на основной SIP-проху, а затем, в случае его недоступности, на текущий резервный и т.д. Независимо от вида контроля, если обнаружено, что основной SIP-проху восстановился, происходит перерегистрация на нем, и шлюз начинает работать с основным SIP-проху.

Настройка SIP (SIP configuration):

- *Режим работы (Proxy mode)* – в ниспадающем списке данного поля можно выбрать режим работы с SIP-сервером (SIP-проху):
 - *Выключен (Off)* – отключен;
 - *Parking* – режим резервирования SIP-проху без контроля основного SIP-проху;
 - *Homing* – режим резервирования SIP-проху с контролем основного SIP-проху;
- *Адрес прокси/Адрес регистратора 1..5 (Proxy/ Registrar address 1..5)* – сетевой адрес SIP-проху/сетевой адрес сервера регистрации; через двоеточие можно указать порт, если порт не указан, то по умолчанию принимается значение порта – 5060;
- *Использовать регистрацию 1..5 (Use registration 1..5)* – при установленном флаге регистрироваться на сервере, иначе – сервер регистрации не используется;
- *Режим контроля основного прокси (Home server test)* – в зависимости от выбранной настройки в режиме резервирования homing тестировать основной прокси с помощью сообщений OPTIONS, REGISTER, либо INVITE;
- *Режим переключения на резерв (Changeover)* – данная настройка определяет, по ошибке при передаче каких запросов будет происходить переключение на резервные сервера: по запросам INVITE и REGISTER, только по запросу INVITE, только по запросу REGISTER или по запросу OPTIONS;



В “режиме контроля основного прокси (Home server test)” с помощью сообщений INVITE в качестве “Режима переключения на резерв (Change-over)” доступны только два значения: по запросам INVITE и REGISTER, только по запросу INVITE.

- *Переключение по таймауту (Changeover by timeout)* – переключение на резерв по таймауту обработки запроса, либо приему ответа 408;
- *Период перепосылки контрольного запроса (с) (Keepalive time (s))* – период между передачами контрольных сообщений OPTIONS или REGISTER в секундах;
- *Полный анализ RURI (Full RURI compliance)* – если флаг установлен, то при поступлении входящего вызова производится анализ всех элементов URI (*user, host u port* – абонентский номер, IP-адрес и UDP/TCP-порт). При совпадении всех элементов URI вызов будет назначен на абонентский порт. Если флаг снят, то анализируется только абонентский номер (*user*), при совпадении которого вызов будет назначен на абонентский порт;
- *SIP-домен (SIP Domain)* – SIP-домен. Используется для передачи в параметре «*host*» схемы SIP URI полей *from* и *to*;
- *Использовать SIP-домен в RURI (Use domain to RURI)* – использовать домен в Request URI. В этом случае домен будет передаваться в Request URI запросов «REGISTER», «INVITE», «SUBSCRIBE», «NOTIFY», «OPTIONS». Не применяется в запросах «OPTIONS», используемых для контроля основного SIP сервера (Home server test);
- *Период повтора запроса REGISTER (с) (Registration Retry Interval (s))* – интервал повтора попыток регистрации на SIP-сервере в случае, если предыдущая попытка была неуспешной (например, от сервера был получен ответ «403 forbidden»);
- *Inbound* – при установленном флаге принимать входящие вызовы только от SIP-проху, иначе – принимать входящие вызовы со всех хостов. При активированной функции для вызовов, принятых с адреса, отличного от SIP-проху, будет создано перенаправление на адрес проху (используется ответ «305 Use proхu», в котором указан адрес требуемого сервера);
- *Outbound* – задает режим для исходящих вызовов через SIP-проху:
 - *Не использовать (off)* – исходящие вызовы маршрутизируются согласно плану нумерации;
 - *Использовать (on)* – для исходящих вызовов в любом случае используется SIP-проху;
 - *Использовать с выдачей «Занято» (with busy tone)* – для исходящих вызовов в любом случае используется SIP-проху. Если по каким-то причинам абонентский порт не зарегистрирован, то при подъеме трубки на этом порту будет выдаваться сигнал «занято».



Помимо статической настройки Outbound SIP-сервера, возможна динамическая установка при помощи опции 120 протокола DHCP. При получении данной опции шлюз будет ее использовать только в первом SIP профиле (Profile 1), при этом настройки *Proxy/Registrar address* останутся актуальными и будут все так же использоваться в качестве адресов SIP-проху и серверов регистрации. Если вы хотите использовать адреса, принятые в опции 120, в качестве адресов SIP-проху и серверов регистрации, то оставьте настройки *Proxy/Registrar address* пустыми. Поскольку опция позволяет передать адреса нескольких outbound SIP-серверов, то режимы резервирования *Proхu mode*, описанные выше, в этом случае также будут работать.

- *Таймаут набора (Dial timeout (for Outbound))* – таймаут набора следующей цифры (в режиме Outbound), сек. Для возможности набора без таймаута необходимо либо использовать префиксы с четко заданным количеством цифр, либо индивидуально на абонентских портах использовать настройку «Окончание набора по решетке (Stop dial at #)».



Данная настройка актуальна только для плана маршрутизации Dialplan table.

- *Период регистрации (Expires)* – период времени для перерегистрации;
- *Режим аутентификации и авторизации (Authentication)* – задает режим аутентификации для устройства:
 - *Глобальная (global)* – выполнять аутентификацию на SIP-сервере с общим именем и паролем для всех абонентов;
 - *Индивидуальная (user defined)* – выполнять аутентификацию на SIP-сервере с отдельным именем и паролем для каждого абонента, имя и пароль назначаются портам в настройках меню «PBX/Ports».
- *Имя (Username)* – имя пользователя для аутентификации в режиме *global*;
- *Пароль (Password)* – пароль для аутентификации в режиме *global* (по умолчанию – *password*);
- *Alert-Info* – обрабатывать заголовок Alert-Info в запросе INVITE для выдачи на абонентский порт отличной от стандартной посылки вызова. Каденции для нестандартных посылок вызова настраиваются во вкладке Alert-Info соответствующего SIP-профиля;
- *Выдача КПВ по приему ответа 183 (Ringback at answer 183)* – при установленном флаге осуществляется выдача сигнала «Контроль посылки вызова» при приеме сообщения «183 Progress». При использовании данной настройки шлюз не будет генерировать сигнал «КПВ» локальному абоненту, в случае если разговорный тракт на момент получения сообщения 183 уже проключен, либо сообщение 183 содержит описание сессии SDP для проключения разговорного тракта;
- *Тип ответа при CW (Ringback at callwaiting)* – выдача сообщения 180 либо 182 при поступлении второго вызова на порт с активной услугой Call waiting. Используется для индикации вызываемому абоненту (посредством выдачи сигнала «КПВ» определенной тональности) информации о том, что его вызов поставлен в очередь и ожидает ответа. Вызывающий шлюз в зависимости от того, какое сообщение принял (180 Ringing, 182 Queued), генерирует либо стандартное «КПВ» (180 Ringing), либо отличное от стандартного (182 Queued);
- *Генерация КПВ вызываемому абоненту (Remote ringback)* – параметр определяет, требуется ли шлюзу выдавать сигнал «Контроль посылки вызова» («КПВ») при поступлении входящего вызова:
 - *Не передавать КПВ в RTP (180) (Don't send ringback in RTP (180))* – при поступлении входящего вызова шлюз не будет генерировать сигнал «КПВ» и выдаст ответ 180 ringing;
 - *Не передавать КПВ в RTP (183) (Don't send ringback in RTP (183))* – при поступлении входящего вызова шлюз не будет генерировать сигнал «КПВ» и выдаст ответ 183 progress;
 - *Передавать КПВ в 180 (Ringback with 180 ringing)* – при поступлении входящего вызова шлюз будет генерировать сигнал «КПВ» и передавать его взаимодействующему шлюзу в разговорном тракте. Проклочение разговорного тракта будет осуществлено вместе с передачей по протоколу SIP сообщения «180 ringing»;
 - *Передавать КПВ в 183 (Ringback with 183 progress)* – при поступлении входящего вызова шлюз будет генерировать сигнал «КПВ» и передавать его взаимодействующему шлюзу в разговорном

тракте. Проключение разговорного тракта будет осуществлено вместе с передачей по протоколу SIP сообщения «183 progress».

- *Тип MIME для DTMF (DTMF MIME Type)* – тип расширения MIME, используемый для передачи DTMF в сообщениях INFO протокола SIP:
 - *Application/ dtmf* – DTMF передается в расширении application/dtmf (* и # передаются как числа 10 и 11);
 - *Application/ dtmf-relay* – DTMF передается в расширении application/dtmf-relay (* и # передаются как символы * и #);
 - *Audio/telephone-event* – DTMF передается в расширении audio/telephone-event (* и # передаются как числа 10 и 11);



Передача DTMF во время установленной сессии используется для донатора.

- *Тип MIME для Flash (Hook Flash MIME Type)* – тип расширения MIME, используемый для передачи Flash в сообщениях INFO протокола SIP:
 - *Как DTMF (As DTMF)* – передавать в расширении MIME, настроенном в параметре DTMF MIME Type. При этом, если используется *application/dtmf-relay*, то flash передается как signal=hf, если используется *application/dtmf* или *audio/telephone-event*, то flash передается как число 16;
 - *Application/Hook Flash* – flash передается в расширении Application/ Hook Flash (как signal=hf);
 - *Application/Broadsoft* – flash передается в расширении Application/ Broadsoft (как event flashhook);
 - *Application/sscc* – flash передается в расширении Application/ ssc (как event flashhook);
Используется в случае, если необходимо передать импульс flash на встречную сторону без обновления параметров сессии;



Подробнее о применении flash в application/broadsoft и application/sscc, используемого для выполнения услуг ДВО, см. в ПРИЛОЖЕНИИ К. ОБРАБОТКА ЗАПРОСОВ INFO, СОДЕРЖАЩИХ APPLICATION/BROADSOFT И APPLICATION/SSCC, КОТОРЫЕ ИСПОЛЬЗУЮТСЯ ДЛЯ ВЫПОЛНЕНИЯ УСЛУГ ДВО.

- *Передавать символ # как %23 (Escape hash uri)* – при установленном флаге передавать знак фунта («решетку») в SIP URI как escape последовательность «%23», иначе – как символ «#».
- *Использовать тег User=Phone (User=Phone)* – при установленном флаге использовать тег User=Phone в SIP URI, иначе – не использовать. Необходимость использования данного тега описана в разделе 5.1.2.2.1 Закладка «SIP Общие» («SIP Common»).
- *Удалять неактивные медиа (Remove inactive media)* – при установленном флаге удалять неактивные медиа потоки при модификации SDP-сессии. Используется для взаимодействия со шлюзами, некорректно поддерживающими рекомендацию rfc 3264 (по рекомендации количество потоков при модификациях сессии не должно уменьшаться);
- *P-RTP-Stat* – использовать в запросе BYE либо ответе на него заголовок P-RTP-Stat для передачи RTP-статистики;

- *Использовать replaces (CT with replaces)* – при установленном флаге использовать тег *replaces* при выполнении услуги *Call Transfer* (передача вызова), иначе – не использовать. При установленном флаге во время выполнения услуги шлюз формирует заголовок *refer-to*, в который, помимо адреса абонента, которому переводится вызов, добавляет тег *replaces*, содержащий DIALOG ID (Call-ID, to-tag, from-tag) замещаемого вызова. Вариант использования *replaces* предпочтителен при работе с использованием SIP-сервера, поскольку чаще всего не требует установления нового диалога между SIP-сервером и абонентом, которому переводится вызов;
- *Надежная доставка предварительных ответов (100rel)* – использование надежных предварительных ответов (RFC3262):
 - *supported* – поддержка использования надежных предварительных ответов;
 - *required* – требование использовать надежные предварительные ответы;
 - *не использовать (off)* – не использовать надежные предварительные ответы.
- *Использовать timer RFC4028 (Enable timer)* – при установленном флаге поддерживаются таймеры SIP-сессий (RFC 4028). Во время разговорной сессии должны передаваться запросы UPDATE (если встречный шлюз указал их поддержку) либо re-INVITE для контроля соединения;
- *Min SE* – минимальный интервал проверки работоспособности соединения (от 90 до 1800 с, по умолчанию 120 с.);
- *Session expires* – период времени в секундах, по истечении которого произойдет принудительное завершение сессии, в случае если сессия не будет вовремя обновлена (от 90 до 80000 с, рекомендуемое значение – 1800 с, 0 – время сессии не ограничено);

Настройка NAT (NAT settings):

- *Сообщение контроля соединения (NAT Keep Alive Msg)* – выбор режима поддержания активной сессии при работе через NAT:
 - *Не использовать (off)* – выключено;
 - *options* – использовать в качестве сообщения поддержания активной сессии запрос OPTIONS;
 - *notify* – использовать в качестве сообщения поддержания активной сессии уведомление NOTIFY;
 - *CRLF* – использовать в качестве сообщения поддержания активной сессии специальный запрос CRLF;
- *Период передачи сообщения контроля (с) (NAT Keep Alive Interval (s))* – период передачи сообщений поддержания активной сессии в секундах. Допустимые значения от 30 до 120 секунд;
- *Публичный IP-адрес (адрес за NAT) (Public IP)* – в данной настройке устанавливается публичный адрес NAT в случае, если получение данного адреса по протоколу STUN невозможно. Данная настройка не может использоваться, если NAT свой внешний IP-адрес получает динамически.

Настройки режима конференции (Conference settings):

- *Режим конференции (Conference mode)* – выбор режима сбора конференции;
 - *Локально (Local)* – конференция собирается локально на шлюзе. Разговорные потоки микшируются на шлюзе;

- *Удаленно REFER к Focus (Remote (REFER to Focus))* – конференция собирается на сервере конференций. Разговорные потоки микшируются на сервере. В данном режиме шлюз передает на сервер конференций информацию о шлюзах, которые необходимо добавить в конференцию. Далее сервер конференций добавляет эти шлюзы в конференцию;
- *Удаленно REFER к User (Remote (REFER to User))* – конференция собирается на сервере конференций. Разговорные потоки микшируются на сервере. В данном режиме шлюз передает абонентам идентификатор конференции, к которой нужно подключиться на сервере конференций. Далее шлюзы сами добавляют себя в конференцию;



Алгоритмы работы конференции в разных режимах приведены в разделе 7.3 Трехсторонняя конференция («3-way conference»)

- *Сервер конференции (Conference server)* – имя сервера конференции при использовании режима Remote;

Настройки управления услугами – IMS (IMS settings):

- *Включить IMS (Enable IMS)* – использовать управление услугами (simulation services) при помощи IMS (3GPP TS 24.623);

Шлюз поддерживает:

- *неявную (implicit) подписку на услуги IMS*, при таком варианте подписки запросы SUBSCRIBE после регистрации абонентов шлюзом не отправляются, обрабатываются только NOTIFY запросы, принятые от IMS, с помощью которых происходит управление услугами;
- *явную (explicit) подписку на услуги IMS*, при таком варианте подписки шлюз отправляет запросы SUBSCRIBE после регистрации абонентов и при успешной подписке обрабатывает NOTIFY запросы, принятые от IMS, с помощью которых происходит управление услугами.



При включенной настройке *Включить IMS (Enable IMS)* не обрабатываются параметры *Обработка flash (Process flash)*, *Ожидание вызова (Call waiting)* и *Горячая линия (Hot line)* в настройках абонентских портов, поскольку услугами управляет IMS-сервер.

- *ХСАР строка для услуги «Трехсторонняя конференция» (XCAP name for three-party conference)* – имя, передаваемое в ХСАР вложении, для управления услугой «Трехсторонняя конференция»;
- *ХСАР строка для услуги «Горячая линия» (XCAP name for hotline)* – имя, передаваемое в ХСАР-вложении, для управления услугой «Горячая линия»;
- *ХСАР строка для услуги «Ожидание вызова» (XCAP name for call waiting)* – имя, передаваемое в ХСАР-вложении, для управления услугой «Ожидание вызова»;
- *ХСАР строка для услуги «Удержание вызова» (XCAP name for call hold)* – имя, передаваемое в ХСАР-вложении, для управления услугой «Удержание вызова»;
- *ХСАР строка для услуги «Передача вызова» (XCAP name for explicit call transfer)* – имя, передаваемое в ХСАР-вложении, для управления услугой «Передача вызова».

Для принудительной перерегистрации абонентских портов с данным SIP профилем необходимо нажать на кнопку «Перерегистрация» («Re-registration»).

При помощи кнопки «По умолчанию» («Defaults») можно установить параметры по умолчанию (значения, устанавливаемые по умолчанию, приведены на рисунке).

Для применения изменений необходимо нажать кнопку «Применить изменения» («Submit Changes»), для отмены всех внесенных изменений – кнопку «Отменить изменения» («Undo All Changes»), для сохранения примененных изменений – кнопку «Сохранить» («Save»).

5.1.2.3.1 Работа настройки предварительных ответов

Протоколом SIP определено два типа ответов на запрос, инициирующий соединение (INVITE) – предварительные и окончательные. Ответы класса 2xx, 3xx, 4xx, 5xx и 6xx являются окончательными и передаются надежно – с подтверждением их сообщением ACK. Ответы класса 1xx, за исключением ответа *100 Trying*, являются предварительными и передаются ненадежно – без подтверждения (RFC3261). Эти ответы содержат информацию о текущей стадии обработки запроса INVITE, вследствие чего потеря таких ответов нежелательна. Использование надежных предварительных ответов также предусмотрено протоколом SIP (RFC 3262) и определяется наличием тега *100rel* в инициирующем запросе, в этом случае предварительные ответы подтверждаются сообщением PRACK.

Работа настройки при исходящей связи:

- *supported* – передавать в запросе INVITE тег *supported: 100rel*. В этом случае взаимодействующий шлюз по своему усмотрению может передавать предварительные ответы либо надежно, либо нет;
- *required* – передавать в запросе INVITE теги *supported: 100rel* и *required: 100rel*. В этом случае взаимодействующий шлюз должен передавать предварительные ответы надежно. Если взаимодействующий шлюз не поддерживает надежные предварительные ответы, то он должен отклонить запрос сообщением 420 с указанием неподдерживаемого тега *unsupported: 100rel*, в этом случае будет отправлен повторный запрос INVITE без тега *required: 100rel*;
- *off* – не передавать в запросе INVITE ни один из тегов *supported: 100rel* и *required: 100rel*. В этом случае взаимодействующий шлюз будет передавать предварительные ответы ненадежно.

Работа настройки при входящей связи:

- *supported, required* – при приеме в запросе INVITE тега *supported: 100rel* либо тега *required: 100rel* передавать предварительные ответы надежно. Если тега *supported: 100rel* в запросе INVITE нет, то передавать предварительные ответы ненадежно;
- *off* – при приеме в запросе INVITE тега *required: 100rel* отклонить запрос сообщением 420 с указанием неподдерживаемого тега *unsupported: 100rel*. В остальных случаях передавать предварительные ответы ненадежно.

5.1.2.3.2 Настройка внутренней коммутации при потере связи с SIP-проxy

Для возможности совершения внутривызовов при потере связи с SIP-проxy необходимо в качестве последнего SIP-проxy прописать IP-адрес шлюза TAU-72.IP/TAU-36.IP. При этом обязательно должен быть установлен режим работы Proxu mode: homing, иначе после восстановления связи с основным SIP-проxy возврата к нему никогда не произойдет.

5.1.2.2.3.3 Настройка SIP domain посредством локального DNS

В текущей версии программного обеспечения существует возможность настраивать SIP-домен, используя локальный DNS. Данный вариант может применяться, например, при использовании резервных SIP-прокси в разных доменах.

Порядок настройки SIP domain для профиля n:

1. Для использования локального DNS необходимо в закладке «Сетевые настройки/Сеть» («Network/Network settings») оставить поле DNS пустым либо прописать в нем значение 127.0.0.1;
2. В закладке «Сетевые настройки/DNS хосты» («Network/Hosts») прописать соответствие хостов (в данном случае SIP-домена) реальным IP-адресам SIP прокси/SIP registrar;
3. В закладке «PBX/Профили SIP-H323/Профиль n/SIP настройки профиля» («PBX/SIP-H323 Profiles/Profile n/SIP Custom») прописать каждой паре в полях SIP прокси и SIP registrar свой домен;
4. Настроить маршрутизацию через SIP прокси, установив флаг *outbound* в закладке «PBX/Профили SIP-H323/Профиль n/SIP настройки профиля» («PBX/SIP-H323 Profiles/Profile n/SIP Custom») либо прописав префиксы в закладке *PBX/Профили SIP-H323/Профиль n/План набора* («PBX/SIP-H323 Profiles/Profile n/Dialplan (Dialplan table)»). В случае настройки префиксов необходимо выбрать протокол SIP прокси в поле *Протокол и направление (Protocol&Target)*.

5.1.2.2.4 Закладка настройки параметров кодеков – «Профиль n/Кодеки» («Profile n/Codex»)

В подменю «Профиль n/Кодеки» («Profile n/Codex») проводится настройка кодеков, используемых в данном профиле.

Сигнальный процессор TAU-72.IP/TAU-36.IP выполняет функции кодирования аналогового речевого трафика, данных факса/модема в цифровые сигналы, а также обратного декодирования. Шлюз поддерживает следующие кодеки: G.711A, G.711U, G.729, G.723.1, G.726-32.

G.711 – представляет собой ИКМ-кодирование без сжатия речевой информации. Данный кодек должен быть обязательно поддержан всеми производителями VoIP оборудования. Кодеки G.711A и G.711U отличаются друг от друга законом кодирования (А-закон – линейное кодирование и U-закон – нелинейное). Кодирование по U-закону применяется в Северной Америке, по А-закону – в Европе.

G.723.1 – кодек со сжатием речевой информации, предусматривает два режима работы: 6.3 Кбит/с и 5.3 Кбит/с. Кодек G.723.1 имеет детектор речевой активности и обеспечивает генерацию комфортного шума на удаленном конце в период молчания (Annex A).



Кодек G.723.1 в устройстве используется совместно с настройкой Silence compression. При включенной настройке используется поддержка Annex A, при выключенной – не используется.

G.726-32 – кодек со сжатием речевой информации по алгоритму адаптивной дельта импульсно-кодовой модуляции ADPCM и скоростью передачи 32 Кбит/с.

G.729 – также является кодеком со сжатием речевой информации и обеспечивает скорость передачи 8 Кбит/с. Аналогично кодеку G.723.1, кодек G.729 поддерживает детектор речевой активности и обеспечивает генерацию комфортного шума (Annex B).

T.38 – стандарт, описывающий передачу факсимильных сообщений в реальном времени через IP-сети. Сигналы и данные, передаваемые факсимильным аппаратом, кодируются в пакеты протокола T.38. В формируемые пакеты может вводиться избыточность – данные из предыдущих пакетов, что позволяет осуществлять надежную передачу факса по нестабильным каналам.



Применение настроек кодеков не требует перезагрузки шлюза. При применении данных настроек все текущие вызовы будут завершены.

В секции **«Настройки кодеков» («Codecs configuration»)** можно выбрать кодеки и порядок, в котором они будут использоваться при установлении соединения. Кодек с наивысшим приоритетом необходимо установить в верхней позиции.

При нажатии левой кнопкой мыши строка с выбранным кодеком подсвечивается. Для изменения приоритета кодеков используются кнопки (вниз, вверх).

Сетевые настройки | **PBX** | Коммутатор | Мониторинг | Информация о системе | Сервисные функции | Выход

Основные функции | **Профили SIP/H323** | TSP/IP | Абонентские порты | Ограничение вызовов | Услуги ДВО | Группы вызова | FXO группы | Группы перехвата | Звонок особого типа | Модификаторы | Акустические сигналы

Профили плана нумерации

SIP Общие | H323 | **Профиль 1** | Профиль 2 | Профиль 3 | Профиль 4 | Профиль 5 | Профиль 6 | Профиль 7 | Профиль 8

SIP настройки профиля | **Кодеки** | План набора | Alert-Info

Внимание! Изменение параметров на текущей странице приведет к разъединению всех установленных соединений!

Настройки кодеков:	
Список кодеков в порядке приоритета:	
G.711A	<input checked="" type="checkbox"/>
G.726-32	<input checked="" type="checkbox"/>
G.711U	<input checked="" type="checkbox"/>
G.729A	<input checked="" type="checkbox"/>
G.723	<input type="checkbox"/>
G.729B	<input type="checkbox"/>

Время пакетизации:	
Кодек G.711:	20 мс
Кодек G.729:	20 мс
Кодек G.723:	30 мс
Кодек G.726-32:	20 мс

Другие настройки:	
Тип нагрузки для кодека G.726-32:	102
Способ передачи DTMF:	INFO
Способ передачи Flash:	не передавать
Обнаружение факса:	Обе стороны
Основной кодек передачи факса:	T.38
Резервный кодек передачи факса:	Не использовать
Передача модема:	G.711A VBD
Тип нагрузки для RFC2833:	96
Декодировать RFC2833 с типом нагрузки из ответа:	<input type="checkbox"/>
Подавление пауз:	<input type="checkbox"/>
Эхокомпенсатор:	<input checked="" type="checkbox"/>
Время задержки эхо:	64 мс
Выключить NLP процессор:	<input type="checkbox"/>
Комфортный шум:	<input checked="" type="checkbox"/>

Конфигурация RTCP:	
Период передачи RTCP:	<input type="checkbox"/>
Период контроля активности RTCP:	<input type="checkbox"/>
RTCP-XR:	<input type="checkbox"/>

Конфигурация Cisco NSE:	
Тип нагрузки для NSE:	100

Конфигурация T.38:	
Максимальный размер принимаемой датаграммы:	512
Битовая скорость:	14400

Конфигурация джиттер-буфера:	
Факс/Модем:	
Размер статического буфера:	0 мс

Речевые данные:	
Режим:	Адаптивный
Минимальный размер буфера:	0 мс
Максимальный размер буфера:	200 мс
Граница удаления:	500 мс
Режим удаления:	Программно

Отменить изменения | По умолчанию | Применить изменения

Сохранить

- Use G.711A – использовать кодек G.711A;
- Use G.711U – использовать кодек G.711U;
- Use G.723 – использовать кодек G.723.1;
- Use G.729A – использовать кодек G.729 annexA (при определении совместимости кодеков по протоколу SIP передается нестандартное описание кодека: a=rtpmap:18 G729/8000 a=fmtp:18 annexb=no);
- Use G.729B – использовать кодек G.729 использовать кодек G.729 annexB;
- Use G.726-32 – использовать кодек G.726-32.



Кодек G.726-32 используется только при работе по протоколу SIP.

«Время пакетизации» («Packet coder time»)

В секции «Время пакетизации» («Packet coder time») указывается время пакетизации, т.е. количество миллисекунд (мс) речи, передаваемых в одном речевом пакете протокола RTP:

- G711 Ptime – для кодека G711 (допустимые значения 10, 20, 30, 40, 50, 60);
- G729 Ptime – для кодека G729 (допустимые значения 10, 20, 30, 40, 50, 60, 70, 80);
- G723 Ptime – для кодека G723.1 (допустимые значения 30, 60, 90);
- G.726-32 Ptime – для кодека G.726-32 (допустимые значения 10, 20, 30);

«Другие настройки» («Features»)

- Тип нагрузки для кодека G.726-32 (G.726-32 PT) – тип динамической нагрузки для кодека G.726-32 (разрешенные для использования значения – от 96 до 127).
- Способ передачи DTMF (DTMF Transfer) – метод передачи сигналов DTMF. Передача DTMF во время установленной сессии используется для донатора:
 - Внутриполосно (inband) – внутриполосно, в речевых пакетах RTP;
 - RFC2833 – согласно рекомендации RFC2833 в качестве выделенной нагрузки в речевых пакетах RTP;
 - INFO – внеполосно. По протоколу SIP используются сообщения INFO, при этом вид передаваемых сигналов DTMF будет зависеть от типа расширения MIME (подробно описано в разделе 5.1.2.2.3). При использовании протокола H.323 метод передачи DTMF определяется параметром DTMF Transfer закладки H.323 (Раздел 5.1.2.2.2).



Для возможности использования донатора во время разговора убедитесь, что аналогичный метод передачи сигналов DTMF настроен на встречном шлюзе.

- Способ передачи Flash (Flash Transfer) – метод передачи короткого отбоя flash. Передача flash абонентским портом через IP-сеть возможна, только если на нем настроен режим использования

функции flash – Transmit flash (раздел 5.1.2.4 Подменю «Абонентские порты» («Ports»)):

- *Не передавать (disabled)* – передача flash запрещена;
 - *RFC2833* – передача flash осуществляется согласно рекомендации RFC2833 в качестве выделенной нагрузки в речевых пакетах RTP;
 - *INFO* – передача flash осуществляется методами протоколов SIP/H323. По протоколу SIP используются сообщения INFO, при этом вид передаваемого сигнала flash будет зависеть от типа расширения MIME (подробно описано в разделе 5.1.2.2.3). При использовании протокола H.323 метод передачи flash определяется параметром DTMF Transfer закладки H.323 (раздел 5.1.2.2.2).
- *Обнаружение факса (Fax Detect Direction)* – определяет направление вызова, при котором разрешено детектировать тоны факса, после чего будет осуществляться переход на кодек факса:
- *Не детектировать тоны факса (no detect fax)* – отключает детектирование тонов факса, но не запрещает передачу факса (не будет инициироваться переход на кодек факса, но данный переход может быть сделан встречным шлюзом);
 - *Обе стороны (Caller and Callee)* – детектируются тоны как при исходящем вызове, так и при входящем. При передаче факса детектируются сигналы CNG FAX и V.21 с абонентской линии. При приеме факса детектируется сигнал V.21 с абонентской линии;
 - *Вызывающая (Caller)* – детектируются тоны только при исходящем вызове. При передаче факса детектируется сигнал CNG FAX с абонентской линии. При приеме факса детектируются сигналы CNG FAX и V.21 с абонентской линии;
 - *Вызываемая (Callee)* – детектируются тоны только при входящем вызове. При передаче факса детектируется сигнал CNG FAX с абонентской линии. При приеме факса детектируются сигналы CNG FAX и V.21 с абонентской линии.
- *Основной кодек передачи факса (Fax Transfer Codec)* – основной протокол/кодек, используемый при передаче факса:
- *fax transfer G.711A* – использование кодека G.711A для передачи факса. Переключение на кодек G.711A осуществляется по детектированию соответствующих тонов;
 - *fax transfer G.711U* – использование кодека G.711 U для передачи факса. Переключение на кодек G.711 U осуществляется по детектированию соответствующих тонов;
 - *T.38 mode* – использование протокола T.38 для передачи факса. Переключение на T.38 осуществляется по детектированию соответствующих тонов.
- *Резервный кодек передачи факса (Slave Fax Transfer Codec)* – резервный протокол/кодек, используемый при передаче факса. Переход на данный кодек осуществляется, если встречная сторона не поддерживает приоритетный:
- *fax transfer G.711A* – использование кодека G.711A для передачи факса. Переключение на кодек G.711A осуществляется по детектированию соответствующих тонов;

- *fax transfer G.711U* – использование кодека G.711 U для передачи факса. Переключение на кодек G.711 U осуществляется по детектированию соответствующих тонов;
- *T.38 mode* – использование протокола T.38 для передачи факса. Переключение на T.38 осуществляется по детектированию соответствующих тонов;
- *Не использовать (Off)* – не использовать резервный протокол/кодек.



Запрещено использовать один и тот же протокол/кодек одновременно в качестве основного и резервного.

– *Передача модема (Modem Transfer)* – определяет переход в режим Voice band data (по рекомендации V.152). В режиме VBD шлюз выключает детектор активности речи (VAD) и генератор комфортного шума (CNG), что необходимо при установлении модемного соединения.

- *Не использовать (Off)* – не детектировать сигналы модема;
- *G.711A VBD* – использование кодека G.711A при передаче данных по модемному соединению. Переключение на кодек G.711A в режим VBD осуществляется по детектированию тона CED;
- *G.711U VBD* – использование кодека G.711U при передаче данных по модемному соединению. Переключение на кодек G.711U в режим VBD осуществляется по детектированию тона CED;
- *G.711A RFC3108* – использование кодека G.711A при передаче данных по модемному соединению. При переходе в режим передачи модема по протоколу SIP эхокомпенсация и VAD выключаются при помощи атрибутов, описанных в рекомендации RFC3108:
 - a=silenceSupp:off - - - -
 - a=ecan:fb off -;
- *G.711U RFC3108* – использование кодека G.711U при передаче данных по модемному соединению. При переходе в режим передачи модема по протоколу SIP эхокомпенсация и VAD выключаются при помощи атрибутов, описанных в рекомендации RFC3108:
 - a=silenceSupp:off - - - -
 - a=ecan:fb off -;
- *G.711A NSE* – поддержка CISCO NSE, при передаче данных по модемному соединению используется кодек G.711A;
- *G.711U NSE* – поддержка CISCO NSE, при передаче данных по модемному соединению используется кодек G.711U.



Поддержка Cisco NSE: при получении пакета NSE 192 происходит переключение на выбранный кодек и выключается VAD, при получении пакета NSE 193 выключается эхокомпенсатор.

- *Тип нагрузки для RFC2833 (RFC2833 PT)* – тип динамической нагрузки, используемой для передачи пакетов по RFC2833. Разрешенные для использования значения – от 96 до 127. Рекомендация RFC2833 определяет передачу сигналов DTMF и Flash посредством RTP-протокола. Данный параметр должен согласовываться с аналогичным параметром взаимодействующего шлюза;
- *Декодировать RFC2833 с типом нагрузки из ответа (Decoding rfc2833 with PT from answer SDP)* – при совершении исходящего вызова принимать DTMF-сигналы в формате rfc2833 с типом нагрузки, предложенным взаимодействующим шлюзом. При снятом флаге сигналы будут приниматься с типом

нагрузки, настроенным на шлюзе. Используется для совместимости со шлюзами, некорректно поддерживающими рекомендацию rfc3264;

- *Подавление пауз (Silence suppression)* – при установленном флаге использовать детектор активности речи (VAD) и подавление тишины (Ssup), иначе – не использовать. Детектор активности речи позволяет отключать передачу разговорных пакетов RTP в моменты молчания, тем самым уменьшая нагрузку в сети передачи данных;
- *Эхокомпенсатор (Echo canceller)* – при установленном флаге использовать эхоподавление (длина эхо-тракта до 128 мс);
- *Время задержки эхо (Dispersion time)* – эхосигнал, появляющийся с задержкой не более данной величины, будет подавлен (до 128 мс);
- *Выключить NLP процессор (NLP disable)* – при установленном флаге использовать эхоподавление с выключенным нелинейным процессором NLP. В случае, когда уровни сигналов на передаче и приеме сильно различаются, полезный слабый сигнал может быть подавлен нелинейным процессором NLP. Для предотвращения подавления используется данный режим работы эхокомпенсаторов;
- *Комфортный шум (Comfort noise)* – при установленном флаге использовать генератор комфортного шума. Используется совместно с настройкой *Silence compression (VAD)*, поскольку формирование пакетов комфортного шума осуществляется только в моменты обнаруженных речевых пауз;

«Конфигурация RTCP» («RTCP configuration»)

В разделе «Конфигурация RTCP» («RTCP configuration») выполняются основные настройки для работы устройства по протоколу RTCP:

- *Период передачи RTCP (RTCP timer)* – период времени в секундах (5-65535 с), через который устройство отправляет контрольные пакеты по протоколу RTCP. При отсутствии установленного флага протокол RTCP не используется;
- *Период контроля активности RTCP (RTCP control period)* – функция контроля состояния разговорного тракта. Определяет количество интервалов времени (RTCP timer), в течение которого ожидаются пакеты протокола RTCP со встречной стороны. При отсутствии пакетов в заданном периоде времени установленное соединение разрушается с причиной разъединения – cause 3 no route to destination. Значение контрольного периода определяется по формуле: RTCP timer* RTCP control period секунд. При отсутствии установленного флага функция контроля выключена;
- *RTCP-XR* – формировать контрольные пакеты RTCP Extended Reports в соответствии с RFC 3611.

«Конфигурация Cisco NSE» («Cisco NSE configuration»)

В секции «Конфигурация Cisco NSE» («Cisco NSE configuration») настраивается тип нагрузки кодека для передачи модема с использованием метода CISCO NSE:

- *Тип нагрузки для NSE (NSE PT)* – тип динамической нагрузки, используемой для передачи пакетов NSE. Значения из диапазона от 96 до 127;

«Конфигурация T.38» («T38 configuration»)

В секции «Конфигурация T.38» («T38 configuration») настраиваются параметры протокола T.38:

- *Максимальный размер принимаемой датаграммы (Max Datagram Size)* – максимальный размер

дейтаграммы. (Значение, равное 0, означает, что по протоколу SIP атрибут T38MaxDatagram передаваться не будет, при этом шлюз будет поддерживать прием дейтаграмм до 512 байт. Используйте значение 0 для взаимодействия со шлюзами, не поддерживающими значения дейтаграммы 272 байта и выше). Данный параметр определяет максимальное количество байт, передаваемых в пакете протокола T.38;

- *Битовая скорость (Bitrate)* – максимальная скорость факса (9600, 14400). Данная настройка влияет на возможности шлюза работать с высокоскоростными факсимильными аппаратами. Если факсимильные аппараты поддерживают передачу на скорости 14400, а на шлюзе настроено ограничение 9600, то максимальная скорость соединения между факсимильными аппаратами не сможет превысить 9600 бод. Если, наоборот, факсимильные аппараты поддерживают передачу на скорости 9600, а на шлюзе настроено ограничение 14400, то данная настройка не окажет никакого влияния на взаимодействие, максимальная скорость будет определяться возможностями факсимильных аппаратов.

«Конфигурация джиттер-буфера» («Jitter buffer configuration»)

В секции «Конфигурация джиттер-буфера» («Jitter buffer configuration») настраиваются параметры джиттер-буфера.

Вследствие различных факторов, например, перегрузки сети, речевые пакеты не всегда поступают на шлюз с одинаковой скоростью, также может измениться порядок их прихода. Для решения проблемы вариации задержки (джиттера) используется джиттер-буфер, в котором пакеты сохраняются по мере их поступления, при этом речевые пакеты, пришедшие с задержкой либо с опережением, после анализа их порядкового номера занимают свое место в очереди и уже в правильном порядке передаются дальше, что позволяет улучшить качество разговора на нестабильных каналах связи.

Джиттер-буфер может быть фиксированным либо адаптивным. Размер адаптивного джиттер-буфера изменяется вместе со средней определенной задержкой при поступлении речевых пакетов. Увеличение адаптивного джиттер-буфера происходит непосредственно при увеличении задержки, уменьшение – через 10 секунд после того, как задержка стабильно уменьшилась.

Секция «**Факс/Модем**» («**Modem/Fax pass-thru**») – настройки джиттер-буфера в режиме передачи факса/модема.

- *Размер статического буфера (Delay)* – размер фиксированного джиттер-буфера, используемого в режиме передачи факса или модема. Диапазон допустимых значений от 0 до 200 мс.

Секция «**Речевые данные**» («**Voice**») – настройки джиттер буфера для разговорного соединения.

- *Режим (Mode)* – режим работы джиттер-буфера: фиксированный либо адаптивный;
- *Минимальный размер буфера (Delay)* – размер фиксированного джиттер-буфера либо нижняя граница (минимальный размер) адаптивного джиттер-буфера. Диапазон допустимых значений от 0 до 200 мс;
- *Максимальный размер буфера (Delay max)* – верхняя граница (максимальный размер) адаптивного джиттер-буфера в миллисекундах. Диапазон допустимых значений от Delay до 200 мс;
- *Граница удаления (Deletion threshold)* – порог немедленного удаления пакетов в миллисекундах. При росте буфера и превышении задержки пакета свыше данной границы пакеты немедленно удаляются. Диапазон допустимых значений от Delay max до 500 мс;
- *Режим удаления (Deletion mode)* – режим адаптации буфера. Определяет, каким образом будут удаляться пакеты при адаптации буфера к нижней границе. В режиме «SOFT» используется интеллектуальная схема выбора пакетов для удаления, превысивших порог. В режиме «HARD» пакеты, задержка которых превысила порог, немедленно удаляются.

Для отмены всех внесенных изменений нажать кнопку «Отменить изменения» («Undo All Changes»). Для установки параметров по умолчанию нажать кнопку «По умолчанию» («Defaults») (значения, устанавливаемые по умолчанию, приведены на рисунке). Для применения изменений нажать кнопку «Применить изменения» («Submit Changes»).

Для сохранения настроек в постоянную память устройства нажать кнопку «Сохранить» («Save»).

5.1.2.2.5 Зкладка настройки маршрутизации и групп перехвата «Профиль N/План набора» («Profile n/Dialplan»)

В подменю «Профиль N/План набора» («Profile n/Dialplan») выполняется настройка префиксов для маршрутизации и групп перехвата для каждого профиля.

Маршрутизация шлюза TAU-72.IP/TAU-36.IP построена на основе префиксов. Префикс представляет собой начало номера вызываемого абонента, а в совокупности с количеством цифр набираемого номера и таймаутом набора составляет правило маршрутизации. Если набранный абонентом номер попадает под одно из правил, то вызов маршрутизируется по нему, если набранный номер одновременно попадает под несколько правил, то маршрутизируется по более приоритетному. При несовпадении набора ни с одним из правил абоненту будет выдан сигнал «Занято».

При работе через SIP-проxy в режиме outbound все вызовы маршрутизируются через SIP-проxy и настраивать префиксы в этом случае не обязательно. При отсутствии префиксов количество цифр в набираемом номере не ограничивается, а окончание набора происходит по истечении outbound-таймера либо по нажатию кнопки “#” (при условии, что на абонентском порту включена функция *Окончание набора по решетке (Stop dial at #)*). В случае если необходимо использовать режим outbound без ожидания окончания набора по outbound-таймеру, то потребуются настройка префиксов.

Группа перехвата вызова (pickup group) – группа абонентов, уполномоченных принимать (перехватывать) любой вызов, направленный на другого абонента, входящего в группу.

Табличный план набора (Dialplan Table) – таблица настроек префиксов маршрутизации, описание параметров приведено в разделе 5.1.2.2.5.1.

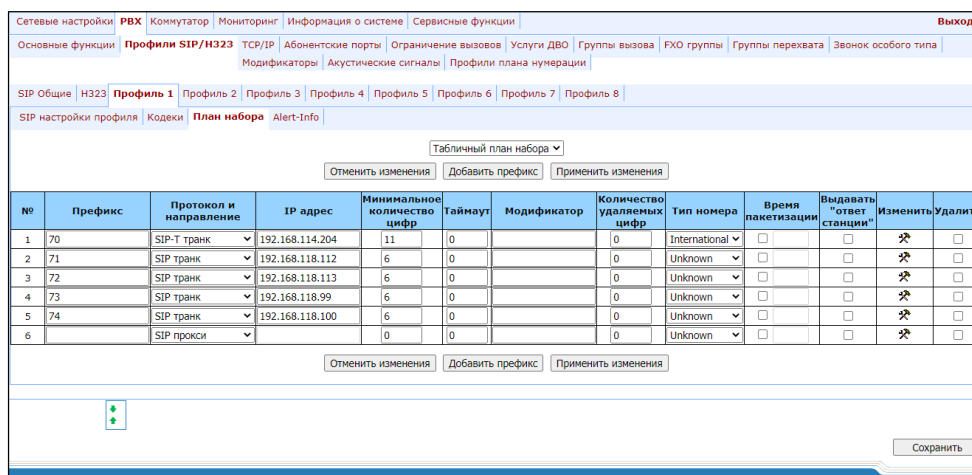

№	Префикс	Протокол и направление	IP адрес	Минимальное количество цифр	Таймаут	Модификатор	Количество удаляемых цифр	Тип номера	Время пакетизации	Выдавать "ответ станции"	Изменить	Удалить
1	70	SIP-T транк	192.168.114.204	11	0		0	International	<input type="checkbox"/>	<input type="checkbox"/>		
2	71	SIP транк	192.168.118.112	6	0		0	Unknown	<input type="checkbox"/>	<input type="checkbox"/>		
3	72	SIP транк	192.168.118.113	6	0		0	Unknown	<input type="checkbox"/>	<input type="checkbox"/>		
4	73	SIP транк	192.168.118.99	6	0		0	Unknown	<input type="checkbox"/>	<input type="checkbox"/>		
5	74	SIP транк	192.168.118.100	6	0		0	Unknown	<input type="checkbox"/>	<input type="checkbox"/>		
6		SIP прокси		0	0		0	Unknown	<input type="checkbox"/>	<input type="checkbox"/>		

Строчный план набора (Regular Expression Dialplan) – настройка префиксов маршрутизации при помощи регулярных выражений, описание формата регулярных выражений приведено в разделе 5.1.2.2.5.4.

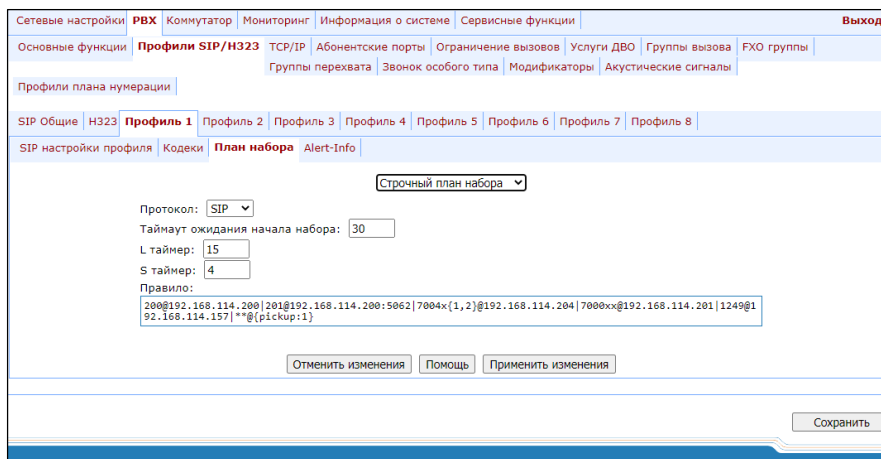

После внесения изменений необходимо нажать кнопку «Применить изменения» («Submit Changes»), для отмены всех внесенных изменений – кнопку «Отменить изменения» («Undo All Changes»), для сохранения примененных изменений – кнопку «Сохранить» («Save»).

5.1.2.2.5.1 Настройка правил маршрутизации

При наведении курсора мыши на строку и нажатии на левую кнопку, она подсвечивается оранжевым цветом и становится активной (доступной для передвижения). Для изменения порядка следования префиксов используются кнопки (вниз, вверх). Чем выше строка с префиксом в конфигурации, тем большим приоритетом он обладает.

Для добавления нового префикса необходимо нажать кнопку «Добавить префикс» («New prefix»):

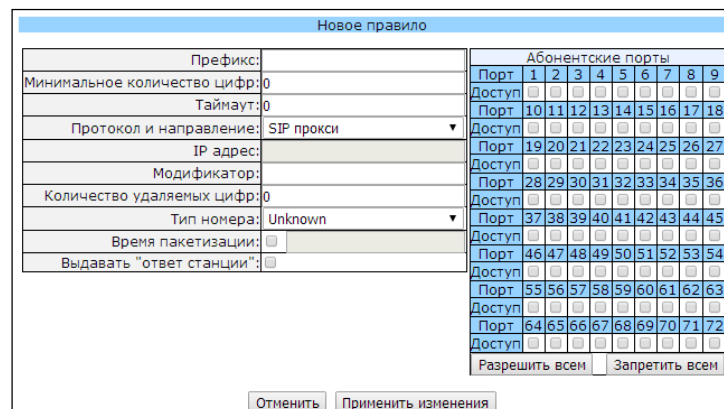

- Префикс (Prefix);
- Минимальное количество цифр (Min digits) – минимальная длина набираемого по префиксу номера;
- Таймаут (Timeout) – время ожидания набора следующей цифры номера, с. Начинает работать при достижении минимальной длины набираемого по префиксу номера. Если минимальная длина набираемого номера уже достигнута и в течение данного времени ожидания не набрано цифры, то вызов маршрутизируется по префиксу. Для того чтобы вызов маршрутизировался незамедлительно по набору минимальной длины набираемого номера, необходимо значение времени ожидания набора следующей цифры номера установить в 0;



- *Протокол и направление (Protocol&Target)* – протокол сигнализации, используемый при работе по префиксу:
 - *H.323 гейткипер (H.323 Gatekeeper)* – работа по протоколу H.323 через гейткипер (возможно только для профиля 1);
 - *H.323 транк (H.323 Direct IP)* – работа по протоколу H.323 точка-точка (возможно только для профиля 1);
 - *SIP прокси (SIP Proxy)* – работа по протоколу SIP через SIP-проху;
 - *SIP транк(SIP Direct IP)* – работа по протоколу SIP точка-точка;
 - *SIP-T транк (SIP-T Direct IP)* – работа по протоколу SIP-T точка-точка;
 - *Группа перехвата (PickUp Group)* – группа перехвата.
- *IP адрес (Address)* – IP-адрес взаимодействующего шлюза при работе по схеме точка-точка (указывается в случае использования H.323 Direct IP /SIP Direct IP);
- *Модификатор (Modifier)* – модификатор набора, предназначен для преобразования номера вызываемого абонента. Модификатор добавляется в начало к набранному номеру;
- *Количество удаляемых цифр (Number of digits to delete)* – модификатор набора, предназначен для преобразования номера вызываемого абонента. Задает количество цифр, удаляемое из набранного номера (удаляются старшие цифры номера) для исходящих вызовов;



При совершении исходящего вызова по префиксу к набранному номеру сначала применяется модификатор, удаляющий цифры (Number of digits to delete), а затем модификатор, добавляющий цифры (Modifier).

- *Тип номера (Number type)* – тип номера вызываемого абонента. Используется при работе по протоколам SIP-T и H.323. Передается в параметре CdPN;
- *Время пакетизации (Ptime)* – при установленном флаге задать время пакетизации, используемое в данном направлении, сек;
- *Выдавать «ответ станции» (Dial tone)* – выдача сигнала «Ответ станции» после набора первой цифры префикса. Обычно используется на префиксе, начинающемся с цифры 8, для выдачи сигнала «Ответ станции» при выходе на междугороднее направление. Если есть несколько префиксов, начинающихся с одинаковой цифры, но имеющих отличие в конфигурации данной настройки, то выдавать или нет сигнал «Ответ станции», определяется по более приоритетному префиксу;

Для применения изменений необходимо нажать кнопку «*Применить изменения*» («*Submit Changes*»), для отмены всех внесенных изменений – кнопку «*Отменить*» («*Cancel*»).

Для редактирования параметров уже существующего префикса существует возможность изменить данные в полях напрямую или вызвать меню редактирования, нажав кнопку  в соответствующей строке. Для удаления префикса необходимо воспользоваться кнопкой .

Для отмены всех внесенных изменений нажать кнопку «*Отменить изменения*» («*Undo All Changes*»). Для применения изменений нажать кнопку «*Применить изменения*» («*Submit Changes*»). Для сохранения настроек в постоянную память устройства нажать кнопку «*Сохранить*» («*Save*»).

5.1.2.2.5.2 Настройка префикса с переменным количеством цифр

Для возможности осуществлять наборы по одному префиксу с разным количеством цифр по таблице Dialplan Table, префикс должен быть настроен следующим образом:

1. В поле «Минимальное количество цифр» («Min digits») должно быть настроено минимальное количество цифр для маршрутизации по данному префиксу;
2. В поле Timeout таймаут ожидания следующей цифры должен быть больше нуля. В этом случае после того как пользователем будет набран номер длиной, соответствующей минимальному количеству цифр, шлюз в течение таймаута будет ожидать набора следующей цифры. Если цифра не набрана, то вызов по префиксу будет осуществлен с минимальным количеством цифр, если набрана, то таймер перезапустится, и шлюз снова будет ожидать набора следующей цифры.
3. Если таймаут набора следующей цифры равен нулю, то при достижении длины номера, равной минимальному количеству цифр, вызов будет немедленно маршрутизирован.
4. Функция *Окончание набора по решетке (Stop dial at #)* предназначена для того, чтобы после набора необходимого количества цифр осуществить вызов без ожидания срабатывания таймаута. Ее можно настроить для каждого порта индивидуально в закладке «PBX/Абонентские порты/Изменить/Индивидуальные» («PBX/Ports/Edit/Custom»). Если функция для порта включена, то пользователь данного порта, набрав нужный номер, может нажать на телефонном аппарате кнопку # (при условии, если на аппарате настроен режим набора DTMF), после чего вызов будет немедленно маршрутизирован.

5.1.2.2.5.3 Настройка кода перехвата

При настройке группы перехвата используются следующие параметры:

Новое правило		Группа перехвата								
Префикс:		#	1	2	3	4	5	6	7	8
Минимальное количество цифр:	0	Доступ	<input type="checkbox"/>	<input type="checkbox"/>	<input type="checkbox"/>	<input type="checkbox"/>	<input type="checkbox"/>	<input type="checkbox"/>	<input type="checkbox"/>	<input type="checkbox"/>
Таймаут:	0	#	9	10	11	12	13	14	15	16
Протокол и направление:	Группа перехвата ▼	Доступ	<input type="checkbox"/>	<input type="checkbox"/>	<input type="checkbox"/>	<input type="checkbox"/>	<input type="checkbox"/>	<input type="checkbox"/>	<input type="checkbox"/>	<input type="checkbox"/>
IP адрес:		#	17	18	19	20	21	22	23	24
Модификатор:		Доступ	<input type="checkbox"/>	<input type="checkbox"/>	<input type="checkbox"/>	<input type="checkbox"/>	<input type="checkbox"/>	<input type="checkbox"/>	<input type="checkbox"/>	<input type="checkbox"/>
Количество удаляемых цифр:	0	#	25	26	27	28	29	30	31	32
Тип номера:	Unknown ▼	Доступ	<input type="checkbox"/>	<input type="checkbox"/>	<input type="checkbox"/>	<input type="checkbox"/>	<input type="checkbox"/>	<input type="checkbox"/>	<input type="checkbox"/>	<input type="checkbox"/>
Время пакетизации:	<input type="checkbox"/>	Разрешить всем		Запретить всем						
Выдавать "ответ станции":	<input type="checkbox"/>									
<input type="button" value="Отменить"/> <input type="button" value="Применить изменения"/>										

- *Префикс (Prefix)* – код перехвата. Последовательность цифр (например, *8), при наборе которой любой абонент группы может перехватить вызов, поступивший на другого абонента группы;
- *Протокол и направление (Protocol&Target)* – необходимо выбрать группу перехвата – PickUp;
- *Группа перехвата (PickUp Group)* – определяет список групп, для которых перехват вызова будет работать по данному коду. Таким образом, один код может быть использован для перехвата вызова в разных группах.

Для установки данного кода перехвата всем группам нажать кнопку «Добавить все» («Enable all»). Для удаления данного кода перехвата всем группам нажать кнопку «Удалить все» («Disable all»).

5.1.2.2.5.4 Настройка правил маршрутизации при помощи регулярных выражений

В данном разделе приводится описание настроек правил маршрутизации при помощи регулярных выражений.

Для открытия страницы настроек правил маршрутизации при помощи регулярных выражений в меню «План набора» («Dialplan») в выпадающем списке выберите значение «Строчный план набора» («Regular Expression Dialplan»):

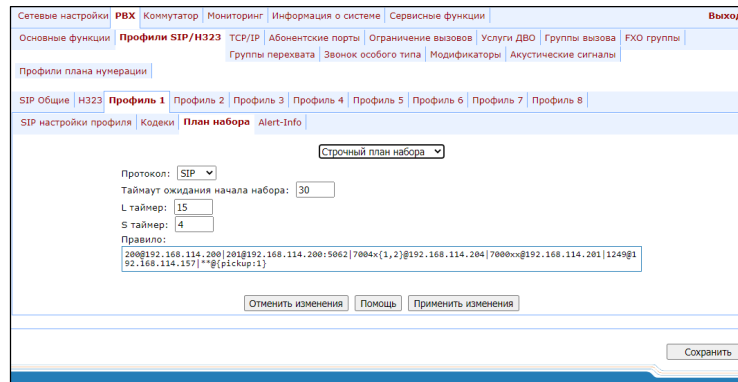

- *Протокол (Protocol)* – название протокола IP-телефонии: H.323, SIP (использование протокола H.323 возможно только в профиле 1);
- *L таймер (L-timer)* – L-таймер, включается, если шлюз определяет необходимость набора по крайней мере еще одной цифры, чтобы соответствовать любому из правил диалплана;
- *S таймер (S-timer)* – S-таймер, включается, если набор соответствует одному из правил, но существует вероятность, что продолжение набора приведет к соответствию с другим правилом;
- *Правило (Rule)* – поле для записи правил маршрутизации при помощи регулярных выражений (до 1000 символов). Ниже приводится структура и формат регулярных выражений, обеспечивающих различные возможности набора номера.

Правило записи плана маршрутизации (Rule) при помощи регулярных выражений:

Правило1| Правило2|..| ПравилоN

Правило= L{значение} S{значение} prefix@optional(parameters)

Где:

L – L-таймер (опциональный параметр),

S – S-таймер (опциональный параметр).

Таймера внутри правил могут быть опущены, в этом случае используются глобальные значения таймеров, указанные перед круглыми скобками.

Prefix – префиксная часть правила

@optional – опциональная часть правила (может быть опущена)

(parameters) – дополнительные параметры (могут быть опущены)

Синтаксис регулярных выражений

Префиксная часть правила

- | - логическое **ИЛИ** – используется для разделения правил.
- X или x – любая цифра от 0 до 9, равнозначно диапазону [0-9];

- **0 – 9** – цифры от 0 до 9;
- **«А», «В», «С», «D»** – символы «А», «В», «С», «D»;
- ***** – символ *;
- **#** – символ #;
- **[]** – указание диапазона (через тире), либо перечисление (без пробелов, запятых и прочих символов между цифрами), например:

диапазон **[1-5]** – 1,2,3,4 или 5;

перечисление **[138]** – 1,3 или 8;

диапазон и перечисление **[0-9*#]** – от 0 до 9, а также * и #.

- **{min,max}** или **{N}** – указание количества повторений символа, стоящего перед скобками, диапазона или символов *#. *Min* – минимальное количество повторений, *max* – максимальное, *N* – точное количество повторений.

{,max} – равнозначно {0,max};

{min,} – равнозначно {min,inf.}.

Пример:

5{2,5} – цифру 5 можно набрать от двух до пяти раз.

Равнозначно записи 55|555|5555|55555

- **.** – спецсимвол «точка» указывает на возможность повторения предшествующей перед данным символом цифры, диапазона или символов *# от нуля до бесконечности раз. Равнозначно записи {0,}

Пример:

5x.* – x в данном правиле может либо отсутствовать вообще, либо присутствовать сколько угодно раз. Равнозначно записи 5*|5x*|5xx*|5xxx*|...

- **+** – повторение предшествующей перед символом «+» цифры, диапазона или символов *# от одного до бесконечности раз. Равнозначно записи {1,}.
- **<:>** – модификация номера. Цифры и символы *# до двоеточия заменяются на те, что указаны после двоеточия. Модификация позволяет удалять - **<xx:>**, добавлять - **<:xx>**, либо замещать - **<xx:xx>** цифры и символы.
- **!** – блокировка набора. Указывается в конце правила и определяет, что набор номеров, соответствующих шаблону, будет заблокирован.
- **,** – выдавать сигнал «Ответ станции». При выходе на межгород (в офисных станциях – на город) привычно слышать «КПВ», что можно реализовать вставкой запятой в нужную позицию последовательности цифр.

8, x. – после набора цифры 8 абоненту будет выдан сигнал «Ответ станции»

- **w** – символ паузы для импульсного набора номера, равный 0,5 секунды (поддерживается на FXO-портах). Допускается указывать до 10 символов паузы подряд, что равнозначно паузе 5 секунд, в случае если один символ расценивается как 0,5 секунды. Предназначен для взаимодействия со шлюзом, имеющим FXO-порты и позволяет передать на встречную сторону длительность паузы для набора номера. В случае если взаимодействующая сторона

поддерживает обработку символов *w*, то при приеме запроса, содержащего данные символы, она будет выдерживать паузу (по количеству символов *w*) в линию FXO при наборе номера импульсным методом.

- «S», «T» – короткие (S) и длинные (T) таймеры используются в правилах, содержащих спецсимволы повторения «{min,max}», «.» или «+» и прописываются сразу после них. Определяют, какой таймер будет работать в данном правиле в случае, если по набранному номеру уже можно осуществить маршрутизацию. Если данный таймер не указан, то по умолчанию используется S-таймер. Позволяет заменить S-таймер на L-таймер в отдельно взятом правиле.

Оptionальная часть правила (может быть опущена)

- **host:port** – маршрутизация по IP-адресу. Использование порта актуально только для протокола SIP. В случае если @host:port не указан, вызовы маршрутизируются через SIP-проху либо H.323 gatekeeper.

Пример:

1xxxx@192.168.16.13:5062 – все пятизначные наборы, начинающиеся с 1, маршрутизируются по IP-адресу 192.168.16.13 на порт 5062

- **{pickup:x,xx}** – набор кода группы перехвата. Через запятую можно указать несколько групп перехвата.

Пример:

***8@{pickup:1}** – код *8 используется для первой группы перехвата

- **{local}** – маршрутизация внутри шлюза на локальный IP-адрес. Необходимо использовать при внутренней маршрутизации, когда устройство получает сетевые настройки динамически (по протоколу DHCP).

Дополнительные параметры

Формат: (param1: value1, .., valueN; .. ;paramN: value1, .., valueN)

- *param* – имя параметра, несколько параметров указываются через точку с запятой, все параметры заключаются в общие круглые скобки;
- *value* – значение параметра, несколько значений одного параметра указываются через запятую.

Допустимые параметры и их значения

- *параметр codecs* – определяет список кодеков, которые будут использоваться при совершении исходящего вызова по данному правилу маршрутизации. Может принимать значения: g711a, g711u, g723, g729x, g729b, g726_32.

Пример:

(codecs: g711a, g711u).

Примечание: в данном правиле кодек g729a записывается как g729x;

- *параметр profile* – определяет «профиль маршрутизации», с параметрами которого будет осуществляться вызов (см. раздел 5.1.2.12 Подменю «Профили плана нумерации» («Dialplan profiles»)). Может принимать одно из значений: 1, 2, 3, 4. Пример: (profile: 1).

Таймеры

- **S таймер** – включается, если набор соответствует одному из правил, но возможно, что продолжение набора приведет к соответствию с другим правилом;
- **L таймер** – включается, если шлюз определяет, что, по крайней мере, еще одну цифру необходимо набрать, чтобы соответствовать любому из правил диалплана.

Значения таймеров могут быть назначены как для всего плана маршрутизации, так и для определённого правила. Значения таймеров может быть указано для всех шаблонов в плане маршрутизации, в этом случае значения перечислены до открывающейся круглой скобки.

Если эти значения указаны только в одной из последовательностей, то действуют только для неё.

Пример записи диалплана

```
L208,x.|520001@192.168.16.150:5061|52xxx[02-9]|1xxxx|<53:70>xxxx@192.168.16.13|
26x{,5}|*8@{pickup:1,6,32}|3[0-3]x+|34*{1,3}|35#x{0,}|36x.*|37[0-2]x+T
```

5.1.2.2.6 Звонок особого типа Alert-Info

В подменю «Alert-Info» выполняется настройка звонка особого типа, формируемого по значению из заголовка Alert-Info, принятого в запросе INVITE. Для каждого профиля можно обрабатывать 16 разных значений Alert-Info.

The screenshot shows the 'Alert-Info' configuration page in the TAU-72.IP WEB-конфигуратор. The interface includes a navigation menu at the top with options like 'Сетевые настройки', 'PBX', 'Коммутатор', 'Мониторинг', 'Информация о системе', and 'Сервисные функции'. Below the navigation, there are tabs for 'Профиль 1' through 'Профиль 8'. The 'Alert-Info' tab is active, showing a table with 16 rows for configuring Alert-Info strings and their corresponding rules.

Строка Alert-Info	Правило
1 Bellcore-dr1	1000,4000
2 Bellcore-dr2	1000,3000
3 Bellcore-dr3	1000,2000
4 Bellcore-dr4	1000,1000
5 Bellcore-dr5	700,700,700,3000
6	
7	
8	
9	
10	
11	
12	
13	
14	
15	
16	

Below the table, there is a green warning message: "Строка Alert-Info должна содержать только имя файла, а не полный путь до него. Правило должно содержать не более 6 пар "посылка-пауза", разделенных запятыми или точками с запятой. Длительность каждой посылки и паузы должны быть целыми в диапазоне от 200 до 16000, и кратны 100." At the bottom of the configuration area, there are three buttons: "Отменить изменения", "По умолчанию", and "Применить изменения". A "Сохранить" button is located at the bottom right of the page.

– *Строка Alert-Info (Alert-Info string)* – имя сигнала, передаваемое в заголовке Alert-Info;

Формат заголовка Alert-Info имеет вид: `<http://ipaddr/signal>`,

Где:

- *ipaddr* – IP-адрес устройства, с которого нужно проиграть сигнал (не обрабатывается на TAU);
- *signal* – имя сигнала, на основании которого необходимо сформировать отличную посылку вызова.

- *Правило (Distinctive Ring rule)* – правило формирования отличной посылки вызова. Сигнал посылки вызова – циклический.

Правило состоит не более чем из шести пар значений импульс/пауза, все значения разделяются запятыми. Каждое значение должно быть кратно 100 и находиться в пределах диапазона от 200 до 16000 мс.

Например, запись 700,700,700,3000 означает, что сначала будет выдан импульс 700 мс, затем пауза 700 мс, снова импульс 700 мс, пауза 3 секунды, после чего данная последовательность будет повторяться.

5.1.2.3 Подменю «TCP/IP». Настройка сетевых портов

При нажатии на вкладку «TCP/IP» отобразится меню для настройки диапазона сетевых портов для различных протоколов.



Применение настроек TCP/IP не требует перезагрузки шлюза. При применении данных настроек все текущие вызовы будут завершены.

Сетевые настройки	PBX	Коммутатор	Мониторинг	Информация о системе	Сервисные функции	Выход
Основные функции	Профили SIP/H323	TCP/IP	Абонентские порты	Ограничение вызовов	Услуги ДВО	Группы вызова
			Модификаторы	Акустические сигналы	Профили плана нумерации	FXO группы
						Группы перехвата
						Звонок особого типа

Внимание! Изменение параметров на текущей странице приведет к разъединению всех установленных соединений!

Настройки TCP/IP:	
Диапазон портов TCP для протоколов H.225/H.245	
Минимальный TCP порт:	10000
Максимальный TCP порт:	11920
Диапазон портов UDP для протокола RAS	
Минимальный UDP порт:	12000
Максимальный UDP порт:	13920
Диапазон портов UDP для протокола RTP	
Минимальный UDP порт (при работе по протоколу H.323):	30000
Максимальный UDP порт (при работе по протоколу H.323):	35000
Минимальный UDP порт (при работе по протоколу SIP):	35002
Максимальный UDP порт (при работе по протоколу SIP):	40000
Диапазон портов UDP для перехвата COPM	
Минимальный UDP порт:	50000
Максимальный UDP порт:	50100
Конфигурация Diffserv	
DSCP для пакетов SIP:	27
Другое	
Верификация адреса источника медиа-данных:	<input type="checkbox"/>

После внесения изменений необходимо нажать кнопку «Применить изменения» («Submit Changes»), для отмены всех внесенных изменений – кнопку «Отменить изменения» («Undo All Changes»), для сохранения примененных изменений – кнопку «Сохранить» («Save»).

Настройка TCP/IP (TCP/IP configuration):

- *Диапазон портов TCP для протоколов H.225/H.245 (TCP port range (H.245/H.225))* – диапазон сетевых портов, используемых для работы протоколов стека H.323 – H.245/H.225:
 - *Минимальный TCP порт (TCP port min)* – нижняя граница диапазона TCP-портов;
 - *Максимальный TCP порт (TCP port max)* – верхняя граница диапазона TCP-портов.
- *Диапазон портов UDP для протокола RAS (UDP port range (RAS))* – диапазон сетевых портов, используемых для работы протокола RAS стека H.323 (протокол RAS используется при взаимодействии с гейткипером):

- *Минимальный UDP порт (UDP port min)* – нижняя граница диапазона UDP-портов;
 - *Максимальный UDP порт (UDP port max)* – верхняя граница диапазона UDP-портов.
- *Диапазон портов UDP для протокола RTP (RTP port range (RTP))* – диапазон сетевых портов, используемых для работы протокола переноса речевой информации – RTP:
- *Минимальный UDP порт (при работе по протоколу H.323) (RTP H323 min)* – нижняя граница диапазона RTP портов при работе по протоколу H323;
 - *Максимальный UDP порт (при работе по протоколу H.323) (RTP H323 max)* – верхняя граница диапазона RTP портов при работе по протоколу H323;
 - *Минимальный UDP порт (при работе по протоколу SIP) (RTP SIP min)* – нижняя граница диапазона RTP портов при работе по протоколу SIP;
 - *Максимальный UDP порт (при работе по протоколу SIP) (RTP SIP max)* – верхняя граница диапазона RTP портов при работе по протоколу SIP.
- *Диапазон портов UDP для перехвата COPM (Intercept port range)* – диапазон сетевых портов, используемых для передачи перехваченного трафика – COPMирование:
- *Минимальный UDP порт (Intercept port min)* – нижняя граница диапазона портов, используемых для передачи перехваченного трафика (функция COPMирования);
 - *Максимальный UDP порт (Intercept port max)* – верхняя граница диапазона портов, используемых для передачи перехваченного трафика (функция COPMирования).



Реализация функции COPM основана на рекомендации *rfc3924 Cisco Architecture for Lawful Intercept in IP Networks*. Для осуществления перехвата используются MIB: CISCO-IP-TAP-MIB.my и CISCO-TAP2-MIB.my.

- *Конфигурация Diffserv (Diffserv configuration);*
- *DSCP для пакетов SIP (DSCP for SIP)* – тип сервиса для SIP-пакетов. Битами DSCP являются старшие 6 бит поля Diffserv, передаваемого в заголовке протокола IP, значение параметра записывается в десятичной системе счисления. Используемые значения приведены в таблице ниже.
- *Другое (Other):*
- *Верификация адреса источника медиа-данных (Verify remote media address)* – при установленном флаге контролировать принимаемый медиа трафик, иначе – не контролировать. Для установленного соединения данная функция контролирует принимаемый медиа трафик (речевой трафик, факс T38), в случае если он поступает с хоста либо порта, не указанного при обмене по сигнализации SIP/H.323 – отбрасывает его.



Во избежание конфликтов, порты, используемые под сигнализацией H.225/H.245/RAS и под RTP, не должны пересекаться с портами, используемыми под сигнализацию SIP (по умолчанию порт 5060, а также порты, настроенные в закладках ports и serial groups).

Таблица 8 – Значения поля «тип сервиса» (DSCP):

Значение параметра DSCP	Описание
0 (0x00)	лучшая попытка (Best effort) – значение по умолчанию
8 (0x08)	класс 1;
10 (0x0A)	гарантированное отправление, низкая вероятность сброса (Class1, AF11)
12 (0x0C)	гарантированное отправление, средняя вероятность сброса (Class1, AF12)





14 (0x0E)	гарантированное отправление, высокая вероятность сброса (Class1, AF13)
16 (0x10)	класс 2
18 (0x12)	гарантированное отправление, низкая вероятность сброса (Class2, AF21)
20 (0x14)	гарантированное отправление, средняя вероятность сброса (Class2, AF22)
22 (0x16)	гарантированное отправление, высокая вероятность сброса (Class2, AF23)
24 (0x18)	класс 3
26 (0x1A)	гарантированное отправление, низкая вероятность сброса (Class3, AF31)
28 (0x1C)	гарантированное отправление, средняя вероятность сброса (Class3, AF32)
30 (0x1E)	гарантированное отправление, высокая вероятность сброса (Class3, AF33)
32 (0x20)	класс 4
34 (0x22)	гарантированное отправление, низкая вероятность сброса (Class4, AF41)
36 (0x24)	гарантированное отправление, средняя вероятность сброса (Class4, AF42)
38 (0x26)	гарантированное отправление, высокая вероятность сброса (Class4, AF43)
40 (0x28)	класс 5
46 (0x2E)	ускоренное отправление (Class5, Expedited Forwarding)
IP Precedence:	
0 (0x00)	IPP0 (Routine)
8 (0x08)	IPP1 (Priority)
16 (0x10)	IPP2 (Immediate)
24 (0x18)	IPP3 (Flash)
32 (0x20)	IPP4 (Flash Override)
40 (0x28)	IPP5 (Critical)
48 (0x30)	IPP6 (Internetwork Control)
56 (0x38)	IPP7 (Network Control)

Для отмены всех внесенных изменений нажать кнопку «Отменить изменения» («Undo All Changes»). Для установки параметров по умолчанию нажать кнопку «По умолчанию» («Defaults») (значения, устанавливаемые по умолчанию, приведены на рисунке). Для применения изменений нажать кнопку «Применить изменения» («Submit Changes»).

5.1.2.4 Подменю «Абонентские порты» («Ports»)

В меню «Абонентские порты» («Ports») выполняются настройки абонентских портов устройства.



Возможно использовать до 8 абонентских профилей, в которых можно задать следующие параметры портов: режим *определителя номера (CallerID)*, *длительность импульса Flash*, *усиление/ослабление уровня сигнала*, *приоритет между услугами CFB и CW*, *услугу «Музыка на удержании»*, *режим таксофона*. Каждому порту назначается один из сконфигурированных абонентских профилей в пункте *Абонентский профиль (Subscriber profile)* в закладке «Индивидуальные» («Custom»). По умолчанию для всех портов установлен профиль 1. Окно для настройки абонентских профилей открывается по нажатию вкладки «Абонентские профили» («Subscriber profiles») в закладке «PBX/Абонентские порты» («PBX/Ports»). В случае если для порта необходимо настроить индивидуальное значение какого-либо из приведенных выше параметров, необходимо сконфигурировать их в меню «PBX/Абонентские порты» («PBX/Ports») по кнопке – Изменить  /Общие (Edit  - Common). Для того чтобы использовать индивидуальные настройки, флаг Индивидуальные (Custom) (в закладке «PBX/Абонентские порты» («PBX/Ports») Изменить  /Индивидуальные (Edit  - Custom), либо «PBX/Абонентские порты» («PBX/Ports»)) в конфигурации этого порта необходимо обязательно установить.



Применение настроек портов не требует перезагрузки шлюза. Изменение параметра «Порт SIP» («SIP port») приведет к завершению текущих вызовов. Изменение остальных параметров не разрушает установленных соединений.

Сетевые настройки | **PBX** | Коммутатор | Мониторинг | Информация о системе | Сервисные функции | Выход

Основные функции | Профили SIP/M323 | TCP/IP | **Абонентские порты** | Ограничение вызовов | Услуги ДВО | Группы вызова | Группы перехвата | Звонок особого типа | Модификаторы

Внимание! Изменение параметров на текущей странице приведет к разъединению всех установленных соединений!

1-18 | 19-36 | 37-54 | 55-72 | Абонентские профили

Порт	Телефонный номер	Отображаемое имя абонента	Индивидуальная настройка	Категория	Обработка flash	Абонентский профиль	SIP/M.323 профиль	Включено	Изменить
1	9735400	9735400	<input type="checkbox"/>	Нет	Сопровождено	Профиль 1	Профиль 2	<input type="checkbox"/>	
2			<input type="checkbox"/>	Нет	Сопровождено	Профиль 1	Профиль 1	<input type="checkbox"/>	
3			<input type="checkbox"/>	Нет	Сопровождено	Профиль 1	Профиль 1	<input type="checkbox"/>	
4			<input type="checkbox"/>	Нет	Сопровождено	Профиль 1	Профиль 1	<input type="checkbox"/>	
5			<input type="checkbox"/>	Нет	Сопровождено	Профиль 1	Профиль 1	<input type="checkbox"/>	
6			<input type="checkbox"/>	Нет	Сопровождено	Профиль 1	Профиль 1	<input type="checkbox"/>	
7			<input type="checkbox"/>	Нет	Сопровождено	Профиль 1	Профиль 1	<input type="checkbox"/>	
8			<input type="checkbox"/>	Нет	Сопровождено	Профиль 1	Профиль 1	<input type="checkbox"/>	
9			<input type="checkbox"/>	Нет	Сопровождено	Профиль 1	Профиль 1	<input type="checkbox"/>	
10			<input type="checkbox"/>	Нет	Сопровождено	Профиль 1	Профиль 1	<input type="checkbox"/>	
11			<input type="checkbox"/>	Нет	Сопровождено	Профиль 1	Профиль 1	<input type="checkbox"/>	
12			<input type="checkbox"/>	Нет	Сопровождено	Профиль 1	Профиль 1	<input type="checkbox"/>	
13			<input type="checkbox"/>	Нет	Сопровождено	Профиль 1	Профиль 1	<input type="checkbox"/>	
14			<input type="checkbox"/>	Нет	Сопровождено	Профиль 1	Профиль 1	<input type="checkbox"/>	
15			<input type="checkbox"/>	Нет	Сопровождено	Профиль 1	Профиль 1	<input type="checkbox"/>	
16			<input type="checkbox"/>	Нет	Сопровождено	Профиль 1	Профиль 1	<input type="checkbox"/>	
17			<input type="checkbox"/>	Нет	Сопровождено	Профиль 1	Профиль 1	<input type="checkbox"/>	
18			<input type="checkbox"/>	Нет	Сопровождено	Профиль 1	Профиль 1	<input type="checkbox"/>	

После внесения изменений необходимо нажать кнопку «Применить изменения» («Submit Changes»), для отмены всех внесенных изменений – кнопку «Отменить изменения» («Undo All Changes»), для сохранения примененных изменений – кнопку «Сохранить» («Save»).

Настройки портов

- *Порт (Port)* – номер порта;
- *Телефонный номер (Phone)* – абонентский номер;
- *Отображаемое имя абонента (Display name)* – имя абонента;
- *Индивидуальная настройка (Custom)* – при установленном флаге использовать общие настройки, заданные для данного порта (настраиваются при нажатии на кнопку «Edit»), иначе – использовать настройки из заданного абонентского профиля (настраиваются при выборе вкладки «Subscriber profiles»);
- *Категория (Category)* – выбор категории абонента (src-rus), off – не использовать категорию абонента. При использовании настройки категория передается в поле from, вместо sip uri используется tel uri;
- *Обработка flash (Process flash)* – режим использования функции flash (короткий отбой). Описание параметра приведено ниже;
- *Абонентский профиль (Subscriber profiles)* – номер абонентского профиля, параметры которого будут использоваться для данного порта (параметры абонентских профилей настраиваются во вкладке «PBX/Ports/Subscriber profiles»);

- SIP/H.323 профиль (SIP/H323 profile) – номер профиля SIP/H323, который будет использоваться для данного порта;
- Выключен (Disabled) – при установленном флаге порт выключен, иначе – включен. Для выключения портов из обслуживания необходимо установить флаги напротив портов, которые необходимо отключить и нажать кнопку «Применить изменения» («Submit Changes»);
- Изменить (Edit)  – кнопка, используемая для входа в режим редактирования параметров порта;
- Автоматическая нумерация (Auto numeration) – автоматическая нумерация портов.

Настройки абонентских профилей

Конфигурацию абонентских профилей можно настроить во вкладке «Абонентские профили» («Subscriber profiles»):

Сетевые настройки	PBX	Коммутатор	Мониторинг	Информация о системе	Сервисные функции	Выход
Основные функции	Профили SIP/H323	TCP/IP	Абонентские порты	Ограничение вызовов	Услуги ДВО	Группы вызова
				Модификаторы	Акустические сигналы	Профили плана нумерации
Внимание! Изменение параметров на текущей странице приведет к разъединению всех установленных соединений!						
1-8	9-16	17-24	25-32	Абонентские профили		
Профиль 1	Профиль 2	Профиль 3	Профиль 4	Профиль 5	Профиль 6	Профиль 7
				Профиль 8		

Профиль 1	
Определитель номера (АОН):	fsk_v23 ▾
Не определять время вызова:	<input type="checkbox"/>
Не определять номер вызывающего:	<input type="checkbox"/>
Не определять имя вызывающего:	<input type="checkbox"/>
Отображение информации о принимающем аккаунте:	<input type="checkbox"/>
Минимальная длительность Flash (мс):	200
Максимальная длительность Flash (мс):	600
Усиление/ослабление сигнала на приеме (0.1 дБ):	-70
Усиление/ослабление сигнала на передачу (0.1 дБ):	0
Категория ОКС7 (SIP-T):	10
Категория:	Нет ▾
Модификатор:	Нет ▾
Приоритет услуги "переадресация вызова по занятости" перед услугой "ожидание вызова":	<input type="checkbox"/>
"Музыка на удержании":	<input checked="" type="checkbox"/>
Окончание набора по решетке:	<input checked="" type="checkbox"/>
Таксофон:	Нет ▾
CPC:	<input checked="" type="checkbox"/>
Длительность CPC (мс):	600
DSCP для пакетов RTP:	46
Автоматическое усиление на приеме:	<input type="checkbox"/>
Уровень подстройки приема (дБ):	-25 ▾
Автоматическое усиление на передаче:	<input type="checkbox"/>
Уровень подстройки передачи (дБ):	-25 ▾

Профиль 1 (Profile 1)

- Определитель номера (АОН) (CallerID) – в ниспадающем списке данного поля выберите режим определения номера вызывающего абонента (Caller ID). Для работы Caller ID необходимо, чтобы телефонный аппарат абонента поддерживал установленный метод:
 - Нет (Off) – определение номера вызывающего абонента выключено;
 - Aon_rus – определение номера вызывающего абонента методом «Российский АОН». Выдача

номера осуществляется после снятия аппаратом абонента трубки по запросу от него частотой 500 Гц;

- *Dtmf* – определение номера вызывающего абонента методом DTMF. Выдача номера осуществляется между первым и вторым звонком на линии двухчастотными DTMF посылками;
- *Fsk_bell202, Fsk_v23* – определение номера и имени вызывающего абонента методом FSK (по стандарту bell202, или ITU-T V.23). Выдача номера осуществляется между первым и вторым звонком на линии потоком данных с частотной модуляцией;



Для возможности приема информации АОН подключенный телефонный аппарат должен поддерживать определение номера вызывающего абонента выбранным методом.



В режимах *Fsk_bell202, Fsk_v23*, информация АОН передается в MDMF формате: время/дата, номер и имя абонента.

- *Не определять время вызова (Hide date)* – при установленном флаге в режимах *Fsk_bell202, Fsk_v23* информация АОН будет передаваться без времени и даты;
- *Не определять номер вызывающего (Hide phone)* – при установленном флаге в режимах *Fsk_bell202, Fsk_v23* информация АОН будет передаваться без номера абонента;
- *Не определять имя вызывающего (Hide name)* – при установленном флаге в режимах *Fsk_bell202, Fsk_v23* информация АОН будет передаваться без имени абонента;
- *Отображение информации о принимающем аккаунте (Display Called Party Information)* – при установленном флаге при поступлении входящего вызова информация об имени и номере вызываемого/подключенного абонента будет передаваться в заголовке Remote-Party-ID протокола SIP;
- *Минимальная длительность Flash (мс) (Min Flashtime(ms))* – нижняя граница длительности импульса Flash (мс);
- *Максимальная длительность Flash (мс) (Max Flashtime(ms))* – верхняя граница длительности импульса Flash (мс);

Для корректной работы кнопки flash на телефонном аппарате абонента необходимо, чтобы настроенное на нем значение длительности посылки flash попадало в диапазон (Min Flashtime – Max Flashtime). Обратите внимание, что при маленьких значениях (70-120 мс) нижней границы возможны ситуации, когда в импульсном режиме работы телефонного аппарата цифры набора номера будут восприниматься как посылка flash. А при значениях верхней границы, меньших длительности посылки flash, настроенной на телефонном аппарате, нажатие на кнопку flash будет приводить к отбою.



В случае если при нажатии на кнопку Flash ничего не происходит (не слышен сигнал «Ответ станции», сигнализирующий о том, что выполняется услуга Hold) либо происходит отбой абонента, то, скорее всего, настроенные параметры Flash для данного порта не соответствуют импульсу Flash, формируемому телефонным аппаратом, либо обработка Flash шлюзом (Attendant CT, unattendant CT) не используется. Если настроен режим передачи импульса *Flash – Transmit flash*, то отсутствие реакции на нажатие кнопки может также свидетельствовать о том, что встречный шлюз не обрабатывает Flash, принятый с IP-сети.

- *Усиление/ослабление сигнала на приеме (0.1 дБ) (Gain receive (0.1 dB))* – громкость на прием голоса, усиление/ослабление уровня сигнала, принятого от взаимодействующего шлюза, и выдаваемого в динамик телефонного аппарата, подключенного к шлюзу TAU-72.IP/TAU-36.IP;
- *Усиление/ослабление сигнала на передачу (0.1 дБ) (Gain transmit (0.1 dB))* – громкость на передачу голоса, усиление/ослабление уровня сигнала, принятого с микрофона телефонного аппарата, подключенного к шлюзу TAU-72.IP/TAU-36.IP и передаваемого на взаимодействующий шлюз);
- *Категория ОКС7 (SIP-T) (SS7 category (SIP-T))* – категория ОКС-7, передается в инкапсулированном в SIP-T сообщении протокола ОКС-7. Данная категория соответствует категории АОН согласно таблице:

Категория АОН	Категория ОКС-7
1	10
2	225
3	228
4	11
5	226
6	15
7	227
8	12
9	229
10	224

- *Категория (Category)* – выбор категории абонента (src-rus), off – не использовать категорию абонента. При использовании настройки категория передается в поле from, вместо sip uri используется tel uri;
- *Модификатор (Modifier)* – номер таблицы модификаторов, используемой для данного порта;
- *Приоритет услуги «переадресация вызова по занятости» перед услугой «ожидание вызова» (CFB has priority over CW)* – определяет приоритет между услугами «Переадресация по занятости» (CFB) и «Ожидание вызова» CW. При установленном флаге услуга CFB приоритетнее чем CW, иначе – наоборот;
- *«Музыка на удержании» (Play music on hold)* – использовать услугу «Музыка на удержании». При выполнении услуги Hold данным портом встречному абоненту будет проигрываться записанный в шлюз файл с музыкой. При снятом флаге либо отсутствии загруженного файла с музыкой встречному абоненту будет проигрываться акустический сигнал «удержание». Загрузка файла с музыкой осуществляется в меню «Service/МОН»;
- *Окончание набора по решетке (Stop dial at #)* – при установленном флаге использовать кнопку '#' на телефоне для завершения набора номера, иначе '#', набранная с телефонного аппарата, распознается как DTMF-символ. При использовании кнопки '#' для завершения набора номера вызов осуществляется без ожидания таймаута набора следующей цифры;
- *Таксофон (Taxophone)* – работа порта в режиме таксофона:
 - *Нет (off)* – порт работает в обычном режиме;
 - *Переполюсовка (polarity)* – режим таксофона с переполюсовкой. Осуществляется переполюсовка полярности питания в линии при ответе абонента и возврат полярности при отбое;
 - *12kHz* – режим таксофона без переполюсовки. Генерация тарифных импульсов частотой 12 кГц;
 - *16kHz* – режим таксофона без переполюсовки. Генерация тарифных импульсов частотой 16 кГц.

- *CPC* – при установленном флаге использовать кратковременный разрыв абонентского шлейфа при отбое со стороны взаимодействующего абонента;
- *Длительность CPC (мс) (CPC time(ms))* – длительность кратковременного разрыва абонентского шлейфа;

- *DSCP для пакетов RTP (DSCP for RTP)* – тип сервиса для RTP-пакетов. Битами DSCP являются старшие 6 бит поля Diffserv, передаваемого в заголовке протокола IP, значение параметра записывается в десятичной системе счисления. Используемые значения приведены в таблице 8.
- *Автоматическое усиление на приеме (Rx AGC)* – если флаг установлен, то принимаемый сигнал будет усилен до заданного уровня (максимальное усиление сигнала +/- 15дБ), иначе – усиление производиться не будет;
- *Уровень подстройки приема (Rx AGC level)* – определяет значение уровня, до которого будет усиливаться аналоговый сигнал при приеме (допустимы значения -25, -22, -19, -16, -13, -10, -7, -4, -1 дБ);
- *Автоматическое усиление на передаче (Tx AGC)* – если флаг установлен, то передаваемый сигнал будет усилен до заданного уровня (максимальное усиление сигнала +/- 15дБ), иначе – усиление производиться не будет;
- *Уровень подстройки передачи (Tx AGC level)* – определяет значение уровня, до которого будет усиливаться аналоговый сигнал при передаче (допустимы значения -25, -22, -19, -16, -13, -10, -7, -4, -1 дБ).

Нажать кнопку «Применить» («Apply») для применения настроек. Нажать кнопку «Отменить» («Cancel») для выхода из подменю. Нажать кнопку «По умолчанию» («Default») для сброса настроек в значение по умолчанию.

Автономумерация

При нажатии на кнопку «Автоматическая нумерация» («Auto numeration») в окне «Ports conf.» появится следующее меню:

Авто нумерация			
Префикс:			
Начальный номер:			
Суффикс:			
Порт 1	9735400	Порт 2	Порт 3
Порт 5		Порт 6	Порт 7
Порт 9		Порт 10	Порт 11
Порт 13		Порт 14	Порт 15
Порт 17		Порт 18	Порт 19
Порт 21		Порт 22	Порт 23
Порт 25		Порт 26	Порт 27
Порт 29		Порт 30	Порт 31
Порт 33		Порт 34	Порт 35
Порт 37		Порт 38	Порт 39
Порт 41		Порт 42	Порт 43
Порт 45		Порт 46	Порт 47
Порт 49		Порт 50	Порт 51
Порт 53		Порт 54	Порт 55
Порт 57		Порт 58	Порт 59
Порт 61		Порт 62	Порт 63
Порт 65		Порт 66	Порт 67
Порт 69		Порт 70	Порт 71
		Порт 71	Порт 72

В открывшемся окне можно осуществлять нумерацию по маске: в поле «First number» следует ввести номер XXXX для первого порта. Все остальные будут пронумерованы так:

$$XXXX + 1 \times N,$$

где:

N – номер порта,

Prefix и **postfix** – неизменяемые части, добавляемые в начало и конец номера.

После введения номера нажать кнопку «Start», нумерация будет произведена.

Для возврата в меню «Ports conf.» нажать кнопку «Back».

Настройки порта

Для редактирования параметров уже существующего порта следует нажать кнопку  в соответствующей строке.

Закладка «**Индивидуальные**» («**Custom**») – пользовательские настройки порта:

Индивидуальные	
Общие Переадресация ДВО Группы вызова Группы перехвата	
Порт 1	
Телефонный номер:	700400
Отображаемое имя абонента:	156
Использовать альтернативный номер:	<input type="checkbox"/>
Альтернативный номер:	346356236
Использовать альтернативный номер в поле contact (только для участников групп серийного искания):	<input type="checkbox"/>
Имя для аутентификации/авторизации:	156
Пароль для аутентификации/авторизации:	*****
Индивидуальная настройка:	<input type="checkbox"/>
Абонентский профиль:	Профиль 1 ▾
SIP/Н.323 профиль:	Профиль 1 ▾
Горячая линия:	<input type="checkbox"/>
Таймаут горячей линии:	1
Горячий номер:	700401
АнтиАОН:	Выключен ▾
Не беспокоить:	<input type="checkbox"/>
Выключен:	<input checked="" type="checkbox"/>
SIP порт:	<input type="text"/>
Обработка flash:	Локально ▾
Ожидание вызова:	<input checked="" type="checkbox"/>
MWI:	<input checked="" type="checkbox"/>
Модем:	<input type="checkbox"/>
Разъединение без сигнала:	<input type="checkbox"/>
<input type="button" value="Применить"/> <input type="button" value="Отменить"/> <input type="button" value="По умолчанию"/>	

- *Телефонный номер (Phone)* – абонентский номер;
- *Имя абонента (User name)* – имя абонента;
- *Использовать альтернативный номер (Use alternative number)* – при установленном флаге использовать альтернативный номер, иначе – не использовать. Может использоваться при работе шлюза в качестве УПАТС для назначения одного абонентского номера нескольким телефонным линиям;
- *Альтернативный номер (Alternative number)* – альтернативный абонентский номер. Данный номер будет являться альтернативным АОН-ом абонента и отображаться на определителе номера вызываемого абонента (передается в URI поля from при работе по протоколу SIP);
- *Использовать альтернативный номер в поле contact (только для участников групп серийного искания) (Use alternative number as contact (only for serial groups members))* – использовать альтернативный номер в качестве контакта абонента (передается в заголовке «contact» по протоколу SIP). Данная настройка используется только для портов, находящихся в группе вызова. При включении данной опции регистрация порта отключается;

- *Имя для аутентификации/авторизации (Authentication name)* – имя пользователя для аутентификации. Используется при работе по протоколу SIP, когда в меню «PBX/SIP-H323 Profiles/Profile n/SIP Custom» выбран режим отдельной аутентификации (Authentication – user defined);
- *Пароль для аутентификации/авторизации (Authentication password)* – пароль для аутентификации. Используется при работе по протоколу SIP, когда в меню «PBX/SIP-H323 Profiles/Profile n/SIP Custom» выбран режим отдельной аутентификации (Authentication – user defined);
- *Индивидуальная настройка (Custom settings)* – при установленном флаге использовать общие настройки, заданные для данного порта (настраиваются при нажатии на кнопку «Edit »), иначе – использовать настройки из заданного абонентского профиля в пункте *Subscriber profiles*. При установленном флаге выбор абонентского профиля для данного порта будет недоступен;
- *Абонентский профиль (Subscriber profiles)* – номер абонентского профиля, параметры которого будут использоваться для данного порта (параметры абонентских профилей настраиваются во вкладке «PBX/Абонентские порты/Абонентские профили» («PBX/Ports/Subscriber profiles»));
- *SIP/H.323 профиль (SIP/H323 profile)* – номер профиля SIP/H323, который будет использоваться для данного порта;
- *Горячая линия (Hot line)* – при установленном флаге включена услуга «горячая/теплая линия». Услуга позволяет автоматически установить исходящее соединение без набора номера сразу после подъема трубки – «горячая линия», либо с задержкой «теплая линия». Услуга выполняется в направлении из аналоговой телефонной линии в VoIP;



Данная настройка не работает, если на устройстве включен «режим IMS» – параметр «Включить IMS» («Enable IMS») в настройках SIP профиля.

- *Таймаут горячей линии (Hot timeout)* – таймаут задержки в секундах перед автоматическим набором номера при использовании услуги «теплая линия»;
- *Горячий номер (Hot number)* – номер, на который осуществляется вызов при использовании услуги «горячая/теплая линия»;
- *АнтиАОН (CLIR)* – услуга – «запрет предоставления номера абонента» – при установленном значении SIP:from номер абонента будет скрыт только в поле from, при установленном значении SIP:from и SIP:contact номер абонента будет скрыт как в поле from так и в поле contact. При работе по протоколу H.323 номер будет скрыт при любом из установленных значений SIP:from, либо SIP:from и SIP:contact;
- *Не беспокоить (DND)* – при установленном флаге включена услуга – «не беспокоить» (временный запрет входящих вызовов);
- *Выключен (Disabled)* – при установленном флаге порт выключен;
- *SIP порт (SIP port)* – локальный UDP-порт, используемый при работе порта по протоколу SIP.
- *Обработка flash (Process flash)* – режим использования функции flash (короткий отбой). По нажатию абонентом на телефонном аппарате кнопки flash, при условии попадания длительности послышки в диапазон (Min Flashtime – Max Flashtime), возможно несколько вариантов реакции шлюза:
 - *Транслировать flash (Transmit flash)* – передача flash в канал способом, описанным в конфигурации кодеков (*Codecs conf.*) в пункте *Flash Transfer.*). В этом случае послышку flash обрабатывает взаимодействующий шлюз;
 - *Сопровождается (Attended calltransfer)* – на порту включена услуга «Передача вызова» с ожиданием ответа абонента, к которому переводится вызов. В этом случае послышка flash обрабатывается локально шлюзом;

- *Несопровождается (Unattended calltransfer)* – на порту включена услуга «Передача вызова» без ожидания ответа абонента, к которому переводится вызов. В этом случае посылка flash обрабатывается локально шлюзом, и передача вызова осуществляется по окончании набора номера абонентом;
- *Не детектировать (No detect flash)* – игнорировать (не детектировать) короткий отбой flash, принятый от абонента;
- Локально (Local CT) – передача вызова на порты внутри устройства осуществляется без передачи запроса REFER на взаимодействующий шлюз;
- Слепой перевод (Blind attended transfer) – позволяет совершить услугу «Передача вызова» как с ожиданием ответа абонента (аналогично режиму "Сопровождается"), к которому переводится вызов, так и до его ответа ("Слепой перевод"). При выполнении "Передачи вызова" до ответа, шлюз отбивает вызываемого абонента, а абоненту на удержании отправляет адрес абонента, к которому нужно осуществить "Передачу вызова". В данном режиме посылка flash обрабатывается локально шлюзом.



Правила пользования услугой «Calltransfer» («Передача вызова») описаны в разделе 7.1 Услуга «Перевод вызова» («Calltransfer»).



Данная настройка не работает, если на устройстве включен «режим IMS» – параметр «Включить IMS» («Enable IMS») в настройках SIP профиля.

- *Ожидание вызова (Call waiting)* – при установленном флаге включена услуга «Ожидание вызова» (услуга доступна в режиме использования функции flash – call transfer);



Данная настройка не работает, если на устройстве включен «режим IMS» – параметр «Включить IMS» («Enable IMS») в настройках SIP профиля.

- *MWI* – при установленном флаге включена услуга «Уведомление о голосовом сообщении». При включенной услуге при наличии у пользователя неприслушанных сообщений в течение нескольких секунд после подъема трубки в трубку будет выдаваться прерывистый сигнал «Ответ станции», затем сигнал станет постоянным. Ящик с голосовыми сообщениями организуется средствами программного коммутатора (Softswitch), TAU воспроизводит только уведомление;
- *Модем (Modem)* – включает режим модема для порта. В данном режиме все соединения, устанавливаемые с данного порта, осуществляются с выключенным эхокомпенсатором;
- *Разъединение без сигнала (Disconnect without signal)* – при установленном флаге в трубку телефонного аппарата, подключенного к порту, не будет выдаваться сигнал “Занято” (после разъединения вызова на встречной стороне либо при неуспешном вызове), вместо него в трубке будет тишина.

Закладка «**Общие**» («**Common**») – общие настройки порта:

Порт 1	
Определитель номера (АОН):	Нет <input type="button" value="v"/>
Не определять время вызова:	<input type="checkbox"/>
Не определять номер вызывающего:	<input type="checkbox"/>
Не определять имя вызывающего:	<input type="checkbox"/>
Отображение информации о принимающем аккаунте:	<input type="checkbox"/>
Минимальная длительность Flash (мс):	200
Максимальная длительность Flash (мс):	600
Усиление/ослабление сигнала на приеме (0.1 дБ):	-70
Усиление/ослабление сигнала на передачу (0.1 дБ):	0
Категория ОКС7 (SIP-T):	10
Категория:	Нет <input type="button" value="v"/>
Модификатор:	Нет <input type="button" value="v"/>
Приоритет услуги "переадресация вызова по занятости" перед услугой "ожидание вызова":	<input type="checkbox"/>
"Музыка на удержании":	<input type="checkbox"/>
Окончание набора по решетке:	<input type="checkbox"/>
Таксофон:	Нет <input type="button" value="v"/>
СРС:	<input type="checkbox"/>
Длительность СРС (мс):	200
DSCP для пакетов RTP:	46
Автоматическое усиление на приеме:	<input checked="" type="checkbox"/>
Уровень подстройки приема (дБ):	-1 <input type="button" value="v"/>
Автоматическое усиление на передаче:	<input checked="" type="checkbox"/>
Уровень подстройки передачи (дБ):	-1 <input type="button" value="v"/>

Описание полей аналогично полям закладки «**РВХ/Абонентские порты/Абонентские профили**» («**PBX/Ports/Subscriber profiles**») и приведено выше, в разделе 5.1.2.4 Подменю «Абонентские порты» («Ports»).



Символ восклицательный знак означает, что параметры в данной вкладке используются параметры из абонентского профиля!

При помощи кнопки «**По умолчанию**» («**Defaults**») можно установить параметры по умолчанию:

Min Flashtime – 200 ms;

Max Flashtime – 600 ms;

*Gain receive – -70 *0.1 dB;*

*Gain transmit – 0 *0.1 dB.*

Закладка «**Переадресация**» («**Call forward**») – настройки для услуги переадресации:

Порт 1	
Переадресация вызова по занятости: <input type="checkbox"/>	
Переадресация вызова по неответу: <input type="checkbox"/>	
Безусловная переадресация вызова: <input type="checkbox"/>	
Переадресация вызова по недоступности: <input type="checkbox"/>	
Таймаут ожидания ответа абонента:	0

– *Переадресация вызова по занятости (CF Busy)* – при установленном флаге включена услуга CFB – переадресация вызова при занятости абонента;

- *Переадресация вызова по неответу (CF No reply)* – при установленном флаге включена услуга CFNR – переадресация вызова при неответе абонента;
- *Безусловная переадресация вызова (CF Unconditional)* – при установленном флаге включена услуга CFU – безусловная переадресация вызова;
- *Переадресация вызова по недоступности (CF Out Of Service)* – при установленном флаге включена услуга CFOOS – переадресация по недоступности абонента;



Для каждой услуги номер, на который осуществляется переадресация вызова, указывается в крайнем правом поле строки.



Услуга переадресации не работает для портов, включенных в группы вызова.

- *Таймаут ожидания ответа абонента (CFNR timeout)* – таймаут ожидания ответа абонента (в секундах) для услуги переадресация вызова при неответе абонента.



При выполнении любой из услуг переадресации в ответном сообщении протокола SIP (302 Moved Temporarily) будет передан параметр Diversion, в котором будет указана причина переадресации.

Закладка **«ДВО» («Suppl. Service»)** – предназначена для включения/отключения дополнительных видов обслуживания. Описание работы ДВО приведено в разделе 5.1.2.6 Подменю «Услуги ДВО» («Suppl. Service Codes»).

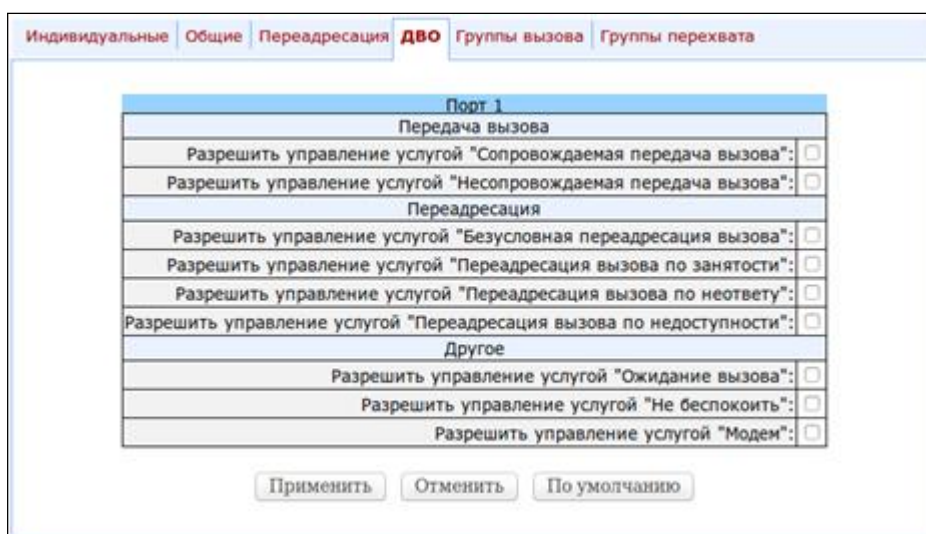

Порт 1	
Передача вызова	
Разрешить управление услугой "Сопровождаемая передача вызова":	<input type="checkbox"/>
Разрешить управление услугой "Несопровождаемая передача вызова":	<input type="checkbox"/>
Переадресация	
Разрешить управление услугой "Безусловная переадресация вызова":	<input type="checkbox"/>
Разрешить управление услугой "Переадресация вызова по занятости":	<input type="checkbox"/>
Разрешить управление услугой "Переадресация вызова по неответу":	<input type="checkbox"/>
Разрешить управление услугой "Переадресация вызова по недоступности":	<input type="checkbox"/>
Другое	
Разрешить управление услугой "Ожидание вызова":	<input type="checkbox"/>
Разрешить управление услугой "Не беспокоить":	<input type="checkbox"/>
Разрешить управление услугой "Модем":	<input type="checkbox"/>

Применить Отменить По умолчанию

Закладка **«Группы вызова» («Groups»)** – предназначена для включения/исключения портов в/из серийных групп. Описание работы групп серийного искания приведено в разделе 5.1.2.7 Подменю «Группы вызов» («Serial groups»).

В закладке **«Группы вызова» («Groups»)** отображен список сконфигурированных серийных групп. Добавление порта в группу осуществляется путем установки флага напротив соответствующей группы, исключение из группы – путем снятия флага:

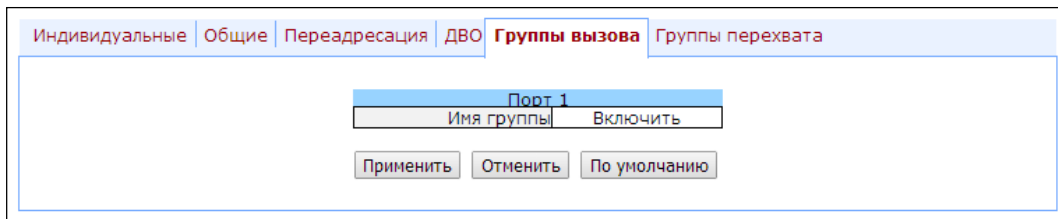

Закладка «**Группы перехвата**» («**PickUp**») – предназначена для включения/исключения портов в/из групп перехвата. Описание работы групп перехвата приведено в разделе 5.1.2.8 Подменю «Группы перехвата» («PickUp groups»).

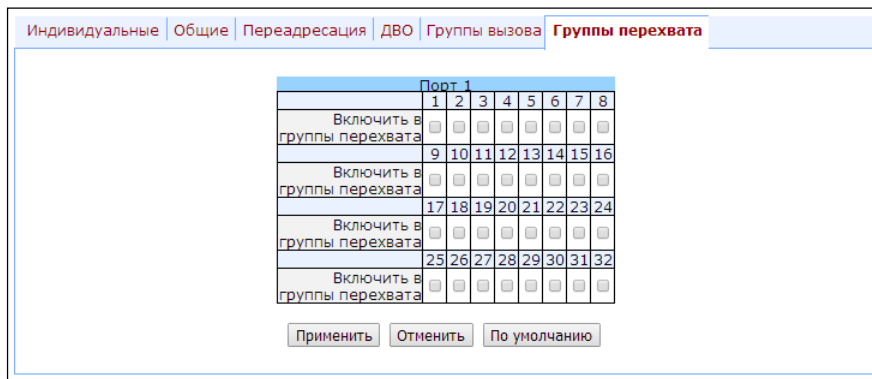

Порт 1		1	2	3	4	5	6	7	8
Включить в группы перехвата		<input type="checkbox"/>	<input type="checkbox"/>	<input type="checkbox"/>	<input type="checkbox"/>	<input type="checkbox"/>	<input type="checkbox"/>	<input type="checkbox"/>	<input type="checkbox"/>
Включить в группы перехвата		<input type="checkbox"/>	<input type="checkbox"/>	<input type="checkbox"/>	<input type="checkbox"/>	<input type="checkbox"/>	<input type="checkbox"/>	<input type="checkbox"/>	<input type="checkbox"/>
Включить в группы перехвата		<input type="checkbox"/>	<input type="checkbox"/>	<input type="checkbox"/>	<input type="checkbox"/>	<input type="checkbox"/>	<input type="checkbox"/>	<input type="checkbox"/>	<input type="checkbox"/>
Включить в группы перехвата		<input type="checkbox"/>	<input type="checkbox"/>	<input type="checkbox"/>	<input type="checkbox"/>	<input type="checkbox"/>	<input type="checkbox"/>	<input type="checkbox"/>	<input type="checkbox"/>

- *Включить в группы перехвата (Membership in PickUp groups)* – определяет группы перехвата, в которые входит данный порт. Абонентский порт, принадлежащий группе, может перехватить вызов, поступивший на любой другой порт данной группы.

Нажать кнопку «*Применить*» («*Apply*») для применения настроек. Нажать кнопку «*По умолчанию*» («*Defaults*») для сброса настроек в значение по умолчанию.

5.1.2.5 Подменю «Ограничение вызовов» («Call limits»)

В подменю «*Ограничение вызовов*» («*Call limits*») выполняются настройки для ограничения количества одновременных вызовов с взаимодействующим хостом.

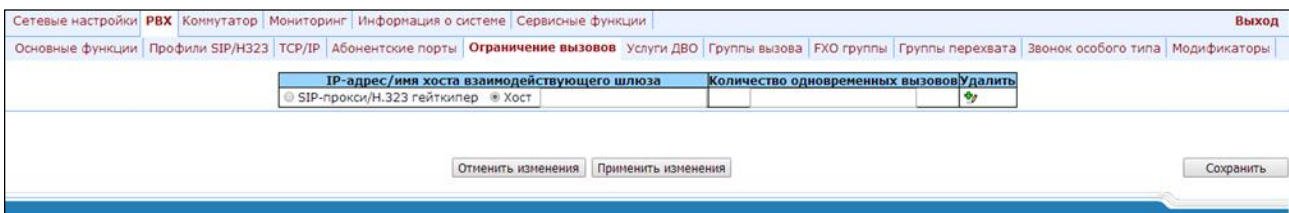

- *IP-адрес/имя хоста взаимодействующего шлюза (Host of neighbour gateway)* – адрес хоста взаимодействующего шлюза. Для ограничения вызовов через SIP-прокси или H323 Gatekeeper необходимо установить флаг **SIP-прокси/Н.323 гейткипер (proxy/gk)** (устанавливается суммарное ограничение вызовов через все Проxy из всех профилей), для ввода адреса хоста – **Хост (host)**;
- *Количество одновременных вызовов (Simultaneous calls count)* – максимальное количество одновременных (входящих и исходящих) вызовов.

Для добавления/применения нового ограничения необходимо ввести данные в строке с иконкой , после чего нажать кнопку «*Применить изменения*» («*Submit Changes*»). Для удаления записи установите флаг «*Удалить*» («*Delete*») в соответствующей строке и нажмите кнопку «*Применить изменения*» («*Submit Changes*»).

Для отмены всех внесенных изменений нажать кнопку «Отменить изменения» («Undo All Changes»). Для сохранения настроек в постоянную память устройства нажмите кнопку «Сохранить» («Save»).

5.1.2.6 Подменю «Услуги ДВО» («Suppl. Service Codes»)

Подменю настройки кодов доступа к услугам ДВО. Услугами ДВО обеспечивается каждый абонент, но для пользования конкретной услугой необходимо ее подключение у оператора. Оператор может создать план обслуживания из нескольких функций ДВО, для этого в разделе 5.1.2.4 Подменю «Абонентские порты» («Ports») во вкладке **ДВО (Suppl. Service)** устанавливаются флаги напротив требуемых функций ДВО.

Абонент может управлять состоянием услуг со своего телефонного аппарата. Доступны следующие функции:

- активация услуги – активация и введение дополнительных данных;
- проверка услуги;
- отмена услуги – выключение услуги.

После ввода кода активации или отмены услуги абонент может услышать либо сигнал «Подтверждение» (3 коротких сигнала), либо сигнал «Занято» (периодичный сигнал с длительностью сигнал/пауза – 0.35/0.35с). Сигнал «Подтверждение» говорит о том, что услуга успешно активирована или отменена, сигнал «Занято» – о том, что абоненту не подключена данная услуга.

После ввода кода проверки услуги абонент может услышать либо сигнал «Ответ станции» (непрерывный сигнал), либо сигнал «Занято». Сигнал «Ответ станции» говорит о том, что услуга включена и активирована у абонента, сигнал «Занято» – о том, что-либо услуга выключена, либо абоненту не подключена данная услуга.



Настройка кодов ДВО:					
Услуга	Код	Активация	Деактивация	Опция	Проверка
Передача вызова					
Передача вызова сопровождаемая:	98	*98#	#98#		*#98#
Передача вызова несопровождаемая:	97	*97#	#97#		*#97#
Переадресация вызова					
Безусловная переадресация вызова:	21	*21#	#21#	*21*option#	*#21#
Переадресация вызова по занятости:	22	*22#	#22#	*22*option#	*#22#
Переадресация вызова по неответу:	61	*61#	#61#	*61*option#	*#61#
Переадресация вызова по недоступности:	62	*62#	#62#	*62*option#	*#62#
Другое					
Ожидание вызова:	43	*43#	#43#		*#43#
Не беспокоить:	26	*26#	#26#		*#26#
Модем (Эхокомпенсатор):	99	*99#	#99#		*#99#

Настройка кодов ДВО (Supplementary Service Codes configuration):

- *Услуга (Service)* – тип ДВО:
 - *Передача вызова сопровождаемая (Call transfer attended)* – услуга «Передача вызова» с ожиданием ответа абонента, к которому переводится вызов;
 - *Передача вызова несопровождаемая (Call transfer unattended)* – услуга «Передача вызова» без ожидания ответа абонента, к которому переводится вызов;
 - *Безусловная переадресация вызова (Call forward unconditional)* – услуга «Безусловная

- переадресация»;
 - *Переадресация вызова по занятости (Call forward on busy)* – услуга «Переадресация по занятости»;
 - *Переадресация вызова по неответу (Call forward on no answer)* – услуга «Переадресация по неответу»;
 - *Переадресация вызова по недоступности (Call forward on out of service)* – услуга «Переадресация при недоступности абонента»;
 - *Ожидание вызова (Call waiting)* – услуга «Ожидание вызова»;
 - *Не беспокоить (Do not disturb)* – услуга «Не беспокоить»;
 - *Модем (Эхокомпенсатор) (Modem (Echocanceller))* – услуга «Модем», позволяет выключить эхокомпенсатор для абонентского порта;
- *Код (Code)* – код ДВО;
 - *Активация (Activate)* – активация услуги;
 - *Деактивация (Deactivate)* – отмена услуги;
 - *Опция (Option)* – код доступа, используемый для конфигурирования параметров услуги, для услуг переадресации – номер, на который будет осуществлена переадресация вызова;
 - *Проверка (Control)* – проверка услуги.

Для отмены всех внесенных изменений нажать кнопку «Отменить изменения» («Undo All Changes»). Для установки значений по умолчанию нажать кнопку «По умолчанию» («Defaults»). Для применения изменений нажать кнопку «Применить изменения» («Submit Changes»). Для сохранения настроек в постоянную память устройства нажать кнопку «Сохранить» («Save»).

5.1.2.7 Подменю «Группы вызов» («Serial groups»)

Подменю «Группы вызов» («Serial groups») служит для администрирования групп вызова. Всего может быть сконфигурировано 32 группы вызова.

После внесения изменений необходимо нажать кнопку «Применить изменения» («Submit Changes»), для отмены всех внесенных изменений – кнопку «Отменить изменения» («Undo All Changes»), для сохранения примененных изменений – кнопку «Сохранить» («Save»).



Применение настроек групп вызова не требует перезагрузки шлюза. Изменение параметра SIP port приведет к завершению текущих вызовов. Изменение остальных параметров разрушает соединения, установленные на данную группу.

Сетевые настройки | **PBX** | Коммутатор | Мониторинг | Информация о системе | Сервисные функции | **Выход**

Основные функции | Профили SIP/Н.323 | TCP/IP | Абонентские порты | Ограничение вызовов | Услуги ДВО | **Группы вызова** | FXO группы | Группы перехвата | Звонок особого типа | Модификаторы | Акустические сигналы | Профили плана нумерации

Внимание! Изменение параметра "SIP порт" приведет к разъединению всех установленных соединений!

№	Имя группы	Телефонный номер	Таймаут	Тип	Режим очереди	SIP порт	SIP/Н.323 профиль	В работе	Изменить	Удалить
1	200399	200399	5	Групповой	Без очереди		Профиль 1	<input type="checkbox"/>		
2	290399	290399	5	Групповой	Без очереди		Профиль 2	<input type="checkbox"/>		

Отменить изменения | Новая группа | Применить изменения | Сохранить

Группы вызова предназначены для осуществления функций центра обработки вызовов. Шлюзом поддерживается 3 режима работы групп вызова: групповой, задержанный групповой и поисковый.

В групповом режиме вызов поступает на все свободные порты группы одновременно. При ответе одного из участников группы вызов на остальные порты прекращается.

В задержанном групповом режиме вызов поступает на первый свободный в списке группы порт, затем через определенный таймаут к основному добавляется следующий свободный в списке порт и т.д. При ответе одного из участников группы, вызов на остальные порты прекращается.

В поисковом режиме по таймауту последовательно ищется свободный участник из состава группы, и вызов переходит на этот номер.

Для добавления новой группы необходимо нажать кнопку «Новая группа» («New group»):

Группа

Новая серийная группа

Имя группы: _____

Пароль: _____

Телефонный номер: _____

Таймаут: 5

Тип группы: Групповой ▾

Режим очереди: Без очереди ▾

SIP/Н.323 профиль: Профиль 1 ▾

В работе:

SIP порт: _____

Отменить | Применить изменения

- *Имя группы (Group name)* – имя группы (используется для аутентификации на SIP сервере);
- *Пароль (Password)* – пароль (используется для аутентификации на SIP сервере);
- *Телефонный номер (Phone)* – телефонный номер группы вызова;
- *Таймаут (Timeout)* – таймаут вызова участника группы (используется для типов групп serial calling и cycle), с;
- *Тип группы (Group type)* – тип группы вызова:
 - *групповой (group calling)* – вызов поступает одновременно на все порты группы;
 - *серийный (serial calling)* – вызов поступает на все порты по очереди в зависимости от выставленного таймаута вызова участника группы (при значении таймаута – 0, вызов поступает на следующий порт только при занятости портов, старших в очереди);

- *циклический (cycle)*– поиск начинается с первого порта в группе вызова.
- *Режим очереди (Busy mode)* – режим обработки входящего вызова при занятости всех портов группы (*clear* – отбой вызова, *wait* – постановка вызова в очередь);
- *SIP/Н.323 профиль (SIP/H323 profile)* – номер профиля SIP/Н323, который будет использоваться для данной группы;
- *В работе (Enabled)* – при установленном флаге использовать группу вызова;



Если в группу вызова не включен ни один порт, то даже при установленном флаге «Enabled» группа не будет использоваться.

- *SIP порт (SIP port)* – локальный UDP-порт, используемый при работе группы по протоколу SIP.

Для редактирования параметров уже существующей группы нажать кнопку  в соответствующей строке.

Закладка «**Группа**» («**Group**») – настройки группы:

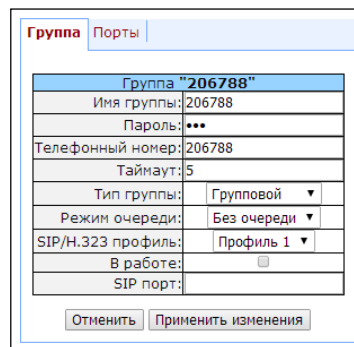

Группа "206788"	
Имя группы:	206788
Пароль:	***
Телефонный номер:	206788
Таймаут:	5
Тип группы:	Групповой ▾
Режим очереди:	Без очереди ▾
SIP/Н.323 профиль:	Профиль 1 ▾
В работе:	<input checked="" type="checkbox"/>
SIP порт:	

Отменить Применить изменения

Описание полей меню приведено выше.

Закладка «**Порты**» («**Ports**») – порты группы:

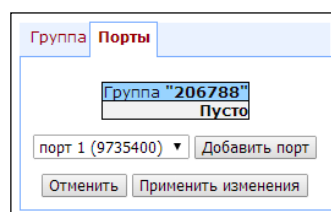

Группа "206788"
Пусто

порт 1 (9735400) ▾ Добавить порт

Отменить Применить изменения

Для добавления порта в группу необходимо выбрать в выпадающем меню нужный порт и нажать на кнопку «*Добавить порт*» («*Add port*»).

Для изменения порядка портов в группе используются стрелки (вверх, вниз), для удаления порта из группы – кнопку .

5.1.2.8 Подменю «Группы перехвата» («PickUp groups»)

Подменю «Группы перехвата» («PickUp groups») служит для администрирования групп перехвата. Всего может быть сконфигурировано до 32 различных групп перехвата.

Группа перехвата вызова (pickup group) – группа абонентов, уполномоченных принимать (перехватывать) любой вызов, направленный на другого абонента, входящего в группу. То есть каждый абонентский порт, принадлежащий группе, может перехватить вызов, поступивший на любой другой порт данной группы, путем набора кода перехвата. Настройка кода перехвата осуществляется во вкладке «PBX/Профили SIP-H323 /Профиль n/План набора» («PBX/SIP-H323 Profiles/Profile n/Dialplan») и описана в разделе 5.1.2.2.5.3 Настройка кода перехвата.

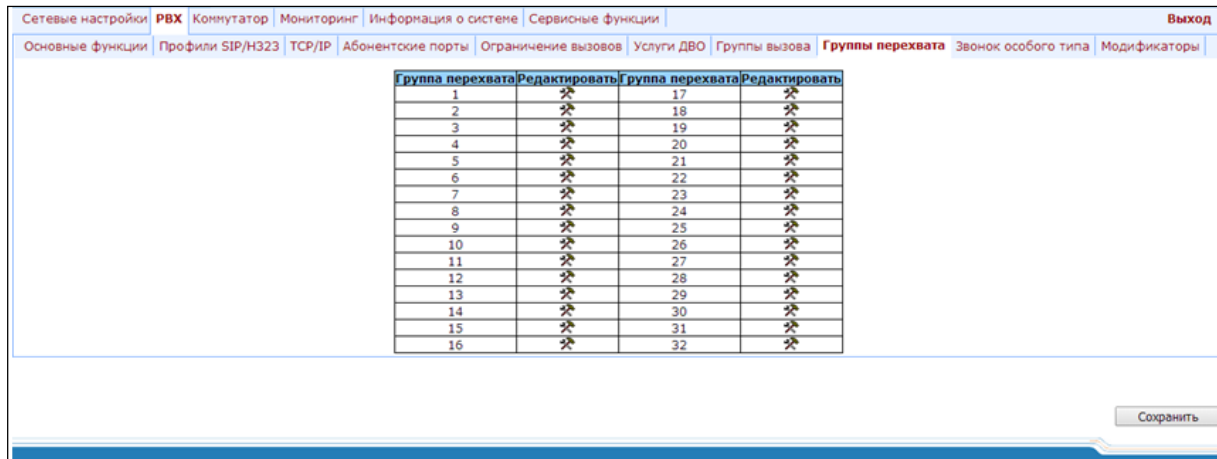

- **Группа перехвата (PickUp group)** – порядковый номер группы перехвата [1 .. 32];
- **Редактировать (Edit ports)** – редактирование параметров группы перехвата. Для редактирования параметров группы перехвата нажать иконку «✎» в соответствующей строке:

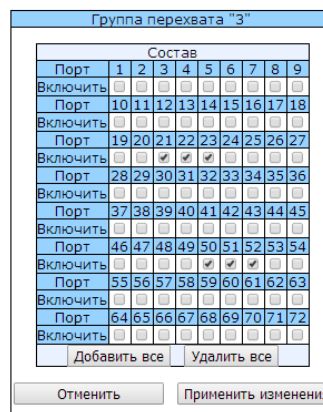

При установленном флаге «Включить» («Enable») напротив абонентского порта данный порт включен в группу перехвата, иначе – исключен из нее. Для установки разрешения всем абонентским портам необходимо нажать кнопку «Добавить все» («Enable all»). Для снятия флага со всех абонентских портов нажать кнопку «Удалить все» («Disable all»).



При необходимости добавить порт сразу в большое количество групп следует воспользоваться меню «PBX/Абонентские порты/Изменить ✎ /Группы перехвата» («PBX/Ports/Edit port ✎ /PickUp»).

Для выхода из диалога настроек данной группы перехвата без сохранения настроек нажать на кнопку «Отменить» («Cancel»). Для сохранения изменений нажать кнопку «Применить изменения» («Submit Changes»). Для сохранения настроек в постоянную память устройства нажать кнопку «Сохранить» («Save»).

Использование услуги:

На телефонный аппарат абонента, принадлежащего группе перехвата, поступает вызов. Если, например, абонент отсутствует на месте либо по каким-то другим причинам не может ответить на вызов, то другой абонент, также принадлежащий этой группе, может ответить на поступивший вызов. Для этого он должен снять трубку и набрать код перехвата, после чего соединится с вызывающим абонентом.

Группа перехвата может использоваться совместно с группой вызова, для этого все порты, принадлежащие группе вызова, должны принадлежать группе перехвата. В этом случае любой порт, принадлежащий группе вызова, может перехватить вызов, поступивший на групповой номер.

Если абонент набирает код перехвата в момент, когда на группу не поступает ни одного вызова, то абоненту будет выдан сигнал «Занято».



Группа перехвата не будет работать при поступлении вызова по протоколу SIP с выдачей КПВ на вызывающую сторону (настройка Remote ringback) либо по протоколу H.323 (за исключением вызовов без использования faststart и туннелирования).

5.1.2.9 Подменю настройки услуги «Звонок особого типа» («Distinctive ring»)

Данная настройка используется для выдачи вызываемому абоненту посылки вызова, отличной от обычной, что позволяет определить, с какого номера/группы номеров поступил вызов. Всего может быть задействовано 32 варианта отличных звонков.

Сетевые настройки PBX Коммутатор Мониторинг Информация о системе Сервисные функции Выход																				
Основные функции Профили SIP/H323 TCP/IP Абонентские порты Ограничение вызовов Услуги ДВО Группы вызова Группы перехвата Звонок особого типа Модификатор																				
Отменить изменения Применить изменения																				
№	Правило	Посылка, мс	Пауза, мс	Абонентские профили																
				1	2	3	4	5	6	7	8									
1		2	x100	2	x100															
2		2	x100	2	x100															
3		2	x100	2	x100															
4		2	x100	2	x100															
5		2	x100	2	x100															
6		2	x100	2	x100															
7		2	x100	2	x100															
8		2	x100	2	x100															
9		2	x100	2	x100															
10		2	x100	2	x100															
11		2	x100	2	x100															
12		2	x100	2	x100															
13		2	x100	2	x100															
14		2	x100	2	x100															
15		2	x100	2	x100															
16		2	x100	2	x100															
17		2	x100	2	x100															
18		2	x100	2	x100															
19		2	x100	2	x100															
20		2	x100	2	x100															
21		2	x100	2	x100															
22		2	x100	2	x100															
23		2	x100	2	x100															
24		2	x100	2	x100															
25		2	x100	2	x100															
26		2	x100	2	x100															
27		2	x100	2	x100															
28		2	x100	2	x100															
29		2	x100	2	x100															
30		2	x100	2	x100															
31		2	x100	2	x100															
32		2	x100	2	x100															

Отменить изменения | Применить изменения

Сохранить

- **Правило (Rule)** – маска номера вызывающего абонента, при звонке которого на вызываемый порт будет выдан «звонок особого типа»;

- *Посылка, мс (Ring)* – длительность посылки вызова;
- *Пауза, мс (Pause)* – длительность паузы;
- *Абонентские профили (Subscriber profiles)* – абонентские профили, для портов которых используется данное правило.

Правило записи маски номера вызывающего абонента:

правило1 | правило2 | .. | правилоN

Синтаксис маски номера вызывающего абонента:

- | - логическое **ИЛИ** – используется для разделения правил.
- **X** или **x** – любая цифра от 0 до 9, равнозначно диапазону [0-9];
- **0-9** – цифры от 0 до 9;
- ***** – символ *;
- **#** – символ #;
- **[]** – указание диапазона (через тире) либо перечисление (без пробелов, запятых и прочих символов между цифрами), например:

диапазон **[1-5]** – 1,2,3,4 или 5;

перечисление **[138]** – 1,3 или 8;

диапазон и перечисление **[0-9*#]** – от 0 до 9, а также * и #.

- **{min,max}** – указание количества повторений символа, стоящего перед скобками, диапазона или символов *#. *min* – минимальное количество повторений, *max* – максимальное.

{,max} – равнозначно {0,max};

{min,} – равнозначно {min,inf.}.

Пример:

5{2,5} – номер вызывающего абонента может быть равен 55, 555, 5555, или 55555

- **.** – спецсимвол «точка» указывает на возможность повторения предшествующей перед данным символом цифры, диапазона или символов *# от нуля до бесконечности раз. Равнозначно записи {0,}

Пример:

5x.* – x в данном правиле может либо отсутствовать вообще, либо присутствовать сколько угодно раз. Номер вызывающего абонента может быть равен 5*, 5x*, 5xx*, 5xxx*, ...

- **+** – повторение предшествующей перед символом «+» цифры, диапазона или символов *# от одного до бесконечности раз. Равнозначно записи {1,}.

5.1.2.10 Подменю «Модификаторы» («Modifiers»)

Данная настройка используется для модификации собственного и набранного номеров в зависимости от направления вызова (набора номера). Модификаторы используются при совершении исходящих вызовов.



Модификаторы работают только при использовании правил маршрутизации, описанных при помощи регулярных выражений (5.1.2.2.5.4 Настройка правил маршрутизации при помощи регулярных выражений), при этом в правилах маршрутизации модификации номера «<:>» не должны использоваться.

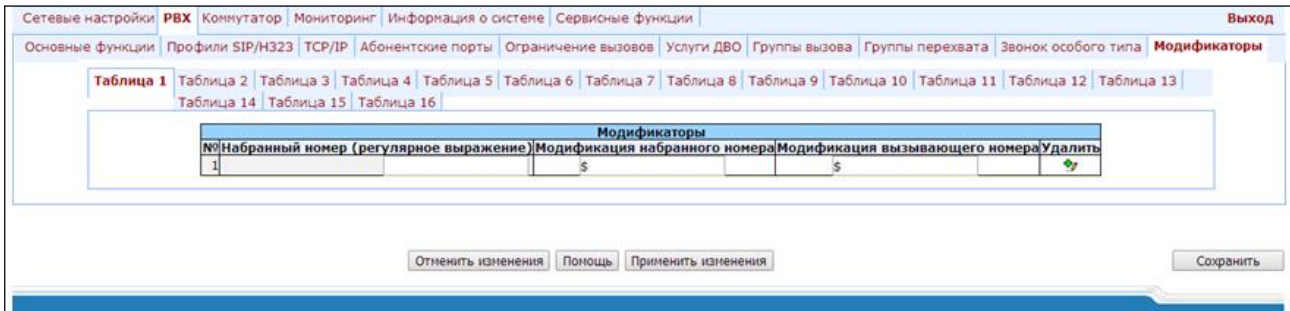

Шлюз позволяет настроить 16 групп модификаторов, каждая группа модификаторов состоит из одного или нескольких правил модификации:

- *Набранный номер (регулярное выражение) (Dialed number (regex rule))* – маска набранного номера;
- *Модификация набранного номера (Dialed number modification)* – правило модификации для набранного номера;
- *Модификация вызывающего номера (Calling number modification)* – правило модификации для номера абонента TAU (вызывающего номера).

Правило записи маски набранного номера:

правило1| правило2|..| правилоN

Синтаксис маски номера вызывающего абонента:

- | - логическое **ИЛИ** – используется для разделения правил.
- X или x – любая цифра от 0 до 9, равнозначно диапазону [0-9];
- 0 - 9 – цифры от 0 до 9;
- * – символ *;
- # – символ #;
- [] – указание диапазона (через тире) либо перечисление (без пробелов, запятых и прочих символов между цифрами), например:

диапазон [1-5] – 1,2,3,4 или 5;

перечисление [138] – 1,3 или 8;

диапазон и перечисление [0-9*#] – от 0 до 9, а также * и #.

- {min,max} – указание количества повторений символа, стоящего перед скобками, диапазона или символов *#.
min – минимальное количество повторений, max – максимальное.

{,max} – равнозначно {0,max};

{min,} – равнозначно {min,inf.}.

Пример:

5{2,5} – набранный номер может быть равен 55, 555, 5555, или 55555

- . – спецсимвол «точка» указывает на возможность повторения предшествующей перед данным символом цифры, диапазона или символов *# от нуля до бесконечности раз. Равнозначно записи {0,}

Пример:

5x.* – x в данном правиле может либо отсутствовать вообще, либо присутствовать сколько угодно раз. Набранный номер может быть равен 5*, 5x*, 5xx*, 5xxx*, ...

- + – повторение предшествующей перед символом «+» цифры, диапазона или символов *# от одного до бесконечности раз. Равнозначно записи {1,}

Синтаксис правил модификации:

- – или . – удаление цифры;
- X или x – цифра/символ на данной позиции остается неизменной;
- ? – цифра/символ на данной позиции остается неизменной;
- + – добавление последующих цифр/символов (0-9, *, #);
- ! – окончание разбора, все дальнейшие цифры номера отрезаются;
- \$ – окончание разбора, все дальнейшие цифры номера не изменяются;
- 0-9, # и * (без знака +) – замещение цифры на данной позиции.

Пример:

При вызове на шестизначные номера, начинающиеся на цифры 5 и 6, нужно преобразовать номер абонента таким образом, чтобы в начало номера абонента был добавлен префикс 383, а в набранном номере первая цифра была заменена на цифру 7

Dialed number: [5-6]xxxxx

Dialed number modification: 7xxxxx

Calling number modification: +383\$

Для отмены всех внесенных изменений нажать кнопку «Отменить изменения» («Undo All Changes»). Для просмотра справки по синтаксису правил нажать кнопку «Помощь» («Help»). Для применения изменений нажать кнопку «Применить изменения» («Submit Changes»). Для сохранения настроек в постоянную память устройства нажать кнопку «Сохранить» («Save»).

5.1.2.11 Подменю «Акустические сигналы» («Acoustic signals»)

Данное меню служит для изменения параметров информационных акустических сигналов, а также для загрузки уже готовых файлов с настройками тонов.

Сетевые настройки	PBX	Коммутатор	Мониторинг	Информация о системе	Сервисные функции	Выход
Основные функции	Профили SIP/H323	TCP/IP	Абонентские порты	Ограничение вызовов	Услуги ДВО	Группы вызова
Модификаторы	Акустические сигналы	Профили плана нумерации				Группы перехвата
						Звонк особого типа

Настройки тонов:		
Регион:	Ручной ▼	
Частота(-ы) сигнала "Ответ станции":	425	Гц
Каденция(-и) сигнала "Ответ станции":	1000	мс
Частота(-ы) сигнала "Занято":	425,900	Гц
Каденция(-и) сигнала "Занято":	350,350,350,350	мс
Частота(-ы) тона разъединения:	900	Гц
Каденция(-и) тона разъединения:	350,350	мс
Частота(-ы) сигнала "Контроль посылки вызова":	425	Гц
Каденция(-и) сигнала "Контроль посылки вызова":	1000,4000	мс
Частота(-ы) сигнала "Занято при перегрузке":	425,600	Гц
Каденция(-и) сигнала "Занято при перегрузке":	100,100,100,100	мс
<input type="button" value="По умолчанию"/> <input type="button" value="Применить изменения"/>		
Загрузить настройки тонов:		
<input type="button" value="Выберите файл"/> <input type="button" value="Файл не выбран"/>		
<input type="button" value="Загрузить"/>		
Восстановить тоны по умолчанию:		
<input type="button" value="Восстановить"/>		

- *Регион (Region)* — определяет регион, для которого устанавливаются параметры акустических сигналов:
 - Россия (Russia) — устанавливаются значения параметров акустических сигналов, используемые в России;
 - Иран (Iran) — устанавливаются значения параметров акустических сигналов, используемые в Иране;
 - Ручной (Manual) — значения параметров акустических сигналов задаются вручную. В этом случае можно задать частоты и каденции сигналов, указанные ниже.
- Частота сигнала «Ответ станции» (Dialtone frequency), Гц (Hz);
- Каденции сигнала «Ответ станции» (Dialtone cadences), мс (ms);
- Частота сигнала «Занято» (Busytone frequency), Гц (Hz);
- Каденции сигнала «Занято» (Busytone cadences), мс (ms). Значение 0 в первой позиции означает, что сигнал "Занято" выдаваться не будет, а также при неположенной трубке по истечении 2-х минут не будет генерироваться сигнал "Уведомление о неположенной трубке/ROH";
- Частота тона разъединения (Disconnect tone frequency), Гц (Hz);
- Каденции тона разъединения (Disconnect tone cadences), мс (ms). Значение 0 в первой позиции означает, что сигнал "Разъединение" выдаваться не будет, а также при неположенной трубке по истечении 2-х минут не будет генерироваться сигнал "Уведомление о неположенной трубке/ROH";
- Частота сигнала «Контроль посылки вызова» (Ringback tone frequency), Гц (Hz);
- Каденции сигнала «Контроль посылки вызова» (Ringback tone cadences), мс (ms);
- Частота сигнала «Занято при перегрузке» (Congestion tone frequency), Гц (Hz);
- Каденции сигнала «Занято при перегрузке» (Congestion tone cadences), мс (ms).

При нажатии на кнопку «По умолчанию» устанавливаются значения тонов стандартных для России.

Для применения изменений нажать кнопку «Применить изменения» («Submit Changes»). Для сохранения настроек в постоянную память устройства нажать кнопку «Сохранить» («Save»).

Для загрузки настроек тонов следует нажать на кнопку «Выберите файл» и выбрать файл с настройками. Далее необходимо нажать на кнопку «Загрузка» («Load»). Тоны из загруженного файла будут иметь приоритет над тонами, настроенными в разделе «Настройки тонов».

К структуре файла с настройками тонов предъявляются следующие требования (в примере указаны стандартные значения частот и временных интервалов):

```
dialtone_freq: 425
dialtone_time_rule: 1000
busytone_freq: 425
busytone_time_rule: 330,330
ringbacktone_freq: 425
ringbacktone_time_rule: 1000, 4000
congestiontone_freq: 425
congestiontone_time_rule: 175,175
```

Где:

dialtone_freq – частоты сигнала «Ответ станции», Гц (не более двух частот, частоты разделяются знаком запятой «,»);

dialtone_time_rule – временные интервалы длительности и паузы сигнала заданной частоты, мс (для каждой частоты указывается интервалы длительности сигнала и паузы, временные интервалы разделяются знаком запятой «,»).

Аналогично задаются частоты и временные интервалы для остальных сигналов:

- *busytone* – сигнал «занято»;
- *ringbacktone* – сигнал «Контроль посылки вызова» (КПВ);
- *congestiontone* – сигнал «Занято при перегрузке», выдается при получении по протоколу SIP ответов 500, 502, 503 или 504.

Ограничения значений:

- диапазон для частот: 0 – 4000 Гц;
- диапазон для временных интервалов: 0 – 65535 мс.

Для восстановления настроек по умолчанию нажать кнопку «Восстановить» («Restore»). При этом снова начнут использоваться тоны, настроенные в разделе «Настройки тонов».

5.1.2.12 Подменю «Профили плана нумерации» («Dialplan profiles»)

В данном разделе настраиваются профили параметров, используемых при маршрутизации на определенные направления, т.е. при совершении исходящего вызова по определенному правилу маршрутизации для этого вызова будут использоваться кодеки и применяться другие атрибуты из данного профиля.

Сетевые настройки | **PBX** | Коммутатор | Мониторинг | Информация о системе | Сервисные функции | **Выход**

Основные функции | Профили SIP/H323 | TCP/IP | Абонентские порты | Ограничение вызовов | Услуги ДВО | Группы вызова | FXO группы | Группы перехвата | Звонок особого типа | Модификаторы |
 Акустические сигналы | **Профили плана нумерации**

Профиль 1 | Профиль 2 | Профиль 3 | Профиль 4

Внимание! Изменение параметров на текущей странице приведет к разъединению всех установленных соединений!

Настройки кодеков:	
Список кодеков в порядке приоритета:	
G.711A	<input checked="" type="checkbox"/>
G.711U	<input checked="" type="checkbox"/>
G.726-32	<input type="checkbox"/>
G.723	<input type="checkbox"/>
G.729A	<input type="checkbox"/>
G.729B	<input type="checkbox"/>

↕

Время пакетизации:	
Кодек G.711:	20 мс
Кодек G.729:	20 мс
Кодек G.723:	30 мс
Кодек G.726-32:	20 мс

Другие настройки:	
Тип нагрузки для кодека G.726-32:	102
Способ передачи DTMF:	rfc2833
Обнаружение факса:	Обе стороны
Основной кодек передачи факса:	G.711U
Резервный кодек передачи факса:	Не использовать
Передача модема:	G.711A VBD
Тип нагрузки для RFC2833:	96
Декодировать RFC2833 с типом нагрузки из ответа:	<input type="checkbox"/>
Подавление пауз:	<input type="checkbox"/>
Эхокомпенсатор:	<input checked="" type="checkbox"/>
Время задержки эхо:	64 мс
Выключить NLP процессор:	<input type="checkbox"/>
Комфортный шум:	<input checked="" type="checkbox"/>

Конфигурация Cisco NSE:	
Тип нагрузки для NSE:	100

Конфигурация T.38:	
Максимальный размер принимаемой датаграммы:	512
Битовая скорость:	14400

Конфигурация джиттер-буфера:	
Факс/Модем:	
Размер статического буфера:	0 мс

Речевые данные:	
Режим:	Адаптивный
Минимальный размер буфера:	0 мс
Максимальный размер буфера:	200 мс
Граница удаления:	500 мс
Режим удаления:	Программно

Настройки усиления:	
Автоматическое усиление на приеме:	<input type="checkbox"/>
Уровень подстройки приема (дБ):	-25
Автоматическое усиление на передаче:	<input type="checkbox"/>
Уровень подстройки передачи (дБ):	-25

Ограничение вызовов:	
Максимальное количество исходящих вызовов:	12

«Настройки кодеков» («Codecs configuration»)

В секции «Настройки кодеков» («Codecs configuration») можно выбрать кодеки и порядок, в котором они будут использоваться при установлении соединения. Кодек с наивысшим приоритетом необходимо установить в верхней позиции. При нажатии левой кнопкой мыши, строка с выбранным кодеком подсвечивается. Для изменения приоритета кодеков используются кнопки (вниз, вверх).



Кодек G.723.1 используется совместно с настройкой Silence compression. При включенной настройке используется поддержка Annex A, при выключенной – не используется.

- G.711A – использовать кодек G.711A;
- G.711U – использовать кодек G.711U;
- G.726-32 – использовать кодек G.726-32;
- G.723 – использовать кодек G.723.1;
- G.729A – использовать кодек G.729 annexA (при определении совместимости кодеков по протоколу SIP передается нестандартное описание кодека: a=rtmpar:18 G729A/8000 a=fmtp:18 annexb=no);
- G.729B – использовать кодек G.729 annexB.



Кодек G.726-32 используется только при работе по протоколу SIP.

«Время пакетизации» («Packet coder time»)

В секции «Время пакетизации» («Packet coder time») указывается время пакетизации, то есть количество миллисекунд (мс) речи, передаваемых в одном речевом пакете протокола RTP:

- G711 – для кодека G711 (допустимые значения 10, 20, 30, 40, 50, 60);
- G729 – для кодека G729 (допустимые значения 10, 20, 30, 40, 50, 60, 70, 80);
- G723 – для кодека G723.1 (допустимые значения 30, 60, 90);
- G.726-32 – для кодека G.726-32 (допустимые значения 10, 20, 30).

«Другие настройки» («Features»):

- Тип нагрузки для кодека G.726-32 (G.726-32 PT) – тип динамической нагрузки для кодека G.726-32 (разрешенные для использования значения – от 96 до 127);
- Способ передачи DTMF (DTMF Transfer) – метод передачи сигналов DTMF. Передача DTMF во время установленной сессии используется для донатора:
 - Внутриполосно (inband) – внутриполосно, в речевых пакетах RTP;
 - RFC2833 – согласно рекомендации RFC2833 в качестве выделенной нагрузки в речевых пакетах RTP;
 - INFO – внеполосно. По протоколу SIP используются сообщения INFO, при этом вид передаваемых сигналов DTMF будет зависеть от типа расширения MIME (подробно описано в разделе 5.1.2.2.3. При использовании протокола H.323 метод передачи DTMF определяется параметром DTMF Transfer закладки H.323 (раздел 5.1.2.2.2)



Для возможности использования донатора во время разговора убедитесь, что аналогичный метод передачи сигналов DTMF настроен на встречном шлюзе.

- Обнаружение факса (Fax Detect Direction) – определяет направление вызова, при котором детектировать тоны факса, после чего осуществлять переход на кодек факса:

- *Не детектировать тоны факса (no detect fax)* – отключает детектирование тонов факса, но не запрещает передачу факса (не будет инициироваться переход на кодек факса, но данный переход может быть сделан встречным шлюзом);
 - *Обе стороны (Caller and Callee)* – детектируются тоны как при исходящем вызове, так и при входящем. При передаче факса детектируются сигналы CNG FAX и V.21 с абонентской линии. При приеме факса детектируется сигнал V.21 с абонентской линии;
 - *Вызывающая (Caller)* – детектируются тоны только при исходящем вызове. При передаче факса детектируется сигнал CNG FAX с абонентской линии. При приеме факса детектируются сигналы CNG FAX и V.21 с абонентской линии;
 - *Вызываемая (Callee)* – детектируются тоны только при входящем вызове. При передаче факса детектируется сигнал CNG FAX с абонентской линии. При приеме факса детектируются сигналы CNG FAX и V.21 с абонентской линии.
- *Основной кодек передачи факса (Fax Transfer Codec)* – основной протокол/кодек, используемый при передаче факса:
- *G.711A* – использование кодека G.711A для передачи факса. Переключение на кодек G.711A осуществляется по детектированию соответствующих тонов;
 - *G.711U* – использование кодека G.711 U для передачи факса. Переключение на кодек G.711 U осуществляется по детектированию соответствующих тонов;
 - *T.38 mode* – использование протокола T.38 для передачи факса. Переключение на T.38 осуществляется по детектированию соответствующих тонов.
- *Резервный кодек передачи факса (Slave Fax Transfer Codec)* – резервный протокол/кодек, используемый при передаче факса. Переход на данный кодек осуществляется, если встречная сторона не поддерживает приоритетный:
- *G.711A* – использование кодека G.711A для передачи факса. Переключение на кодек G.711A осуществляется по детектированию соответствующих тонов;
 - *G.711U* – использование кодека G.711 U для передачи факса. Переключение на кодек G.711 U осуществляется по детектированию соответствующих тонов;
 - *T.38 mode* – использование протокола T.38 для передачи факса. Переключение на T.38 осуществляется по детектированию соответствующих тонов;
 - *Не использовать (Off)* – не использовать резервный протокол/кодек.



Основной и резервный протокол/кодек должны отличаться друг от друга.

- *Передача модема (Modem Transfer)* – определяет переход в режим Voice band data (по рекомендации V.152). В режиме VBD-шлюз выключает детектор активности речи (VAD) и генератор комфортного шума (CNG), что необходимо при установлении модемного соединения:
- *Не использовать (Off)* – не детектировать сигналы модема;
 - *G.711A VBD* – использование кодека G.711A при передаче данных по модемному соединению. Переключение на кодек G.711A в режим VBD осуществляется по детектированию тона CED;
 - *G.711U VBD* – использование кодека G.711U при передаче данных по модемному соединению. Переключение на кодек G.711U в режим VBD осуществляется по детектированию тона CED;
 - *G.711A RFC3108* – использование кодека G.711A при передаче данных по модемному соединению. При переходе в режим передачи модема по протоколу SIP, эхокомпенсация и VAD выключаются при помощи атрибутов, описанных в рекомендации RFC3108:
 - a=silenceSupp:off - - - -

- a=ecan:fb off -;
- *G.711U RFC3108* – использование кодека G.711U при передаче данных по модемному соединению. При переходе в режим передачи модема по протоколу SIP, эхокомпенсация и VAD выключаются при помощи атрибутов, описанных в рекомендации RFC3108:
 - a=silenceSupp:off - - - -
 - a=ecan:fb off -;
- *G.711A NSE* – поддержка CISCO NSE, при передаче данных по модемному соединению используется кодек G.711A;
- *G.711U NSE* – поддержка CISCO NSE, при передаче данных по модемному соединению используется кодек G.711U.



Поддержка Cisco NSE: при получении пакета NSE 192 происходит переключение на выбранный кодек и выключается VAD, при получении пакета NSE 193 выключается эхокомпенсатор.

- *Тип нагрузки для RFC2833 (RFC2833 PT)* – тип динамической нагрузки, используемой для передачи пакетов по RFC2833. Разрешенные для использования значения – от 96 до 127. Рекомендация RFC2833 определяет передачу сигналов DTMF и Flash посредством RTP-протокола. Данный параметр должен согласовываться с аналогичным параметром взаимодействующего шлюза;
- *Декодировать RFC2833 с типом нагрузки из ответа (Decoding rfc2833 with PT from answer SDP)* – при совершении исходящего вызова принимать DTMF-сигналы в формате rfc2833 с типом нагрузки, предложенным взаимодействующим шлюзом. При снятом флаге сигналы будут приниматься с типом нагрузки, настроенном на шлюзе. Используется для совместимости со шлюзами, некорректно поддерживающими рекомендацию rfc3264;
- *Подавление пауз (Silence suppression)* – при установленном флаге использовать детектор активности речи (VAD) и подавление тишины (SSup), иначе – не использовать. Детектор активности речи позволяет отключать передачу разговорных пакетов RTP в моменты молчания, тем самым уменьшая нагрузку в сети передачи данных;
- *Эхокомпенсатор (Echo canceller)* – при установленном флаге использовать эхоподавление;
- *Время задержки эхо (Dispersion time)* – эхосигнал, появляющийся с задержкой не более данной величины, будет подавлен (до 128 мс);
- *Выключить NLP процессор (NLP disable)* – при установленном флаге использовать эхоподавление с выключенным нелинейным процессором NLP. Когда уровни сигналов на передаче и приеме сильно различаются, полезный слабый сигнал может быть подавлен нелинейным процессором NLP. Для предотвращения подавления используется данный режим работы эхокомпенсаторов;
- *Комфортный шум (Comfort noise)* – при установленном флаге использовать генератор комфортного шума. Используется совместно с настройкой Silence compression (VAD), поскольку формирование пакетов комфортного шума осуществляется только в моменты обнаруженных речевых пауз;

В секции «Конфигурация Cisco NSE» («Cisco NSE configuration») настраивается тип нагрузки кодека для передачи модема с использованием метода CISCO NSE:

- *Тип нагрузки для NSE (NSE PT)* – тип динамической нагрузки, используемой для передачи пакетов NSE. Разрешенные для использования значения – от 96 до 127.

В секции «Конфигурация T.38» («T38 configuration») настраиваются параметры протокола T.38:

- *Максимальный размер принимаемой датаграммы (Max Datagram Size)* – максимальный размер дейтаграммы. (Значение равное 0 означает, что по протоколу SIP атрибут T38MaxDatagram передаваться не будет, при этом шлюз будет поддерживать прием дейтаграмм до 512 байт. Используйте значение 0 для взаимодействия со шлюзами, не поддерживающими значения дейтаграммы 272 байта и выше). Данный параметр определяет максимальное количество байт, передаваемых в пакете протокола T.38;
- *Битовая скорость (Bitrate)* – максимальная скорость факса (9600, 14400). Данная настройка влияет на возможности шлюза работать с высокоскоростными факсимильными аппаратами. Если факсимильные аппараты поддерживают передачу на скорости 14400, а на шлюзе настроено ограничение 9600, то максимальная скорость соединения между факсимильными аппаратами не сможет превысить 9600 бод. Если, наоборот, факсимильные аппараты поддерживают передачу на скорости 9600, а на шлюзе настроено ограничение 14400, то данная настройка не окажет никакого влияния на взаимодействие, максимальная скорость будет определяться возможностями факсимильных аппаратов.

В секции «Конфигурация джиттер-буфера» («Jitter buffer configuration») настраиваются параметры джиттер-буфера.

Вследствие различных факторов, например, перегрузка сети, речевые пакеты не всегда поступают на шлюз с одинаковой скоростью, а также может измениться порядок их прихода. Под данным явлением подразумевается джиттер.

Для того чтобы компенсировать влияние джиттера используют джиттер-буфер. В джиттер-буфере пакеты сохраняются по мере их прихода, при этом речевые пакеты, пришедшие не вовремя (задержались, либо пришли раньше), после анализа их порядкового номера занимают свое место в очереди и уже в правильном порядке передаются дальше, что позволяет улучшить качество разговора на нестабильных каналах связи.

Джиттер-буфер может быть фиксированным, либо адаптивным. Размер адаптивного джиттер-буфера изменяется вместе со средней определенной задержкой при поступлении речевых пакетов. Увеличение адаптивного джиттер-буфера происходит моментально при увеличении задержки, уменьшение – через 10 секунд после того, как задержка стабильно уменьшилась.

В секции «Факс/Модем» («Modem/Fax pass-thru») выполняется настройка джиттер-буфера в режиме передачи факса/модема:

- *Размер статического буфера (Delay)* – размер фиксированного джиттер буфера, используемого в режиме передачи факса или модема. Диапазон допустимых значений от 0 до 200 мс.

Секция «Речевые данные» («Voice») – настройки джиттер буфера для разговорного соединения:

- *Режим (Mode)* – режим работы джиттер-буфера: фиксированный либо адаптивный;
- *Минимальный размер буфера (Delay)* – размер фиксированного джиттер-буфера либо нижняя граница (минимальный размер) адаптивного джиттер-буфера. Диапазон допустимых значений от 0 до 200 мс;
- *Максимальный размер буфера (Delay max)* – верхняя граница (максимальный размер) адаптивного джиттер-буфера в миллисекундах. Диапазон допустимых значений от Delay до 200 мс;
- *Граница удаления (Deletion threshold)* – порог немедленного удаления пакетов в миллисекундах. При росте буфера и превышении задержки пакета свыше данной границы пакеты немедленно удаляются. Диапазон допустимых значений от Delay max до 500 мс;

- *Режим удаления (Deletion mode)* – режим адаптации буфера. Определяет, каким образом будут удаляться пакеты при адаптации буфера к нижней границе. В режиме «SOFT» используется интеллектуальная схема выбора пакетов для удаления, превысивших порог. В режиме «HARD» пакеты, задержка которых превысила порог, немедленно удаляются.

Секция «Настройка усиления»:

- *Автоматическое усиление на приеме (Rx AGC)* – если флаг установлен, то принимаемый сигнал будет усилен до заданного уровня (максимальное усиление сигнала +/- 15дБ), иначе – усиление производиться не будет;
- *Уровень подстройки приема (Rx AGC level)* – определяет значение уровня, до которого будет усиливаться аналоговый сигнал при приеме (допустимы значения -25, -22, -19, -16, -13, -10, -7, -4, -1 дБ);
- *Автоматическое усиление на передаче (Tx AGC)* – если флаг установлен, то передаваемый сигнал будет усилен до заданного уровня (максимальное усиление сигнала +/- 15дБ), иначе – усиление производиться не будет;
- *Уровень подстройки передачи (Tx AGC level)* – определяет значение уровня, до которого будет усиливаться аналоговый сигнал при передаче (допустимы значения -25, -22, -19, -16, -13, -10, -7, -4, -1 дБ)

Секция «Ограничение вызовов»:

- *Максимальное количество исходящих вызовов (The maximum number of outgoing calls)* – определяет максимальное количество одновременных исходящих вызовов, совершаемых по данному профилю.

Для отмены всех внесенных изменений нажать кнопку «Отменить изменения» («Undo All Changes»). Для установки параметров по умолчанию нажать кнопку «По умолчанию» («Defaults») (значения, устанавливаемые по умолчанию, приведены на рисунке). Для применения изменений нажать кнопку «Применить изменения» («Submit Changes»).

5.1.3 Меню «Коммутатор» («Switch»)

Меню «Коммутатор» («Switch») предназначено для настройки портов коммутатора.

5.1.3.1 Подменю «Настройка портов коммутатора» («Switch ports settings»)

Подменю «Настройка портов коммутатора» («Switch ports settings») служит для настройки параметров портов встроенного Ethernet-коммутатора.

5.1.3.1.1 Конфигурирование

Коммутатор может работать в четырех режимах:

1. **Без использования настроек VLAN** – для использования режима на всех портах флаги *Enable VLAN* должны быть не установлены, значение «*IEEE режим (IEEE mode)*» на всех портах должно быть установлено в «*Fallback*», взаимодоступность портов для передачи данных необходимо определить флагами «*Доступ (Output)*». Таблица маршрутизации «*802.1q*» в закладке *802.1q* не должна содержать записей.

- Port based VLAN** – для использования режима значение «*IEEE режим (IEEE mode)*» на всех портах должно быть установлено в «*Fallback*», взаимодоступность портов для передачи данных необходимо определить флагами «*Доступ (Output)*». Для работы с VLAN необходимо использовать настройки «*Использовать VLAN (Enable VLAN)*», «*Идентификатор VLAN по умолчанию (Default VLAN ID)*», «*Выход (Egress)*» и «*Переназначить (Override)*». Таблица маршрутизации «*802.1q*» в закладке *802.1q* не должна содержать записей.
- 802.1q** – для использования режима значение «*IEEE режим (IEEE mode)*» на всех портах должно быть установлено в «*Check*» либо «*Secure*». Для работы с VLAN используются настройки – «*Использовать VLAN (Enable VLAN)*», «*Идентификатор VLAN по умолчанию (Default VLAN ID)*», «*Переназначить (Override)*». А также используются правила маршрутизации, описанные в таблице маршрутизации «*802.1q*» закладки *802.1q*.
- 802.1q + Port based VLAN**. Режим *802.1q* может использоваться совместно с Port based VLAN. В этом случае значение «*IEEE режим (IEEE mode)*» на всех портах должно быть установлено в «*Fallback*», взаимодоступность портов для передачи данных необходимо определить флагами «*Доступ (Output)*». Для работы с VLAN необходимо использовать настройки «*Использовать VLAN (Enable VLAN)*», «*Идентификатор VLAN по умолчанию (Default VLAN ID)*», «*Выход (Egress)*» и «*Переназначить (Override)*». А также используются правила маршрутизации, описанные в таблице маршрутизации «*802.1q*» закладки *802.1q*.

Пример настройки коммутатора с использованием VLAN приведен в Приложении Г.

	Порт 0	Порт 1	Порт 2	CPU	SFP 0	SFP 1
Скорость/дуплекс:	auto	auto	auto			
Использовать VLAN:	<input type="checkbox"/>	<input type="checkbox"/>	<input type="checkbox"/>	<input type="checkbox"/>	<input type="checkbox"/>	<input type="checkbox"/>
Идентификатор VLAN по умолчанию:	0	0	0	20	20	20
Выход:	Unmodified	Unmodified	Unmodified	Unmodified	Unmodified	Unmodified
Переназначить:	<input type="checkbox"/>	<input type="checkbox"/>	<input type="checkbox"/>	<input type="checkbox"/>	<input type="checkbox"/>	<input type="checkbox"/>
IEEE режим:	Secure	Secure	Secure	Secure	Secure	Secure
Доступ:	<input checked="" type="checkbox"/> до порта 1 <input checked="" type="checkbox"/> до порта 2 <input checked="" type="checkbox"/> до CPU <input checked="" type="checkbox"/> до SFP 0 <input checked="" type="checkbox"/> до SFP 1	<input checked="" type="checkbox"/> до порта 0 <input checked="" type="checkbox"/> до порта 2 <input checked="" type="checkbox"/> до CPU <input checked="" type="checkbox"/> до SFP 0 <input checked="" type="checkbox"/> до SFP 1	<input checked="" type="checkbox"/> до порта 0 <input checked="" type="checkbox"/> до порта 1 <input checked="" type="checkbox"/> до CPU <input checked="" type="checkbox"/> до SFP 0 <input checked="" type="checkbox"/> до SFP 1	<input checked="" type="checkbox"/> до порта 0 <input checked="" type="checkbox"/> до порта 1 <input checked="" type="checkbox"/> до порта 2 <input checked="" type="checkbox"/> до SFP 0 <input checked="" type="checkbox"/> до SFP 1	<input checked="" type="checkbox"/> до порта 0 <input checked="" type="checkbox"/> до порта 1 <input checked="" type="checkbox"/> до порта 2 <input checked="" type="checkbox"/> до CPU <input checked="" type="checkbox"/> до SFP 0 <input checked="" type="checkbox"/> до SFP 1	<input checked="" type="checkbox"/> до порта 0 <input checked="" type="checkbox"/> до порта 1 <input checked="" type="checkbox"/> до порта 2 <input checked="" type="checkbox"/> до CPU <input checked="" type="checkbox"/> до SFP 0 <input checked="" type="checkbox"/> до SFP 1
Резервный порт:	Нет	Нет	Нет	Нет	Нет	Нет
Возврат на мастер порт:	<input type="checkbox"/>	<input type="checkbox"/>	<input type="checkbox"/>	<input type="checkbox"/>	<input type="checkbox"/>	<input type="checkbox"/>

Повторитель

Отменить изменения | Применить изменения | По умолчанию

Применить настройки | Подтвердить

Сохранить

Коммутатор шлюза имеет 3 электрических порта Ethernet, 1/2 оптических и один порт для взаимодействия с процессором:

- *Порт 0, Порт 1, Порт2 (port0, port1, port2)* – электрические Ethernet-порты устройства;
- *CPU* – внутренний порт, подключенный к центральному процессору устройства;
- *SFP (SFP0, SFP1)¹* – оптические Ethernet-порты устройства.

Настройки коммутатора:

- *Скорость/дуплекс (Speed/Duplex)* – настройка скорости и дуплекса для электрических портов Ethernet.

¹ Для TAU-72.IP/TAU-36.IP v1, v2 отображается состояние одного оптического Ethernet-порта.

На оптических портах поддерживается только один режим: 1000 full duplex;

- *Использовать VLAN (Enable VLAN)* – при установленном флаге использовать настройки *Default VLAN ID*, *Override* и *Egress* на данном порту, иначе не использовать;
- *Идентификатор VLAN по умолчанию (Default VLAN ID)* – при поступлении на порт нетегированного пакета считается, что он имеет данный VID, при поступлении тегированного пакета считается, что пакет имеет VID, который указан в его теге VLAN;
- *Выход (Egress)*:
 - *unmodified* – пакеты передаются данным портом без изменений (т.е. в том же виде, в каком поступили на другой порт коммутатора);
 - *untagged* – пакеты передаются данным портом всегда без тега VLAN;
 - *tagged* – пакеты передаются данным портом всегда с тегом VLAN;
 - *double tag* – пакеты передаются данным портом с двумя тегами VLAN – если принятый пакет был тегированным и с одним тегом VLAN – если принятый пакет был не тегированным.
- *Переназначить (Override)* – при установленном флаге считается, что любой поступивший пакет имеет VID, указанный в строке *default VLAN ID*. Справедливо как для нетегированных, так и для тегированных пакетов;
- *IEEE режим (IEEE mode)*:
 - *disabled* – для пакета, принятого данным портом, применяются правила маршрутизации, указанные в разделе таблицы – «*output*»;
 - *fallback* – если через порт принят пакет с тегом VLAN, для которого есть запись в таблице маршрутизации «802.1q», то этот пакет попадает под правила маршрутизации, указанные в записи этой таблицы, иначе для него применяются правила маршрутизации, указанные в «*egress*» и «*output*»;
 - *check* – если через порт принят пакет с VID, для которого есть запись в таблице маршрутизации «802.1q», то он попадает под правила маршрутизации, указанные в данной записи этой таблицы, даже если этот порт не является членом группы для данного VID. Правила маршрутизации, указанные в «*egress*» и «*output*», для данного порта не применяются;
 - *secure* – если через порт принят пакет с VID, для которого есть запись в таблице маршрутизации «802.1q», то он попадает под правила маршрутизации, указанные в данной записи этой таблицы, иначе – отбрасывается. Правила маршрутизации, указанные в «*egress*» и «*output*», для данного порта не применяются;
- *Доступ (Output)* – взаимодоступность портов для передачи данных. Устанавливаются разрешения отправки пакетов, принятых данным портом, в порты, отмеченные флагом;
- *Резервный порт (Backup port)* – выбор порта из списка в качестве резервного порта. Используется в режиме резервирования направления;
- *Возврат на мастер порт (Preemption)* – осуществляется возврат на master-порт при его доступности. Используется в режиме резервирования направления;



Настройки «Резервный порт» и «Возврат на мастер порт» используются для резервирования направления. В этом случае основной и резервный порты подключаются кабелями Ethernet к одному коммутатору. Подключение резервного порта необходимо осуществлять только после того, как настройки коммутатора применены и сохранены.

- *Повторитель (Hubmode)* – работа Ethernet-коммутатора в режиме хаба (hub). В режиме хаба Ethernet-коммутатор не изучает MAC-адреса устройств, передающих пакеты, что приводит к трансляции всех пакетов на все порты коммутатора. Рекомендуется использовать данный режим только для зеркалирования сетевого трафика с портов коммутатора на компьютер (снятие трассировки).

Кнопки «*Применить настройки*» («*Update Switch*») и «*Подтвердить*» («*Commit*») предназначены для того, чтобы не потерять доступ к шлюзу при изменении настроек коммутатора. Если в течение 30 секунд примененные настройки не подтверждены нажатием кнопки «*Подтвердить*» («*Commit*»), то произойдет возврат к первоначальным настройкам.

- *Применить настройки (Update Switch)* – применить настройки коммутатора без перезагрузки;
- *Подтвердить (Commit)* – подтвердить примененные настройки.

При помощи кнопки «*По умолчанию*» («*Defaults*») можно установить параметры по умолчанию (значения, устанавливаемые по умолчанию, приведены на рисунке).

5.1.3.1.2 Снятие трассировки, зеркалирование сетевого трафика

Для снятия трассировки необходимо выполнить следующие действия:

1. Настроить режим хаба – в закладке «*Коммутатор*» («*Switch*») установить флаг *Повторитель (Hubmode)*, последовательно нажать кнопки «*Применить настройки*» («*Update Switch*») и «*Подтвердить*» («*Commit*»).
2. Подключить компьютер, с помощью которого будет сниматься трассировка, непосредственно к Ethernet порту устройства.
3. Запустить на компьютере программу для снятия сетевого трафика. В программе в качестве интерфейса для захвата трафика указать Ethernet интерфейс, подключенный к TAU-72.IP/TAU-36.IP.
4. После снятия трассировки сохранить захваченный трафик в файл.

5.1.3.2 Подменю «802.1q»

В подменю «802.1q» устанавливаются правила маршрутизации пакетов при работе коммутатора в режиме 802.1q.

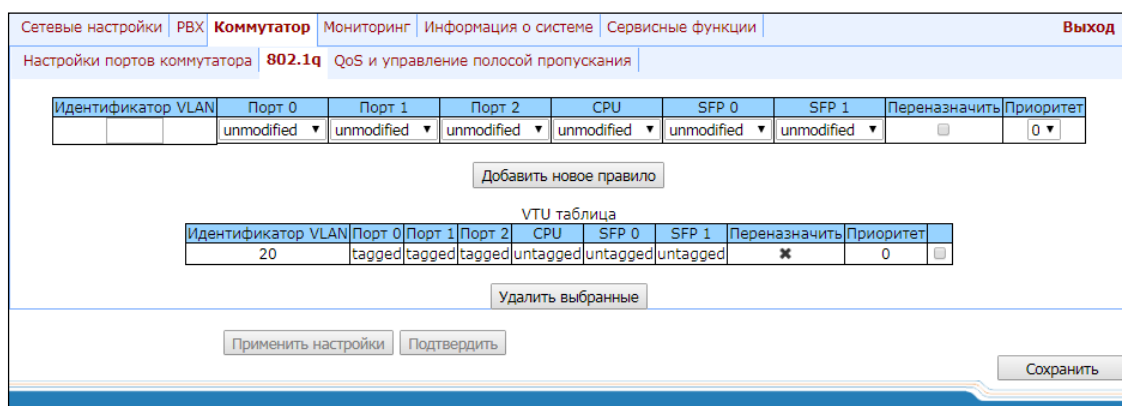

Идентификатор VLAN	Порт 0	Порт 1	Порт 2	CPU	SFP 0	SFP 1	Переназначить	Приоритет
	unmodified ▼	unmodified ▼	unmodified ▼	unmodified ▼	unmodified ▼	unmodified ▼	<input type="checkbox"/>	0 ▼

Добавить новое правило

VTU таблица

Идентификатор VLAN	Порт 0	Порт 1	Порт 2	CPU	SFP 0	SFP 1	Переназначить	Приоритет
20	tagged	tagged	tagged	untagged	untagged	untagged	✘	0

Удалить выбранные

Применить настройки Подтвердить Сохранить

Коммутатор шлюза имеет 3 электрических порта Ethernet, один оптический и один порт для взаимодействия с процессором:

- *Порт 0, Порт1, Порт2 (port0, port1, port2)* – электрические Ethernet-порты устройства;

CPU	SFP 0	SFP 1	Override	Priority
unmodified	unmodified	unmodified	<input type="checkbox"/>	0

- *CPU* – внутренний порт, подключенный к центральному процессору устройства;

CPU	SFP	Override	Priority
unmodified	unmodified	<input type="checkbox"/>	0

- *SFP (SFP0, SFP1)* – оптические (SFP) Ethernet-порты устройства TAU-72.IP/TAU-36.IP v1, v2 (v3, v4).

Добавление записи в таблицу маршрутизации пакетов (максимальное количество правил – 16): в поле «VID» необходимо ввести идентификатор группы VLAN, для которой создается правило маршрутизации, и для каждого порта назначить действия, выполняемые им при передаче пакета, имеющего указанный VID.

- *unmodified* – пакеты передаются данным портом без изменений (т.е. в том же виде, в каком были приняты);
 - *untagged* – пакеты передаются данным портом всегда без тега VLAN;
 - *tagged* – пакеты передаются данным портом всегда с тегом VLAN;
 - *not member* – пакеты с указанным VID не передаются данным портом, т.е. порт не является членом этой группы VLAN.
- *Переназначить (override)* – при установленном флаге переписать приоритет 802.1p для данной VLAN, иначе – оставить приоритет неизменным;
 - *Приоритет (priority)* – приоритет 802.1p, назначаемый пакетам в данной VLAN, если установлен флаг «Переназначить (override)».

Затем необходимо нажать кнопку «Добавить новое правило» («Add New Rule»).

Для удаления записей необходимо установить флаги напротив удаляемых строк и нажать кнопку «Удалить выбранные» («Remove selected»).



Кнопки «Применить настройки» («Update Switch») и «Подтвердить» («Commit») позволяют не потерять доступ к шлюзу при изменении настроек коммутатора. Если в течение 30 секунд примененные настройки не будут подтверждены нажатием кнопки «Подтвердить» («Commit»), произойдет возврат к первоначальным настройкам.

5.1.3.3 Подменю «QoS и управление полосой пропускания» («QoS & Bandwidth control»)

В подменю «QoS и управление полосой пропускания» («QoS & Bandwidth control») настраиваются функции обеспечения качества обслуживания (Quality of Service) и ограничение полосы пропускания.

Сетевые настройки | PBX | Коммутатор | Мониторинг | Информация о системе | Сервисные функции | **Выход**

Настройки портов коммутатора | 802.1q | **QoS и управление полосой пропускания**

	Порт 0	Порт 1	Порт 2	CPU	SFP 0	SFP 1
Класс обслуживания (802.1p):	0	0	0	0	0	0
Режим QoS:	Предпочтительно 802.1p	Предпочтительно 802.1p	Предпочтительно 802.1p	Предпочтительно 802.1p	Предпочтительно 802.1p	Только DSCP
Переназначение классов обслуживания (802.1p) 0:	0	0	0	0	0	0
1:	1	1	1	1	1	1
2:	2	2	2	2	2	2
3:	3	3	3	3	3	3
4:	4	4	4	4	4	4
5:	5	5	5	5	5	5
6:	6	6	6	6	6	6
7:	7	7	7	7	7	7
Режим ограничения на входе:	mult_broad	mult_broad	mult_broad	mult_broad	mult_broad	mult_broad
Ограничение скорости на входе для очереди 0 кбит/с:	50000	50000	50000	50000	50000	50000
Ограничение скорости на входе для очереди 1:	предыдущий	предыдущий	предыдущий	предыдущий	предыдущий	предыдущий
Ограничение скорости на входе для очереди 2:	предыдущий	предыдущий	предыдущий	предыдущий	предыдущий	предыдущий
Ограничение скорости на входе для очереди 3:	предыдущий	предыдущий	предыдущий	предыдущий	предыдущий	предыдущий
Включить ограничение на выходе:	<input type="checkbox"/>	<input type="checkbox"/>	<input type="checkbox"/>	<input checked="" type="checkbox"/>	<input type="checkbox"/>	<input type="checkbox"/>
Ограничение скорости на выходе кбит/с:	0	0	0	50000	0	0

Распределение классов обслуживания (802.1p) по очередям

802.1p	0	1	2	3	4	5	6	7
Очередь:	1	0	0	1	2	2	3	3

Распределение приоритетов diffserv по очередям

Diffserv	Очередь	Diffserv	Очередь	Diffserv	Очередь	Diffserv	Очередь
0x00	0	0x40	1	0x80	2	0xC0	3
0x04	0	0x44	1	0x84	2	0xC4	3
0x08	0	0x48	1	0x88	2	0xC8	3
0x0C	0	0x4C	1	0x8C	2	0xCC	3
0x10	0	0x50	1	0x90	2	0xD0	3
0x14	0	0x54	1	0x94	2	0xD4	3
0x18	0	0x58	1	0x98	2	0xD8	3
0x1C	0	0x5C	1	0x9C	2	0xDC	3
0x20	0	0x60	1	0xA0	2	0xE0	3
0x24	0	0x64	1	0xA4	2	0xE4	3
0x28	0	0x68	1	0xA8	2	0xE8	3
0x2C	0	0x6C	1	0xAC	2	0xEC	3
0x30	0	0x70	1	0xB0	2	0xF0	3
0x34	0	0x74	1	0xB4	2	0xF4	3
0x38	0	0x78	1	0xB8	2	0xF8	3
0x3C	0	0x7C	1	0xBC	2	0xFC	3

Отменить изменения | Применить изменения | По умолчанию

Применить настройки | Подтвердить

Сохранить

- **Класс обслуживания (802.1p) (Default vlan priority)** – приоритет 802.1p, назначаемый нетегированным пакетам, принятым данным портом. Если пакет уже имеет приоритет 802.1p либо IP diffserv приоритет, то данный параметр не используется (default vlan priority не будет применяться к пакетам, содержащим заголовок IP, в случае использования одного из режимов QoS: DSCP only, DSCP preferred, 802.1p preferred, а также к уже тегированным пакетам);
- **Режим QoS (QoS mode)** – режим использования QoS:
 - **Только DSCP (DSCP only)** – распределять пакеты по очередям только на основании приоритета IP diffserv;
 - **Только 802.1p (802.1p only)** – распределять пакеты по очередям только на основании приоритета 802.1p;
 - **Предпочтительно DSCP (DSCP preferred)** – распределять пакеты по очередям на основании приоритетов IP diffserv и 802.1p, при этом при наличии обоих приоритетов в пакете распределение по очередям осуществляется на основании IP diffserv;

- *Предпочтительно 802.1p (802.1p preferred)* – распределять пакеты по очередям на основании приоритетов IP diffserv и 802.1p, при этом при наличии обоих приоритетов в пакете распределение по очередям осуществляется на основании 802.1p;
- *Переназначение классов обслуживания (802.1p) (Remapping 802.1p priority)* – переназначение приоритетов 802.1p для тегированных пакетов. Каждому приоритету, принятому в пакете VLAN, можно таким образом назначить новое значение;
- *Режим ограничения на входе (ingress limit mode)* – режим ограничения трафика, поступающего на порт:
 - *Выключен (off)* – нет ограничения;
 - *Все типы (all)* – ограничивается весь трафик;
 - *mult_flood_broad* – ограничивается многоадресный (multicast), широковещательный (broadcast) и лавинный одноадресный (flooded unicast) трафик;
 - *mult_broad* – ограничивается многоадресный (multicast) и широковещательный (broadcast) трафик;
 - *broad* – ограничивается только широковещательный (broadcast) трафик.
-  **Данный режим разработан для предотвращения широковещательного шторма и не используется для ограничения ТСП/IP трафика, поступающего на порт. При ограничении ТСП/IP трафика данным режимом результат не будет соответствовать настроенному значению.**
- *Ограничение скорости на входе для очереди 0 кбит/с (ingress rate prio 0 (kpbs))* – ограничение полосы пропускания трафика, поступающего на порт, для нулевой очереди. Допустимые значения в пределах от 70 до 250000 килобит в секунду;
- *Ограничение скорости на входе для очереди 1 (ingress rate prio 1)* – ограничение полосы пропускания трафика, поступающего на порт, для первой очереди. Полосу пропускания можно либо увеличить в два раза (prev prio *2) относительно нулевой очереди, либо оставить такой же (same as prev prio);
- *Ограничение скорости на входе для очереди 2 (ingress rate prio 2)* – ограничение полосы пропускания трафика, поступающего на порт, для второй очереди. Полосу пропускания можно либо увеличить в два раза (prev prio *2) относительно первой очереди, либо оставить такой же (same as prev prio);
- *Ограничение скорости на входе для очереди 3 (ingress rate prio 3)* – ограничение полосы пропускания трафика, поступающего на порт, для третьей очереди. Полосу пропускания возможно либо увеличить в два раза (prev prio *2) относительно второй очереди, либо оставить такой же (same as prev prio);
- *Включить ограничение на выходе (Egress limit on)* – разрешить ограничение полосы пропускания для исходящего с порта трафика;
- *Ограничение скорости на выходе кбит/с (Egress rate limit)* – ограничение полосы пропускания для исходящего с порта трафика. Допустимые значения в пределах от 70 до 250000 килобит в секунду.
- *Распределение классов обслуживания (802.1p) по очередям (802.1p priorities mapping)* – позволяет распределить пакеты по очередям в зависимости от приоритета 802.1p:
 - *802.1p* – значение приоритета 802.1p;
 - *Очередь (queue)* – номер исходящей очереди.
- *Распределение приоритетов diffserv по очередям (IP diffserv priorities mapping)* – позволяет распределить пакеты по очередям в зависимости от приоритета IP diffserv (основные значения diffserv приведены в таблице 7):

- *diffserv* – значение приоритета IP *diffserv*;
- *Очередь (queue)* – номер исходящей очереди.



Очередь 3 является наиболее приоритетной, очередь 0 – наименее приоритетной. Взвешенное распределение пакетов по исходящим очередям 3/2/1/0 следующее: 8/4/2/1.

5.1.4 Меню «Мониторинг» («Monitoring»)

Для мониторинга устройства предназначено меню «Мониторинг» («Monitoring»).

5.1.4.1 Подменю «Порт N» («Port»). Мониторинг абонентских портов

В подменю «Порт N» («Port») можно просмотреть информацию о состоянии абонентских портов устройства.

Характеристики:										
Порт	Состояние	Время начала	Номер	Набранные цифры	Состояние регистрации	Последняя регистрация	Следующая регистрация	N.323 гейтклер	Тест	FXS статистика
Порт 1:	9735400 трубка положена				проедена	нет подключения	нет подключения	нет подключения	тест	получить
Порт 2:	трубка положена				откл.	нет подключения	нет подключения	нет подключения	тест	получить
Порт 3:	трубка положена				откл.	нет подключения	нет подключения	нет подключения	тест	получить
Порт 4:	трубка положена				откл.	нет подключения	нет подключения	нет подключения	тест	получить
Порт 5:	трубка положена				откл.	нет подключения	нет подключения	нет подключения	тест	получить
Порт 6:	трубка положена				откл.	нет подключения	нет подключения	нет подключения	тест	получить
Порт 7:	трубка положена				откл.	нет подключения	нет подключения	нет подключения	тест	получить
Порт 8:	трубка положена				откл.	нет подключения	нет подключения	нет подключения	тест	получить
Порт 9:	трубка положена				откл.	нет подключения	нет подключения	нет подключения	тест	получить
Порт 10:	трубка положена				откл.	нет подключения	нет подключения	нет подключения	тест	получить
Порт 11:	трубка положена				откл.	нет подключения	нет подключения	нет подключения	тест	получить
Порт 12:	трубка положена				откл.	нет подключения	нет подключения	нет подключения	тест	получить
Порт 13:	трубка положена				откл.	нет подключения	нет подключения	нет подключения	тест	получить
Порт 14:	трубка положена				откл.	нет подключения	нет подключения	нет подключения	тест	получить
Порт 15:	трубка положена				откл.	нет подключения	нет подключения	нет подключения	тест	получить
Порт 16:	трубка положена				откл.	нет подключения	нет подключения	нет подключения	тест	получить
Порт 17:	трубка положена				откл.	нет подключения	нет подключения	нет подключения	тест	получить
Порт 18:	трубка положена				откл.	нет подключения	нет подключения	нет подключения	тест	получить

Характеристики (Features):

- *Порт (Port)* – абонентский порт;
- *Состояние (State)* – номер, настроенный на порту, состояние порта, причина последней блокировки порта:
 - *offhook* – трубка снята;
 - *onhook* – трубка положена;
 - *dial* – набор номера;
 - *ringback* – выдача сигнала «контроль посылки вызова»;
 - *ringing* – выдача сигнала «посылка вызова»;

- *talking* – разговор;
 - *conference* – трехсторонняя конференция;
 - *busy* – выдача сигнала «занято»;
 - *hold* – порт на удержании;
 - *blocked* – порт заблокирован;
 - *testing* – порт в состоянии тестирования.
- *Время начала (Start time)* – время начала разговора;
 - *Номер (Number)* – номер удаленного абонента либо двух абонентов в режиме конференции;
 - *Набранные цифры (Dialed digits)* – цифры, набранные портом до модификации по плану маршрутизации;
 - *Состояние регистрации (Registration state)* – состояние регистрации на SIP-сервере:
 - *off* – регистрация отключена;
 - *ok* – успешная регистрация;
 - *failed* – неудачная попытка регистрации.
 - *Последняя регистрация (Last registration at)* – время последней удачной регистрации на SIP-сервере;
 - *Следующая регистрация (Next registration after)* – оставшееся время, в течение которого необходимо продлить регистрацию на SIP-сервере;
 - *Н.323 гейткипер (H.323 GK)* – время регистрации на гейткипере;
 - *Тест (Test)* – тестирование параметров соответствующей данному порту абонентской линии;
 - *FXS статистики (FXS statistic)* – запрос статистики прохождения голосового трафика для данного порта.

Информация о блокировке

Для порта, ранее находившегося в состоянии *blocked* (заблокирован), указывается ссылка **Last block cause** – причина и время последней блокировки порта:

- *leakage current has exceeded the permissible parameters* – блокировка по току утечки;
- *temperature current has exceeded the permissible parameters* – блокировка по перегреву;
- *power dissipation has exceeded the permissible parameters* – блокировка по рассеиваемой мощности;
- *reinitialization by changing the input voltage* – переинициализация порта вследствие изменения входного напряжения;
- *hardware reset* – аппаратная перезагрузка;
- *low Vbat level* – низкий уровень входного напряжения;
- *FXS port out of order* – порт не обслуживается/неисправен;

Port6:	700005 onhook Last block cause			
Port7:	700005 onhook Last block cause	Cause for blocking	Port 6 leakage current has exceeded the permissible parameters (04:05:08 01.01.2010)	

- *Receiver offhook* – блокировка по неположенной трубке. Если у абонента не положена трубка, и в нее выдается сигнал «Занято», то по истечении двух минут в трубку абонента начнет выдаваться сигнал «Receiver offhook», и порт перейдет в состояние блокировки.

Если для порта, находившегося в состоянии *blocked*, ссылка **Last block cause** не указывается – порт был заблокирован по неположенной трубке. Данная блокировка происходит после непрерывной двухминутной выдачи сигнала «Занято». По истечении данного времени в трубку абонента начинает выдаваться громкий трехтональный сигнал, оповещающий абонента о том, что у него не положена трубка.

Для сохранения примененных изменений необходимо нажать кнопку «Сохранить» («Save»).

При нажатии на кнопку «Скрыть информацию о блокировке» («Hide blocking info») информация о блокировке будет удалена.

При нажатии на кнопку «Скрыть все» («Hide all») будут удалены результаты проведенных тестов всех типов.

Тестирование портов

Кнопка «Тест» («Run test») напротив каждого порта позволяет провести тестирование параметров соответствующей данному порту абонентской линии. При нажатии на кнопку запустится тест (тестирование длится около минуты). По окончании теста можно посмотреть результаты тестирования, установив указатель мыши на ссылку *результат (results)* напротив соответствующего порта либо открыв окно с результатами тестирования, нажав на нее:



Порт 1 Результат теста	
Результат теста	Выполнен
Стороннее постоянное напряжение на проводе Б, В	0.14
Стороннее постоянное напряжение на проводе А, В	-0.06
Напряжение питания, В	-47.83
Сопротивление между проводами А и Б, кОм	1093.58
Сопротивление между проводом А и "землей", кОм	615.67
Сопротивление между проводом Б и "землей", кОм	674.88
Емкость между проводами А и Б, мкФ	0.04
Емкость между проводом А и "землей", мкФ	0.00
Емкость между проводом Б и "землей", мкФ	0.01
Телефон подключен	Нет

Закреть

- *Результат теста (Common result)* – статус прохождения тестирования;
- *Стороннее постоянное напряжение на проводе Б (Foreign DC voltage B (RING), V)* – постороннее на проводе В (RING), В;
- *Стороннее постоянное напряжение на проводе А (Foreign DC voltage A (TIP), V)* – постороннее на проводе А (TIP), В;
- *Напряжение питания (Line supply voltage, V)* – напряжение питания линии, В;
- *Вызывное напряжение (Ringing voltage, V)* – напряжение вызова, В;
- *Сопротивление между проводами А и Б, кОм (Resist A (TIP)–B (RING), kOm)* – сопротивление между проводами А (TIP) и Б (RING), кОм;
- *Сопротивление между проводом А и «землей» (Resist A (TIP)-GND, kOm)* – сопротивление между проводом А (TIP) и «землей» GND, кОм;

- *Сопrotивление между проводом Б и «землей» (Resist B (RING)-GND, kOm)* – сопротивление между проводом В (RING) и «землей» GND, кОм;
- *Емкость между проводами А и Б (Capacity A (TIP)–B (RING), mkF)* – емкость между проводами А (TIP) и Б (RING), мкФ;
- *Емкость между проводом А и «землей» (Capacity A (TIP)-GND, mkF)* – емкость между проводом А (TIP) и «землей» GND, мкФ;
- *Емкость между проводом Б и «землей» (Capacity B (RING)-GND, mkF)* – емкость между проводом Б (RING) и «землей» GND, мкФ;
- *Телефон подключен (Phone is connected)* – индикация наличия подключенного к линии телефонного аппарата.



Одновременно запускать тест на нескольких портах запрещено. Прерывать тест порта нельзя!

Описание результатов тестирования:

- *OK* – успешное выполнение тестирования линии;
- *TEST FAILURE* – в процессе измерения в вычислениях получились недопустимые значения операндов. Например, возникло деление на 0. Данная ошибка может появиться при измерении сопротивлений, а также в случае измерения емкости линии, когда срабатывает таймаут, отведенный на измерение емкостей;
- *STATE FAILURE* – возникает при детектировании комплектом тока утечки, а также в процессе тестирования, когда текущее состояние проводов линии не совпадает с требуемым;
- *RESISTANCE NOT MEASURED* – означает, что при измерении сопротивлений линии какое-то из значений получилось меньше минимально допустимого значения (100 Ом). Причиной возникновения такой ошибки, как правило, является замыкание проводов между собой или на землю;
- *CAPACITANCE NOT MEASURED* – означает, что при измерении сопротивлений линии какое-то из значений получилось меньше минимально допустимого значения (1800 Ом.), при котором можно измерять емкость линии. Причиной возникновения такой ошибки может быть поднятая трубка телефона или замыкание проводов между собой или на землю;
- *EXTERNAL VOLTAGE FAILURE* – при измерении внешнего напряжения на проводах линии получилось значение напряжения, выходящее за пределы допустимых значений (-5В - +5В);
- *TEST ERROR* – тестирование прервано командой от процессора.

При нажатии на кнопку «Скрыть результаты тестирования» («Hide test result») информация с результатами теста будет удалена.

При нажатии на кнопку «Скрыть все» («Hide all») будут удалены результаты проведенных тестов всех типов.

Статистика совершенных вызовов

Кнопка «**Получить**» («**Get stat**») напротив каждого порта позволяет получить статистику о совершенных вызовах на указанном порту. При нажатии на кнопку сформируется статистика. По окончании формирования можно посмотреть результаты, установив указатель мыши на ссылку *результат (results)* напротив соответствующего порта, либо открыть окно с результатами тестирования, нажав на нее:

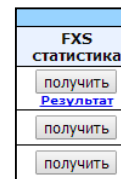

Port 1 FXS статистика	
Состояние	Тест линии
Количество вызовов	0
Последний набранный номер	
Максимальный джиттер	0
Потеряно пакетов	0
Передано пакетов	0
Передано байт	0
Принято пакетов	0
Принято байт	0

Закреть

– *Состояние (State)* – состояние порта:

- *offhook* – трубка снята;
- *onhook* – трубка положена;
- *FXO offhook* – FXO порт занят;
- *FXO onhook* – FXO порт свободен;
- *dial* – набор номера;
- *ringback* – выдача сигнала «контроль посылки вызова»;
- *ringing* – выдача сигнала «посылка вызова»;
- *talking* – разговор;
- *conference* – трехсторонняя конференция;
- *busy* – выдача сигнала «занято»;
- *hold* – порт на удержании;
- *testing* – порт в состоянии тестирования.

- *Количество вызовов (Call count)* – количество исходящих вызовов с момента запуска шлюза;
- *Последний набранный номер (Call phone)* – последний набранный номер;
- *Максимальный джиттер (Peak jitter)* – максимальный джиттер;
- *Потеряно пакетов (Lost packets)* – количество потерянных пакетов;
- *Передано пакетов (Transmitted packets)* – количество переданных речевых пакетов;
- *Передано байт (Transmitted octets)* – количество байт в переданных речевых пакетах;
- *Принято пакетов (Received packets)* – количество принятых речевых пакетов;
- *Принято байт (Received octets)* – количество байт в принятых речевых пакетах.

При нажатии на кнопку «**Скрыть FXS статистики**» («**Hide FXS statistics**») сформированная статистика о совершенных вызовах на указанном порту будет удалена.

При нажатии на кнопку «**Скрыть все**» («**Hide all**») будут удалены результаты проведенных тестов всех типов.

5.1.4.2 Подменю «Статус» («Status»). Мониторинг параметров платы

Подменю «Статус» («Status») предназначено для контроля состояния таких параметров устройства как: температура, режим и напряжение электропитания, работа вентиляторов, а также контроля состояния оптического модуля устройства.

Сетевые настройки PBX Коммутатор Мониторинг Информация о системе Сервисные функции Выход				
Порт 1-18		Порт 19-36		Порт 37-54
Порт 55-72		Статус		Коммутатор ДВО Статус услуг IMS Группы вызова
Аппаратная платформа:				
Параметр	Значение			
	Режим питания		Напряжение питания	
Напряжение, В	Normal		51	
	Вызывное напряжение 1		Вызывное напряжение 2	
Напряжение, В	106		107	
	Датчик1	Датчик2	Датчик3	Датчик4
Температура, °C	45	48	50	49
	Вентилятор 1		Вентилятор 2	
Состояние вентиляторов				
SFP-0 Статус	Наличие модуля		LOS	
Авария	Нет		Да	
Температура, °C	Напряжение, В	Ток смещения при передаче, мА	Выходная мощность, мВт	Входная мощность, мВт
Н/Д	Н/Д	Н/Д	Н/Д	Н/Д
SFP-1 Статус	Наличие модуля		LOS	
Авария	Нет		Да	
Температура, °C	Напряжение, В	Ток смещения при передаче, мА	Выходная мощность, мВт	Входная мощность, мВт
Н/Д	Н/Д	Н/Д	Н/Д	Н/Д
Ресурсы:				
Использование процессора	6.0%			
Пространство на диске	Размер, кБ	Доступно, кБ		
	16384	4496 (27%)		
Память	Всего, кБ	Свободно, кБ		
Расширенная информация	44676	17144		



Аппаратная платформа (Hardware) – параметры датчиков платформы:

- *Параметр (Parameter)* – контролируемые параметры;
- *Значение (Value)* – значения контролируемых параметров:
- *Напряжение, В (Power, V)* – параметры электропитания устройства:
 - *Режим питания (Vmode)* – режим питания абонентских комплектов, В;
 - *Напряжение питания (Vbat)* – напряжение питания вторичной сети, В.
 Если вторичное напряжение питания ниже 44 В, комплекты включены в режиме пониженного питания – *low*.
 Если вторичное напряжение питания 44 В < Vbat < 55 В, комплекты включены в нормальном режиме питания – *normal*.
 Если вторичное напряжение питания выше 55 В, комплекты включены в режиме повышенного питания – *high*.



Крайне не рекомендуется использовать повышенный режим питания, поскольку он может привести к перегреву абонентских комплектов!

- *Напряжение, В (Power, V)* – напряжение, выдаваемое индуктором, В. Устройство содержит 2 источника индукторного вызова: первый источник работает с комплектами 1–36, второй — с комплектами 37–72;

- *Температура, °C (Temperature, °C)* – температура, измеряемая датчиками (в устройстве расположено 4 температурных датчика);
- *Состояние вентилятора (Fan state)*:
 -  – вентилятор включен;
 -  – вентилятор выключен;
 - Изображение  периодически мигает – вентилятор неисправен.



При температуре свыше 55 °C вентиляторы включаются автоматически и отключаются при снижении температуры до 45 °C.

- *SFP-0 Статус, SFP-1 Статус (SFP-0 Status, SFP-1 Status)* – состояние оптического модуля:
 - *Наличие модуля (Installed)* – индикация установки модуля (Yes – модуль установлен, No – модуль не установлен);
 - *LOS* – индикация потери сигнала (No – нет потери);
 - *Температура, °C (Temperature, °C)* – температура оптического модуля;
 - *Напряжение, В (Power, V)* – напряжение питания оптического модуля, В;
 - *Ток смещения при передаче, мА (Tx bias current, mA)* – ток смещения при передаче, мА;
 - *Выходная мощность, мВт (Output power, mW)* – выходная мощность, мВт;
 - *Входная мощность, мВт (Input power, mWatt)* – входная мощность, мВт.

Ресурсы (Resources) – мониторинг ресурсов системы:

- *Использование процессора (CPU usage)* – процент использования ресурсов процессора;
- *Пространство на диске (Disk space)* – информация о дисковом пространстве:
 - *Размер, кБ (Size)* – объем диска в килобайтах;
 - *Доступно, кБ (Available)* – количество свободного пространства на диске в килобайтах;
- *Память (Memory)* – оперативная память:
 - *Всего, кБ (Total)* – объем оперативной памяти в килобайтах;
 - *Свободно, кБ (Free)* – количество свободной оперативной памяти в килобайтах.

Информация о памяти:	
MemTotal:	44676kB
MemFree:	16928kB
Buffers:	8kB
Cached:	13860kB
SwapCached:	0kB
Active:	15444kB
Inactive:	8260kB
SwapTotal:	0kB
SwapFree:	0kB
Dirty:	0kB
Writeback:	0kB
AnonPages:	9868kB
Mapped:	5088kB
Slab:	2172kB
SReclaimable:	572kB
SUnreclaim:	1600kB
PageTables:	464kB
NFS_Unstable:	0kB
Bounce:	0kB
CommitLimit:	22336kB
Committed_AS:	55184kB
VmallocTotal:	212992kB
VmallocUsed:	70016kB
VmallocChunk:	131068kB

Заккрыть

При нажатии на кнопку «Расширенная информация» («Advanced info») выводится окно с расширенной информацией по расходованию оперативной памяти.

Допустимые значения параметров:

- Первичное напряжение питания должно находиться в пределах: $38\text{ В} < V_{bat} < 72\text{ В}$;
- Вызывное напряжение питания должно находиться в пределах: $100\text{ В} < V_{ring1} < 120\text{ В}$ и $100\text{ В} < V_{ring2} < 120\text{ В}$;
- Температура на датчике < 90 градусов.

Индикация неисправностей:

- При неисправности датчика температуры в его окне будет моргать красным цветом значение – *temperature detector failure*.
- Значение вышедшего из допустимых границ параметра в Web-интерфейсе будет мигать красным цветом.
- При выходе из строя вентилятора красный перечеркнутый круг на картинке будет мигать.

5.1.4.3 Подменю «Коммутатор» («Switch»). Мониторинг состояния портов коммутатора

Подменю «Коммутатор» («Switch») служит для просмотра состояния портов встроенного Ethernet-коммутатора.

В коммутаторе имеется 3 электрических порта Gigabit Ethernet (Port 0, Port 1, Port 2), 1/2¹ оптических порта (SFP 0, SFP 1), предназначенные для подключения к сети передачи данных и для подсоединения дополнительных Ethernet-устройств, внутренний порт CPU – для связи с HOST процессором TAU.



	Порт 0	Порт 1	Порт 2	CPU	SFP 0	SFP 1
Link	Нет	Да	Да	Да	Нет	Нет
Дуплекс	Н/Д	full	full	full	Н/Д	Н/Д
Скорость	Н/Д	1000 Мбит/с	1000 Мбит/с	1000 Мбит/с	Н/Д	Н/Д

- *Link* – состояние порта:
 - *off* – порт не активен (нет соединения);
 - *on* – порт активен (соединение установлено).
- *Дуплекс (Duplex)* – режим работы приемопередатчика:
 - *N/A* – значение недоступно, так как соединение не активно;
 - *Full* – полный дуплекс;
 - *half* – полудуплекс.
- *Скорость (Speed)* – скорость передачи данных для порта (10 МБ, 100 МБ, 1000 МБ):
 - *N/A* – значение недоступно, так как соединение не активно;
 - 10 МБ, 100 МБ, 1000 МБ.

¹ Для TAU-72.IP/TAU-36.IP v1, v2 отображается состояние одного оптического Ethernet-порта.

5.1.4.4 Подменю «ДВО» («Suppl. Service»). Мониторинга параметров ДВО

Подменю «ДВО» («Suppl. Service») служит для просмотра текущего состояния услуг ДВО для абонентских портов устройства.

Порт	Передача вызова		Безусловная переадресация		Переадресация по занятости		Переадресация по неответу		Переадресация по недоступности		Ожидание вызова		Не беспокоить		Модем	
	Включить	Статус	Включить	Статус	Включить	Статус	Включить	Статус	Включить	Статус	Включить	Статус	Включить	Статус	Включить	Статус
Порт 1:	вкл.	сопровожаемый	вкл.	неактивн.	вкл.	неактивн.	вкл.	неактивн.	вкл.	неактивн.	вкл.	неактивн.	вкл.	неактивн.	вкл.	неактивн.
Порт 2:	вкл.	сопровожаемый	вкл.	неактивн.	вкл.	неактивн.	вкл.	неактивн.	вкл.	неактивн.	вкл.	неактивн.	вкл.	неактивн.	вкл.	неактивн.
Порт 3:	вкл.	сопровожаемый	вкл.	неактивн.	вкл.	неактивн.	вкл.	неактивн.	вкл.	неактивн.	вкл.	неактивн.	вкл.	неактивн.	вкл.	неактивн.
Порт 4:	сопровожаемый, несопровожаемый	несопровожаемый	вкл.	неактивн., 855102	вкл.	неактивн., 855102	вкл.	неактивн., 855102	вкл.	неактивн., 855102	вкл.	неактивн.	вкл.	неактивн.	вкл.	неактивн.
Порт 5:	вкл.	сопровожаемый	вкл.	неактивн.	вкл.	неактивн.	вкл.	неактивн.	вкл.	неактивн.	вкл.	неактивн.	вкл.	неактивн.	вкл.	неактивн.
Порт 6:	вкл.	сопровожаемый	вкл.	неактивн.	вкл.	неактивн.	вкл.	неактивн.	вкл.	неактивн.	вкл.	неактивн.	вкл.	неактивн.	вкл.	неактивн.
Порт 7:	вкл.	сопровожаемый	вкл.	неактивн.	вкл.	неактивн.	вкл.	неактивн.	вкл.	неактивн.	вкл.	неактивн.	вкл.	неактивн.	вкл.	неактивн.
Порт 8:	вкл.	выкл.	вкл.	неактивн.	вкл.	неактивн.	вкл.	неактивн.	вкл.	неактивн.	вкл.	неактивн.	вкл.	неактивн.	вкл.	неактивн.
Порт 9:	вкл.	сопровожаемый	вкл.	неактивн.	вкл.	неактивн.	вкл.	неактивн.	вкл.	неактивн.	вкл.	неактивн.	вкл.	неактивн.	вкл.	неактивн.
Порт 10:	вкл.	сопровожаемый	вкл.	неактивн.	вкл.	неактивн.	вкл.	неактивн.	вкл.	неактивн.	вкл.	неактивн.	вкл.	неактивн.	вкл.	неактивн.
Порт 11:	вкл.	сопровожаемый	вкл.	неактивн.	вкл.	неактивн.	вкл.	неактивн.	вкл.	неактивн.	вкл.	неактивн.	вкл.	неактивн.	вкл.	неактивн.
Порт 12:	вкл.	сопровожаемый	вкл.	неактивн.	вкл.	неактивн.	вкл.	неактивн.	вкл.	неактивн.	вкл.	неактивн.	вкл.	неактивн.	вкл.	неактивн.
Порт 13:	вкл.	сопровожаемый	вкл.	неактивн.	вкл.	неактивн.	вкл.	неактивн.	вкл.	неактивн.	вкл.	неактивн.	вкл.	неактивн.	вкл.	неактивн.
Порт 14:	вкл.	сопровожаемый	вкл.	неактивн.	вкл.	неактивн.	вкл.	неактивн.	вкл.	неактивн.	вкл.	неактивн.	вкл.	неактивн.	вкл.	неактивн.
Порт 15:	вкл.	сопровожаемый	вкл.	неактивн.	вкл.	неактивн.	вкл.	неактивн.	вкл.	неактивн.	вкл.	неактивн.	вкл.	неактивн.	вкл.	неактивн.
Порт 16:	вкл.	сопровожаемый	вкл.	неактивн.	вкл.	неактивн.	вкл.	неактивн.	вкл.	неактивн.	вкл.	неактивн.	вкл.	неактивн.	вкл.	неактивн.
Порт 17:	вкл.	сопровожаемый	вкл.	неактивн.	вкл.	неактивн.	вкл.	неактивн.	вкл.	неактивн.	вкл.	неактивн.	вкл.	неактивн.	вкл.	неактивн.
Порт 18:	вкл.	сопровожаемый	вкл.	неактивн.	вкл.	неактивн.	вкл.	неактивн.	вкл.	неактивн.	вкл.	неактивн.	вкл.	неактивн.	вкл.	неактивн.

- Включить (Enable) – состояние услуги (enable – включена, disable – выключена);
- Статус (Status) – статус услуги:

Для услуги Передача вызова (Call transfer) существует три типа статуса:

- Сопровожаемый (Attended) – подключена услуга «Передача вызова» с ожиданием ответа абонента, к которому переводится вызов;
- Несопровожаемый (Unattended) – подключена услуга «Передача вызова» без ожидания ответа абонента, к которому переводится вызов;
- Выкл (Off) – услуга «Передача вызова» не подключена.

Для услуги Переадресации (Call forward) в поле статуса также указывается номер, на который настроена переадресация вызова.

- Call transfer – услуга «Передача вызова»;
- Call forward unconditional – услуга «Безусловная переадресация»;
- Call forward on busy – услуга «Переадресация по занятости»;
- Call forward on no answer – услуга «Переадресация по неответу»;
- Call forward on out of service – услуга «Переадресация при недоступности абонента»;
- Call waiting – услуга «Ожидание вызова»;
- Do not disturb – услуга «Не беспокоить»;
- Modem – услуга «Модем».

Для остальных услуг значения статуса следующие:

- Active – активна;
- Inactive – неактивна.

Обновление информации во вкладке происходит по нажатию на кнопку «Обновить» («Refresh»).

5.1.4.5 Подменю «Статус услуг IMS» («IMS SS status»). Мониторинг состояния услуг управляемых IMS

Меню «Статус услуг IMS» («IMS SS status») служит для просмотра текущего состояния услуг, управляемых программным коммутатором с поддержкой функций IMS.

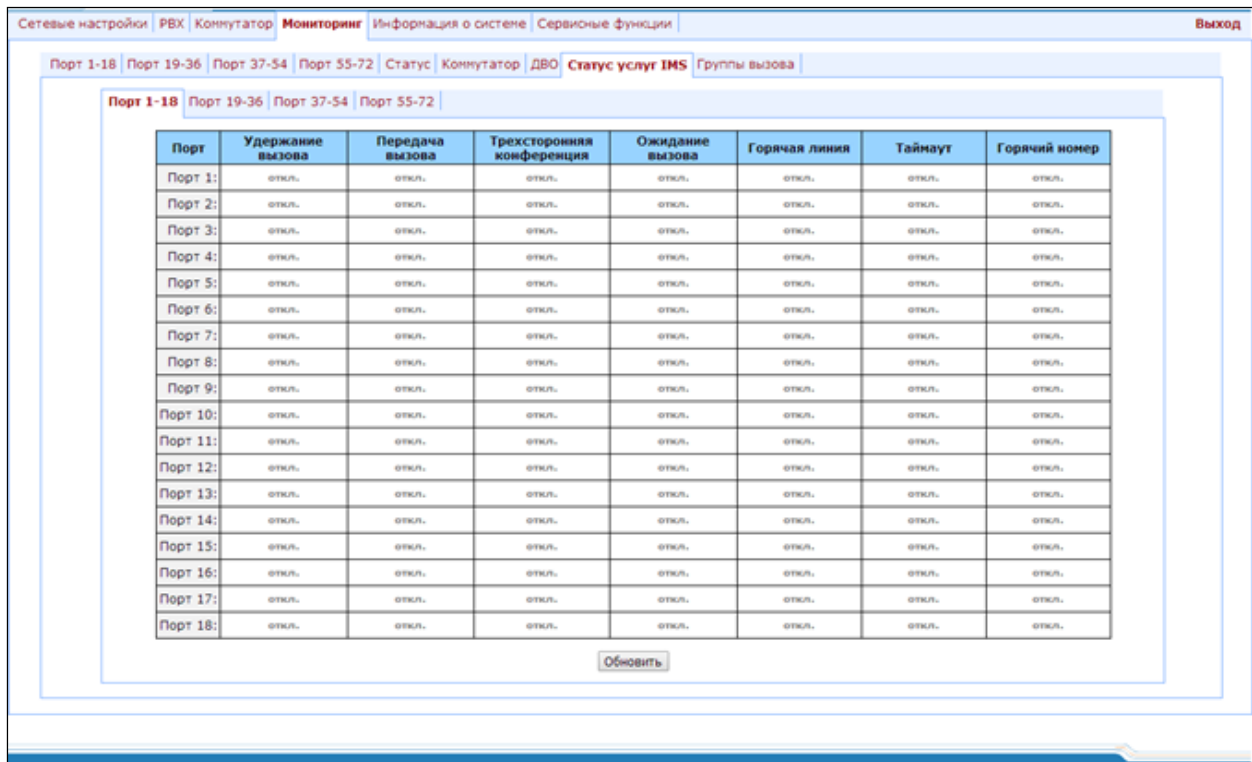

Порт	Удержание вызова	Передача вызова	Трехсторонняя конференция	Ожидание вызова	Горячая линия	Таймаут	Горячий номер
Порт 1:	откл.	откл.	откл.	откл.	откл.	откл.	откл.
Порт 2:	откл.	откл.	откл.	откл.	откл.	откл.	откл.
Порт 3:	откл.	откл.	откл.	откл.	откл.	откл.	откл.
Порт 4:	откл.	откл.	откл.	откл.	откл.	откл.	откл.
Порт 5:	откл.	откл.	откл.	откл.	откл.	откл.	откл.
Порт 6:	откл.	откл.	откл.	откл.	откл.	откл.	откл.
Порт 7:	откл.	откл.	откл.	откл.	откл.	откл.	откл.
Порт 8:	откл.	откл.	откл.	откл.	откл.	откл.	откл.
Порт 9:	откл.	откл.	откл.	откл.	откл.	откл.	откл.
Порт 10:	откл.	откл.	откл.	откл.	откл.	откл.	откл.
Порт 11:	откл.	откл.	откл.	откл.	откл.	откл.	откл.
Порт 12:	откл.	откл.	откл.	откл.	откл.	откл.	откл.
Порт 13:	откл.	откл.	откл.	откл.	откл.	откл.	откл.
Порт 14:	откл.	откл.	откл.	откл.	откл.	откл.	откл.
Порт 15:	откл.	откл.	откл.	откл.	откл.	откл.	откл.
Порт 16:	откл.	откл.	откл.	откл.	откл.	откл.	откл.
Порт 17:	откл.	откл.	откл.	откл.	откл.	откл.	откл.
Порт 18:	откл.	откл.	откл.	откл.	откл.	откл.	откл.

– Порт (Port) – номер абонентского порта;

Услуги:

- Удержание вызова (Call hold) – статус услуги «Удержание вызова»;
- Передача вызова (Call transfer) – статус услуги «Передача вызова»;
- Трехсторонняя конференция (Three-party conference) – статус услуги «Трехсторонняя конференция»;
- Ожидание вызова (Call waiting) – статус услуги «Ожидание вызова»;
- Горячая линия (Hotline) – статус услуги «Горячая/теплая линия»;
- Таймаут (Hot timeout) – таймаут задержки в секундах перед автоматическим набором номера при использовании услуги «Горячая/теплая линия»;
- Горячий номер (Hot number) – номер, на который осуществляется вызов при использовании услуги «Горячая/теплая линия».

Статусы услуг:

- *Off* – управление с помощью IMS выключено;
- *Disable* – услуга выключена;
- *Enable* – услуга включена.

Кнопка «Обновить» («Refresh») предназначена для обновления информации.

5.1.4.6 Подменю «Группы вызова» («Serial groups»). Мониторинг состояния регистрации групп вызова

Меню «Группы вызова» («Serial groups») служит для просмотра текущего состояния регистрации серийных групп.

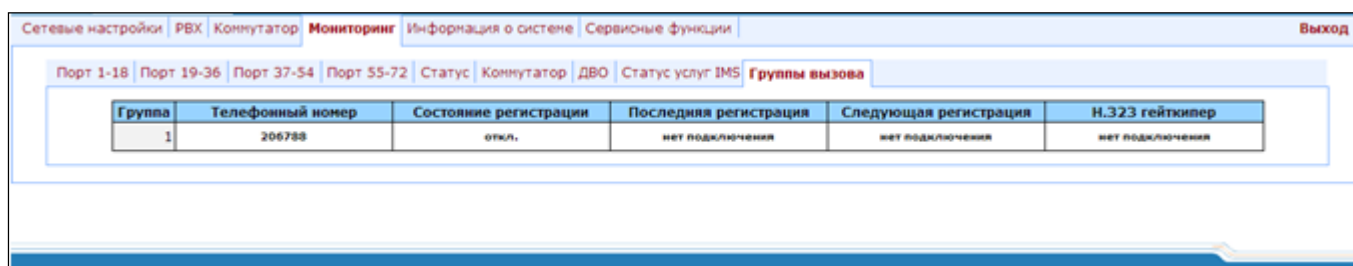

Группа	Телефонный номер	Состояние регистрации	Последняя регистрация	Следующая регистрация	H.323 гейткипер
1	206788	откл.	нет подключения	нет подключения	нет подключения

Описание информационного окна:

- *Группа (Group)* – порядковый номер группы;
- *Телефонный номер (Phone)* – абонентский номер группы вызова;
- *Состояние регистрации (Registration state)* – состояние регистрации на SIP-сервере:
 - *Off* – регистрация отключена;
 - *Ok* – успешная регистрация;
 - *Failed* – неудачная попытка регистрации.
- *Последняя регистрация (Last registration at)* – время последней удачной регистрации на SIP-сервере;
- *Следующая регистрация (Next Registration after)* – оставшееся время, в течение которого необходимо продлить регистрацию на SIP-сервере;
- *H.323 гейткипер (H.323 GK)* – время регистрации на привратнике (gatekeeper) H.323.

5.1.5 Меню «Информация о системе» («System info»)

5.1.5.1 Подменю «Информация об устройстве» («Device info»)

При нажатии на вкладку «Информация об устройстве» («System info») отображается страница просмотра информации о системе.

Сетевые настройки	PBX	Коммутатор	Мониторинг	Информация о системе	Сервисные функции	Выход	
Информация об устройстве							
Таблица маршрутизации							
ARP							
<p>Системное время: 18:06:23 31/12/2009</p> <p>Время в работе: 5 min</p> <p>TAU-72.IP rev.B "tau"</p> <p>Версия ПО: 2.17.2.25</p>							
Информация об устройстве:							
Версия Linux:	311 Fri Jul 6 11:54:20 NOV 2018						
Версия медиа процессора:	v11_26_03_08_SS_01						
Версия BPU:	TAU72 PLD v20180503 date: 2018 May 3 time 9:46:42						
Тип устройства:	TAU72 rev2						
Серийный номер:	xxxxxxx						
Заводской MAC адрес:	00:08:77:77:99:43						
Идентификатор аппаратной платформы:	0x32						
Питание:	-48В DC						
Информация о сети:							
IP адрес для управления:	192.168.18.190						
Основной DNS сервер:	127.0.0.1						
Резервный DNS сервер:							
Тип портов:							
01	02	03	04	05	06	07	08
FXS	FXS	FXS	FXS	FXS	FXS	FXS	FXS
09	10	11	12	13	14	15	16
FXS	FXS	FXS	FXS	FXS	FXS	FXS	FXS
17	18	19	20	21	22	23	24
FXO	FXO	FXO	FXO	FXO	FXO	FXO	FXO
25	26	27	28	29	30	31	32
FXO	FXO	FXO	FXO	FXO	FXO	FXO	FXO

- *Системное время (System time)* – системное время и дата на устройстве в формате часы:минуты:секунды день/месяц/год;
- *Время в работе (Uptime)* – время, которое шлюз находится в работе;
- *TAU-72.IP/TAU-36.IP* – версия программного обеспечения;
- *Версия ПО (Software version)* – версия ПО устройства.

Информация об устройстве (Device information)

- *Версия Linux (Linux version)* – версия ОС Linux;
- *Версия медиа процессора (Firmware version)* – версия программного обеспечения медиа-процессора;
- *Версия BPU (BPU version)* – версия аппаратного обеспечения;
- *Тип устройства, Серийный номер, Заводской MAC адрес (Factory type, SN, MAC)* – заводские настройки;
- *Пользовательский MAC адрес (User MAC)* – MAC-адрес, установленный пользователем. В этом случае заводской MAC-адрес не используется. MAC-адрес можно установить, только используя командную консоль CLI;
- *Идентификатор аппаратной платформы (Board id)* – версия аппаратной платформы (hardware);

- *Питание (Power supply)* – тип установленного источника питания (AC – переменного тока, DC – постоянного тока).

Информация о сети (Network information)

- *IP адрес для управления (Control IP-address)* – IP-адрес устройства, используемый для управления;
- *Основной DNS сервер (Primary DNS)* – адрес основного DNS-сервера;
- *Резервный DNS сервер (Secondary DNS)* – адрес вторичного DNS-сервера.

5.1.5.2 Подменю «Таблица маршрутизации» («Route»)

В меню «Таблица маршрутизации» («Route») осуществляется просмотр текущей таблицы маршрутизации.

Направление и маска	Шлюз	Интерфейс	Источник
Таблица маршрутизации: main			
1.1.1.1	192.168.114.200	eth0	192.168.114.204
192.168.100.0/24	0.0.0.0	eth0.66	192.168.100.24
192.168.119.0/24	0.0.0.0	eth0.20	192.168.119.100
192.168.120.0/24	192.168.118.10	eth0	192.168.114.204
192.168.112.0/20	0.0.0.0	eth0	192.168.114.204
default	192.168.112.1	eth0	
Таблица маршрутизации: vlan1			
192.168.100.0/24	0.0.0.0	eth0.66	
default	192.168.100.1	eth0.66	
Таблица маршрутизации: vlan2			
192.168.119.0/24	0.0.0.0	eth0.20	
default	192.168.119.1	eth0.20	
Таблица маршрутизации: vlan3			
Таблица маршрутизации: ppp			
Таблица маршрутизации: ipsec			

Таблица маршрутизации (Kernel IP routing table)

Для каждого сетевого интерфейса (основной, интерфейсы VLAN, PPP, IPSec) создается своя таблица маршрутизации. Каждая таблица содержит следующие столбцы:

- *Направление и маска (Destination and mask)* – адрес и маска сети или узла назначения;
- *Шлюз (Gateway)* – шлюз, обозначающий адрес маршрутизатора в сети, на который необходимо отправить пакет, передаваемый на указанный адрес назначения;
- *Интерфейс (Iface)* – сетевой интерфейс устройства, который используется для доступа по данному маршруту;
- *Источник (Source)* – IP-адрес сетевого интерфейса (источника исходящих пакетов).

5.1.5.3 Подменю «ARP»

В меню «ARP» осуществляется просмотр ARP-таблицы устройства.

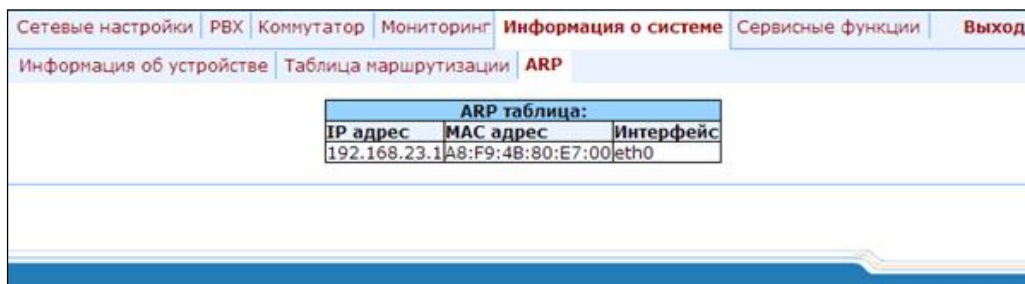

ARP таблица (ARP table)

- IP адрес (IP address) – сетевой адрес узла назначения;
- MAC адрес (MAC) – MAC-адрес узла назначения;
- Интерфейс (Interface) – сетевой интерфейс, через который доступен узел назначения.

5.1.6 Меню «Сервисные функции» («Service»)

Обновление программного обеспечения, работа с файлами конфигурации и прочими сервисными функциями осуществляются в меню «Сервисные функции» («Service»).

5.1.6.1 Подменю «Обновление ПО» («Firmware upgrade»)

Закладка «Обновление ПО» («Firmware upgrade») служит для обновления аппаратного и программного обеспечения.



Версии программного обеспечения, выпущенные ранее сентября 2010 года, обновлять одним архивом – файловую систему и ядро Linux – недопустимо!



Обновление программного обеспечения с версий ниже 1.11.x необходимо проводить по инструкции, приведенной в начале данного руководства.

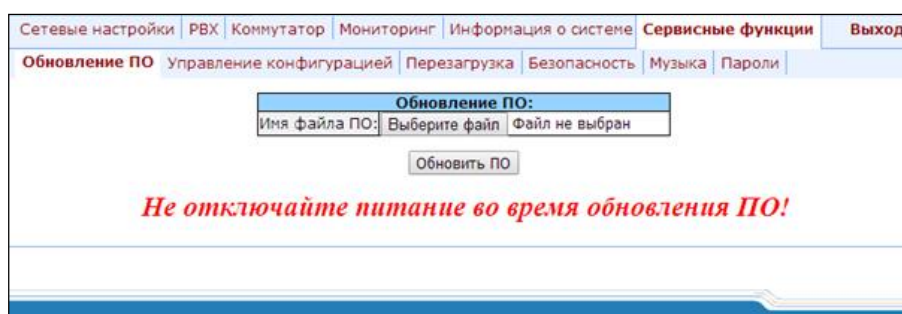

В секции «Обновление ПО» («Firmware upgrade») происходит обновление программного обеспечения TAU-72.IP/TAU-36.IP (файл программного обеспечения является образом и имеет имя **firmware.img**).

В появившемся окне указать путь к файлу с аппаратным/программным обеспечением, воспользовавшись кнопкой «Выберите файл» и нажать кнопку «Обновить ПО» («Upgrade firmware»).

5.1.6.2 Подменю «Управление конфигурацией» («Backup/Restore»)

Подменю «Управление конфигурацией» («Backup/Restore») предназначено для загрузки/выгрузки файлов конфигурации. Реализовано 3 метода загрузки/выгрузки файлов конфигурации:

1. Через web-конфигуратор;
2. С использованием TFTP-сервера;
3. С использованием FTP-сервера.

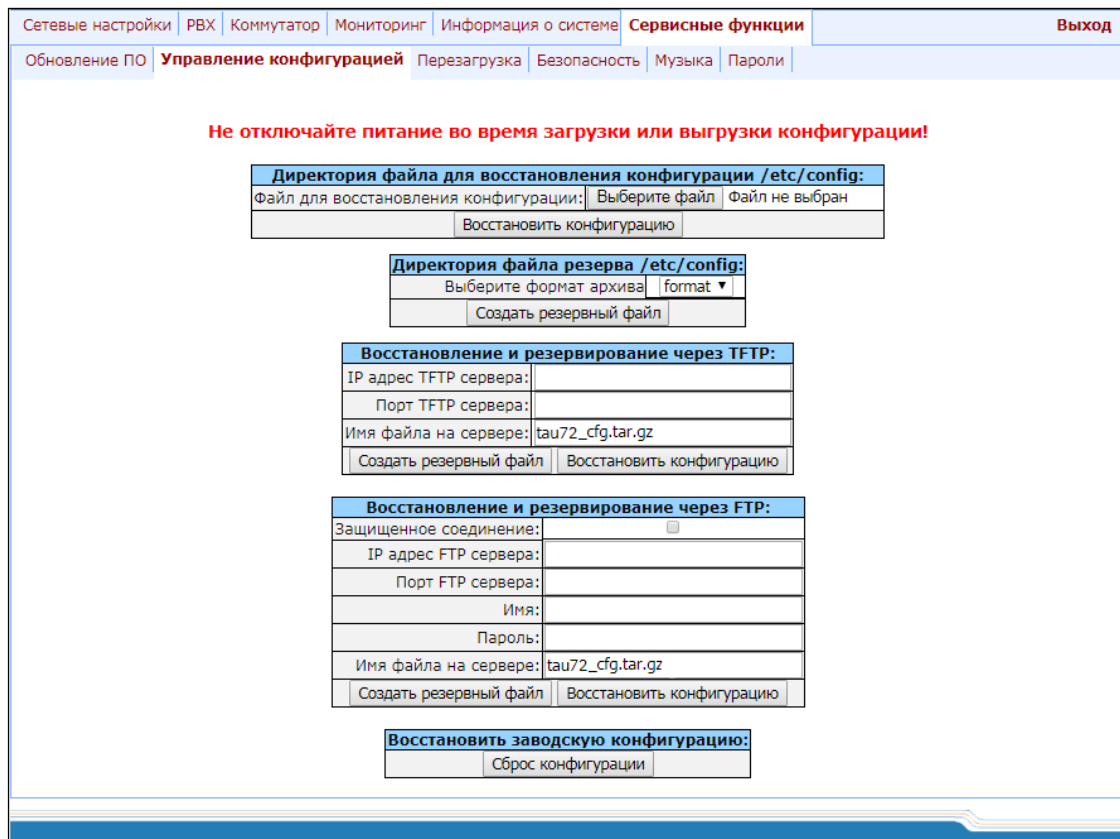

1. Метод загрузки/выгрузки файлов через Web-конфигуратор

Директория файла для восстановления конфигурации /etc/config (Restore configuration folder /etc/config):

- *Файл для восстановления конфигурации (Restore configuration file)* – файл конфигурации, который необходимо загрузить с ПК на устройство.

Для того чтобы загрузить файлы конфигурации, необходимо в поле «*Файл для восстановления конфигурации (Restore configuration file)*» при помощи кнопки «*Выберите файл*» выбрать файл конфигурации (имя файла должно быть следующим: tau24_cfg, с расширением tar либо tar.gz) и нажать кнопку «*Восстановить конфигурацию*» («Restore»).

Директория файла резерва /etc/config (Backup configuration folder /etc/config):

- *Выберите формат архива (Backup configuration folder /etc/config)* – выгрузить конфигурацию на ПК (происходит сохранение конфигурационных файлов на ПК в архиве tau24_cfg.tar, либо tau24_cfg.tar.gz в зависимости от выбранного формата).



В выгружаемом файле конфигурации будут отсутствовать пароли доступа к устройству.

Для того чтобы выгрузить файлы конфигурации или другие папки на ПК, необходимо нажать кнопку «Создать резервный файл» («Backup»).

2. Метод загрузки/выгрузки файлов с использованием TFTP-сервера

Восстановление и резервирование через TFTP (Backup/Restore from TFTP server):

- IP адрес TFTP сервера (TFTP Server IP Address) – IP-адрес TFTP-сервера;
- Порт TFTP сервера (TFTP Server Port) – номер порта TFTP-сервера;
- Имя файла на сервере (Remote File Name) – имя загружаемого либо выгружаемого файла конфигурации.

Нажать кнопку «Восстановить конфигурацию» («Restore»), чтобы загрузить файлы конфигурации с TFTP-сервера на устройство. Нажать кнопку «Создать резервный файл» («Backup»), чтобы выгрузить файлы конфигурации с устройства на TFTP-сервер.

3. Метод загрузки/выгрузки файлов с использованием FTP-сервера

Восстановление и резервирование через TFTP (Backup/Restore from FTP server):

- Защищенное соединение (Secure The Session) – при установленном флаге подключиться к FTP-серверу защищенно, используя TLS (работа по протоколу FTPS), иначе использовать незащищенное подключение (работа по протоколу FTP). Для использования протокола FTPS необходимо сгенерировать сертификат в меню Service-Security;
- IP адрес FTP сервера (FTP Server IP Address) – IP-адрес FTP-сервера;
- Порт FTP сервера (FTP Server Port) – номер порта FTP-сервера;
- Имя (User Name) – имя пользователя;
- Пароль (Password) – пароль;
- Имя файла на сервере (Remote File Name) – имя загружаемого либо выгружаемого файла конфигурации.

Нажать кнопку «Восстановить конфигурацию» («Restore»), чтобы загрузить файлы конфигурации на устройство. Нажать кнопку «Создать резервный файл» («Backup»), чтобы выгрузить файлы конфигурации с устройства.

По нажатию на кнопку «Сброс конфигурации» («Restore default») осуществляется сброс конфигурации к заводским настройкам.



После сброса конфигурации к заводским параметрам устройство автоматически перезагрузится.

После использования любого из методов загрузки для применения новой конфигурации необходимо перезагрузить устройство, нажав кнопку «Перезагрузить» («Reboot») в подменю «Перезагрузка» («Reboot»).

5.1.6.3 «Перезагрузка» («Reboot»)

Подменю «Перезагрузка» («Reboot») предназначено для перезагрузки устройства.

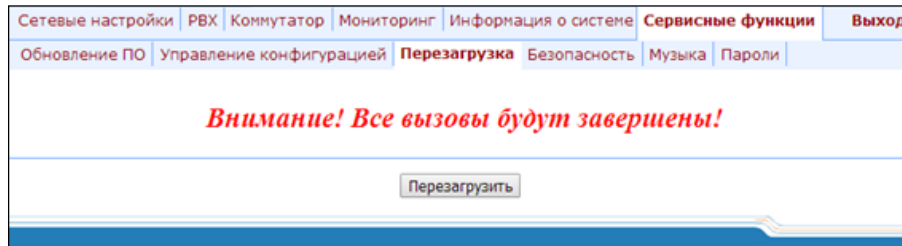

Для перезагрузки устройства нажать кнопку «Перезагрузить» («Reboot»).



Перед перезагрузкой следует убедиться, что все изменения сохранены, в противном случае все изменения будут утеряны.

5.1.6.4 Подменю «Безопасность» («Security»)

Подменю «Безопасность» («Security») предназначено для получения самоподписанного сертификата, который позволяет использовать шифрованное подключение к шлюзу по протоколу HTTP и загрузку/выгрузку файлов конфигурации по протоколу FTPS.

Настройки SSL/TLS:	
Доступ к WEB:	HTTP или HTTPS
<input type="button" value="Применить изменения"/>	
Генерация нового сертификата	
Двухзначный код страны:	<input type="text"/>
Штат или провинция:	<input type="text"/>
Город:	<input type="text"/>
Организация:	<input type="text"/>
Отдел:	<input type="text"/>
Почтовый адрес E-Mail:	<input type="text"/>
IP-адрес (имя сертификата):	<input type="text"/>
<input type="button" value="Генерировать"/>	
Резервная копия сертификата tar.gz-архивом	
<input type="button" value="Скачать"/>	
Загрузить сертификат	
<input type="button" value="Browse..."/>	No file selected. <input type="button" value="Загрузить"/>
Выберите приватный ключ, сертификат, или tar.gz-архив с резервной копией	
Приватный ключ	✘ Файл не загружен
Данные сертификата	✘ Файл не загружен
<input type="button" value="Подготовить сертификат для веб-сервера"/>	
Удалить сертификат	
<input type="button" value="Удалить"/>	
Ключ для шифрования конфигурации:	
Введите новый ключ. Максимальный размер 10 кБ.	
<input type="button" value="Browse..."/>	No file selected. <input type="button" value="Загрузить"/>
Удалить ключ.	
<input type="button" value="Удалить"/>	

Настройки TACACS+:	
Использовать TACACS+ аутентификацию:	Не использовать ▾
Таймаут TACACS+:	6
IP-адрес TACACS+ сервера (адрес:порт):	192.168.114.209
Пароль:	*****
IP-адрес резервного TACACS+ сервера (адрес:порт):	192.168.114.200
Пароль резервного сервера:	*****
Настройки RADIUS:	
Использовать RADIUS аутентификацию:	Не использовать ▾
IP-адрес RADIUS сервера (адрес:порт):	
Пароль:	
Количество попыток доступа:	0
Пользователи RADIUS	Роль
1. admin	viewer ▾ ✕
2. supervisor	supervisor ▾ ✕
3. operator	operator ▾ ✕
4. viewer	admin ▾ ✕
5. user1	admin ▾ ✕
6.	▾ ✕
7.	▾ ✕
8.	▾ ✕
9.	▾ ✕
10.	▾ ✕
11.	▾ ✕
12.	▾ ✕
13.	▾ ✕
14.	▾ ✕
15.	▾ ✕
16.	▾ ✕
17.	▾ ✕
18.	▾ ✕
19.	▾ ✕
20.	▾ ✕
Digest-аутентификация WEB:	
Включить:	<input type="checkbox"/>

Настройки SSL/TLS (SSL/TLS Setting):

– Доступ к WEB (WEB mode) – режим подключения web-конфигуратором:

- HTTP или HTTPS (HTTP or HTTPS) – разрешено как нешифрованное подключение – по HTTP, так и шифрованное – по HTTPS. При этом подключение по HTTPS возможно только при наличии сгенерированного сертификата;
- Только HTTPS (HTTPS only) – разрешено только шифрованное подключение по HTTPS. Подключение по HTTPS возможно только при наличии сгенерированного сертификата;

После внесения изменений по режиму подключения web-конфигуратором, необходимо нажать кнопку «Применить изменения» («Submit Changes»).

Генерация нового сертификата (Generate new certificate):

- Двухзначный код страны (2-Digit country code) – двухзначный код;
- Штат или провинция (Full State or province) – местоположение (область);
- Город (Locality (City)) – местоположение (город);
- Организация (Organization) – название организации;
- Отдел (Orgfnization unit) – подразделение организации;

- Почтовый адрес E-Mail (Contact E-Mail) – почтовый адрес;
- IP address (Certificate name) – IP-адрес шлюза.

После заполнения всех полей необходимо нажать кнопку «Генерировать» («Generate»), чтобы сгенерировать самоподписанный сертификат.

Выгрузка сертификата с устройства (Backup certificate):

Для создания резервной копии сертификата нажмите кнопку «Скачать» («Download»).

Загрузка сертификата на устройство (Upload certificate):

Для загрузки данных сертификата и приватного ключа на устройство выберите файл с сертификатом или ключом и нажмите кнопку «Загрузить» («Upload»). В интерфейсе отобразится загруженный файл. После загрузки данных сертификата и приватного ключа нажмите кнопку «Подготовить сертификат для веб-сервера» («Prepare a certificate for the web server»).

Удаление сертификата (Remove certificate):

Для удаления сертификата на устройстве нажмите кнопку «Удалить» («Remove»).

Ключ для шифрования конфигурации (Configuration encryption key):

Ключ используется для шифрования/расшифровки файла конфигурации при загрузке/выгрузке с устройства. Если ключ не установлен, то шифрование не выполняется.

Для шифрования используется код AES-256.



**Расшифровать файл конфигурации на ПК можно при помощи утилиты *openssl*.
Использование: *openssl enc -aes-256-cbc -d -pass pass:Пароль -in зашифрованный файл -out расшифрованный файл*.**

Для загрузки нового ключа шифрования (Введите новый ключ. Максимальный размер 10 кБ (Enter the new key)) необходимо с помощью кнопки «Выберите файл» указать путь к файлу файл, который будет загружен в устройство, и нажать «Загрузить» («Upload»).

Ключ для шифрования конфигурации:	
Ключ шифрования успешно загружен	
Загрузить или удалить ключ, Введите ключ для доступа.	
<input type="button" value="Browse..."/>	No file selected.
<input type="button" value="Получить доступ"/>	

Для того чтобы удалить или сменить ранее загруженный ключ, укажите путь к файлу с ключом шифрования, воспользовавшись кнопкой «Обзор», и нажмите кнопку «Get access».

Настройка протокола TACACS (TACACS+ Settings):

- Использовать TACACS+ аутентификацию (Use TACACS+ authentication) – использование протокола для аутентификации пользователей, управляющих устройством через web, telnet, SSH. Параметр может принимать следующие значения:
 - Не использовать – не использовать

- *Строго* – аутентификация на TACACS сервере. При недоступности, неответе, либо запрещающем ответе сервера локальная авторизация не используется;



Настройки TACACS+ недоступны при включении протокола RADIUS.

- *Таймаут TACACS+ (TACACS+ timeout)* – интервал, по истечении которого устройство считает, что TACACS-сервер недоступен;
- *IP-адрес TACACS+ сервера (адрес:порт) (TACACS+ server (host:port))* – сетевой адрес основного TACACS-сервера. Можно указать как IP-адрес, так и доменное имя (через двоеточие можно задать альтернативный порт TACACS-сервера, по умолчанию 49);
- *Пароль (Secret)* – пароль для аутентификации на основном TACACS-сервере;
- *IP-адрес резервного TACACS+ сервера (адрес:порт) (TACACS+ reserved server (host:port))* – сетевой адрес резервного TACACS-сервера. Можно указать как IP-адрес, так и доменное имя (через двоеточие можно задать альтернативный порт TACACS-сервера, по умолчанию 49);
- *Пароль резервного сервера (Reserved secret)* – пароль для аутентификации на резервном TACACS-сервере.

Настройка удаленного доступа с использованием RADIUS (RADIUS settings):

- *Использовать RADIUS аутентификацию (Use RADIUS authentication)* – использование RADIUS-сервера для аутентификации пользователей, управляющих устройством через web, Telnet, SSH. Параметр может принимать следующие значения:
 - *Не использовать* – не использовать;
 - *Строго* – аутентификация на RADIUS-сервере. При недоступности, неответе, либо запрещающем ответе сервера локальная авторизация не используется;



Настройки RADIUS недоступны при включении протокола TACACS+.

- *IP адрес RADIUS сервера (адрес:порт)(RADIUS server (host:port))* – адрес RADIUS-сервера;
- *Пароль (Secret)* – пароль для доступа к RADIUS-серверу;
- *Количество попыток доступа (Retry count)* – количество попыток доступа к RADIUS-серверу. Если авторизоваться на сервере не удалось, то доступ для управления устройством будет только через локальный COM-порт.



На RADIUS-сервере можно сконфигурировать пароли для любого из пользователей системы: admin, operator, supervisor, viewer. Подробнее о возможностях пользователей смотрите в разделе 5.1.6.6 Подменю «Пароли» («Passwords»).

Настройка Digest-аутентификации web (WEB digest-authentication):

- *Включить (Enable)* – включить аутентификацию пользователей web-методом digest.



В данном режиме авторизация web через RADIUS или TACACS+ работать не будет.

Для сохранения примененных изменений нажмите кнопку «Сохранить» («Save»).

5.1.6.5 Подменю «Музыка» («МОН»)

В подменю «Музыка» («МОН») выполняется загрузка/удаление музыкального файла в устройство для работы услуги «Музыка на удержании». Для активации услуги «Музыка на удержании» необходимо установить флаг «Музыка на удержании (Play music on hold)» в параметрах абонентского порта.



Услуга будет корректно работать только при установлении соединения по кодекам G.711A и G.711U.



- Выберите файл – указать файл, который будет загружен в устройство.

Требования к файлу с музыкальным содержанием:

Формат: CCITT A-law
 Атрибуты: 8000 kHz, 8 Bit, Mono
 Расширение файла: wav

Перекодировать файл в требуемый формат можно при помощи программы ffmpeg либо других программ-конверторов.

Пример использования ffmpeg:

```
ffmpeg -fs <X>M -i <inputfilename> -ar 8000 -acodec pcm_alaw -ac 1 <outputfilename>
```

Где:

X – ограничение файла по размеру,
inputfilename – имя исходного файла,
outputfilename – имя сконвертированного файла.

- Загрузить файл (Load file) – кнопка для загрузки файла в устройство;
- Выгрузить файл (Backup file) – кнопка для выгрузки файла в ПК;
- Удалить файл (Delete file) – кнопка для удаления файла из устройства.

5.1.6.6 Подменю «Пароли» («Passwords»)

Подменю «Пароли» («Passwords») предназначено для работы с паролями доступа к устройству через Web-интерфейс.

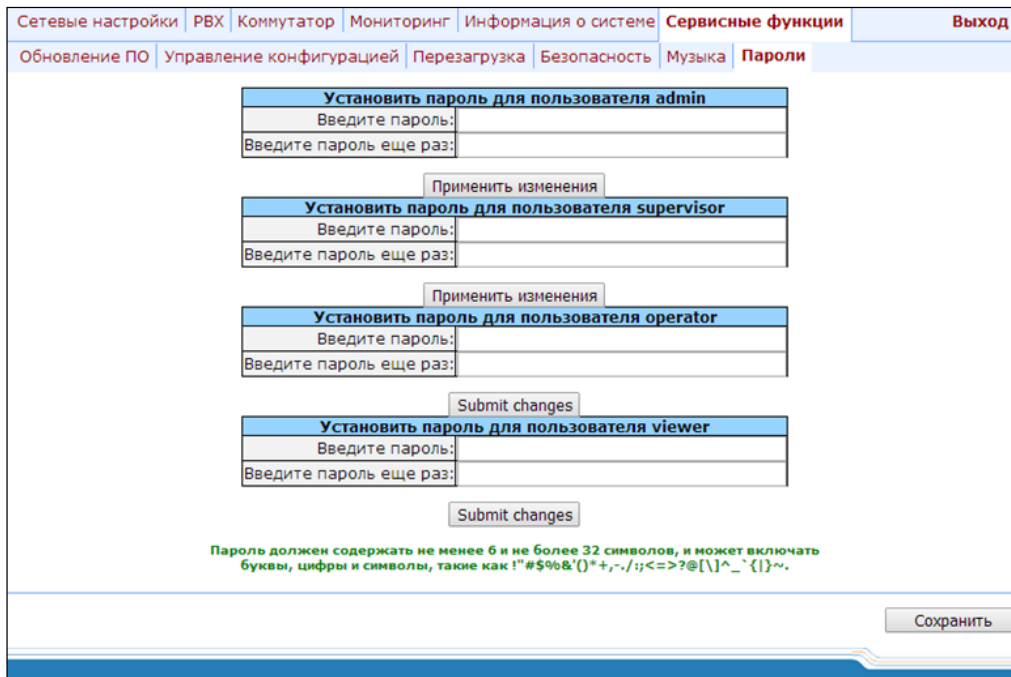

Работа с паролями доступа:

- Установить пароль для пользователя *admin* (**Set admin password**) – пароль администратора для доступа к устройству через **CLI** и **web-интерфейс** (пользователь *admin*);
- Установить пароль для пользователя *supervisor* (**Set supervisor password**) – пароль супервайзера для доступа к устройству через **CLI** и **web-интерфейс** (пользователь *supervisor*);
- Установить пароль для пользователя *operator* (**Set operator password**) – пароль оператора для доступа к устройству через **CLI** и **web-интерфейс** (пользователь *operator*);
- Установить пароль для пользователя *viewer* (**Set viewer password**) – пароль непривилегированного пользователя для доступа к устройству **CLI** и **web-интерфейс** (пользователь *viewer*);



При обновлении ПО с версий 2.17 и ниже на более новые пароль CLI становится таким же, как и пароль web.

Права пользователей:

- *admin* – имеет полный доступ к устройству;
- *supervisor* – имеет доступ ко всем параметрам устройства в режиме «только для чтения»;
- *operator* – имеет доступ для мониторинга устройства, просмотра системной информации, а также для конфигурирования протоколов, настроек маршрутизации, абонентских портов и групп;
- *viewer* – имеет доступ для мониторинга устройства и просмотра системной информации.

Для смены пароля ввести новый пароль в поле «Введите пароль» («Enter password»), в поле «confirm password» повторить новый пароль. Нажать кнопку «Применить изменения» («Submit Changes») для применения паролей. Для сохранения примененных изменений нажмите кнопку «Сохранить» («Save»).

5.1.6.7 Журнал вызовов

Подменю «Журнал вызовов» («Call history») предназначено для работы с журналом вызовов.

Сетевые настройки PBX Коммутатор Мониторинг Информация о системе Сервисные функции Выход								
Обновление ПО Управление конфигурацией Перезагрузка Безопасность Музыка Пароли Журнал вызовов								
#	Локальный абонент	Удаленный абонент	Удаленный хост	Время начала вызова	Время начала разговора	Длительность разговора	Состояние вызова	Направление вызова
00	515	555	192.168.0.160	Thu Dec 31 18:52:20 2009	-	-	local clear	outgoing
01	515	555	192.168.0.160	Thu Dec 31 19:01:22 2009	-	-	local clear	outgoing
02	515	555	192.168.0.160	Thu Dec 31 19:10:21 2009	-	-	local clear	outgoing
03	515	-	-	Thu Dec 31 19:12:36 2009	-	-	local	outgoing
04	515	555	192.168.0.160	Thu Dec 31 19:13:02 2009	-	-	local clear	outgoing
05	515	555	192.168.0.160	Thu Dec 31 19:16:18 2009	-	-	local clear	outgoing
06	515	555	192.168.0.160	Thu Dec 31 19:26:15 2009	-	-	local clear	outgoing
07	515	555	192.168.0.160	Thu Dec 31 19:31:44 2009	-	-	local clear	outgoing

Описание полей записи:

- # – номер записи в журнале;
- *Локальный абонент* – телефонный номер абонента шлюза;
- *Удаленный абонент* – телефонный номер абонента встречного шлюза;
- *Удаленный хост* – сетевой адрес удаленного шлюза;
- *Время начала вызова* – время поступления, либо совершения вызова;
- *Время начала разговора* – время начала разговора, после ответа одного из абонентов;
- *Длительность разговора* – промежуток времени между ответом и отбоем одного из абонентов;
- *Состояние вызова* – текущее состояние вызова (вызов, разговор, ...);
- *Направление вызова* – исходящий, либо входящий вызов на шлюз.

Для того, чтобы обновить список вызовов в журнале нажмите кнопку «Обновить», для того, чтобы выгрузить журнал вызовов нажмите кнопку «Выгрузить».

5.1.6.8 Смена пользователей

При нажатии на ссылку «Выход» («Log out») отобразится следующее окно:

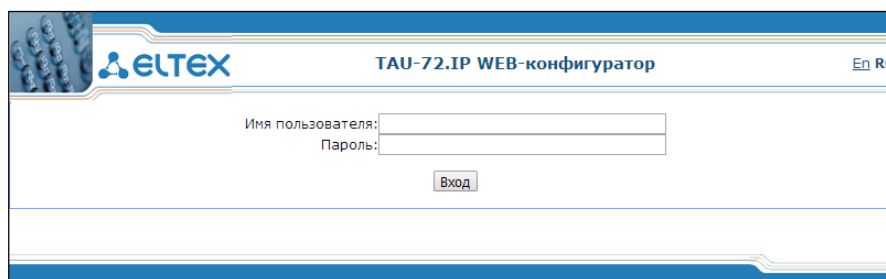

Для смены доступа необходимо указать соответствующие имя пользователя (admin, operator, viewer), пароль (пароли для различных уровней доступа задаются пользователем admin во вкладке «Сервисные функции/Пароли» («Service/Password») и нажать кнопку «Вход» («Log in»).

5.2 Настройка TAU-72.IP/TAU-36.IP через web-интерфейс. Доступ оператора

Для того чтобы произвести конфигурирование устройства, необходимо подключиться к нему через *web-браузер* (программу для просмотра гипертекстовых документов), например: Firefox, Internet Explorer. Ввести в строке браузера IP-адрес устройства.



Заводской IP-адрес устройства TAU-72.IP/TAU-36.IP 192.168.1.2 маска сети 255.255.255.0

После введения IP-адреса устройство запросит имя пользователя и пароль.



Имя пользователя: operator
Пароль: установленный администратором.

На терминале оператора появится меню со следующими настройками:

PBX	Мониторинг	Информация о системе	Сервисные функции	Выход
Информация об устройстве		Таблица маршрутизации	ARP	
<p>Системное время: 18:06:23 31/12/2009</p> <p>Время в работе: 5 min</p> <p>TAU-72.IP rev.B "tau"</p> <p>Версия ПО: 3.1.1.0</p>				
Информация об устройстве:				
Версия Linux:	311 Fri Jul 6 11:54:20 NOV 2018			
Версия медиа процессора:	v11_26_03_08_SS_01			
Версия BPU:	TAU72 PLD v20180503 date: 2018 May 3 time 9:46:42			
Тип устройства:	TAU72 rev2			
Серийный номер:	xxxxxxx			
Заводской MAC адрес:	00:08:77:77:99:43			
Идентификатор аппаратной платформы:	0x32			
Питание:	-48B DC			
Информация о сети:				
IP адрес для управления:	192.168.18.190			
Основной DNS сервер:	127.0.0.1			
Резервный DNS сервер:				

Web-конфигуратор поддерживает индикацию наличия изменений в конфигурации, которая отображается в заголовке интерфейса конфигурирования (TAU-72.IP/TAU-36.IP web-конфигуратор). В таблице 5, приведен перечень состояний индикатора (символ * в заголовке интерфейса).



Во всех вкладках кнопка «Save» служит для записи конфигурации в энергонезависимую память (flash) устройства.

Оператор имеет доступ для просмотра и редактирования настроек маршрутизации и абонентских портов.

В таблице 9 приведен перечень вкладок меню web-конфигуратора, доступных оператору. Подробное описание web-конфигуратора приведено в указанных в таблице разделах.

Таблица 9 – Описание меню настроек, доступ оператору

Меню (en)	Меню (ru)	Описание
PBX	PBX	настройки VoIP (Voice over IP)
Main	Основные функции	общие настройки устройства
SIP/H323 Profiles	Профили SIP/H323	настройки профилей SIP/H.323
SIP Common	SIP Общие	общие настройки протокола SIP
H323	H323	настройки протокола H323 (работает только в профиле 1)
Profile 1..8	Профиль 1..8	настройки профилей
SIP Custom	SIP-настройки профиля	индивидуальные настройки протокола SIP для профиля
Codecs	Кодеки	настройка кодеков профиля
Dialplan	План набора	настройка маршрутизации профиля
Alert-Info	Alert-Info	настройка звонка особого типа, формируемого по значению Alert-Info
TCP/IP	TCP/IP	настройка диапазона сетевых портов для различных протоколов
Ports	Абонентские порты	настройка абонентских портов устройства и абонентских профилей
Call limits	Ограничение вызовов	настройки ограничения одновременных вызовов
Suppl. Service Codes	Услуги ДВО	настройка кодов услуг ДВО
Serial groups	Группы вызова	администрирование серийных групп
PickUp groups	Группы перехвата	администрирование групп перехвата
Distinctive ring	Звонок особого типа	администрирование услуги «Звонок особого типа»
Modifiers	Модификаторы	конфигурирование модификаторов номера
Acoustic signals	Акустические сигналы	настройка параметров акустических сигналов
Dialplan profiles	Профили плана нумерации	настройка профилей для маршрутизации
Profile 1..4	Профиль 1..4	настройки профилей
Monitoring	Мониторинг	мониторинг устройства
Port	Порт	информация о состоянии абонентских портов устройства
Status	Статус	информация о состоянии аппаратной платформы шлюза – данные о напряжениях, температурных датчиках, вентиляторах, SFP модулях
Switch	Коммутатор	мониторинг состояния портов коммутатора
Suppl. Service	ДВО	мониторинг состояния ДВО
IMS SS status	Статус услуг IMS	мониторинг состояния услуг, управляемых программным коммутатором с поддержкой функций IMS
Serial groups	Группы вызова	мониторинг состояния регистрации серийных групп
System info	Информация о системе	информация о системе
Device info	Информация об устройстве	просмотр информации об устройстве и настройках сети
Route	Таблица маршрутизации	настройка таблицы маршрутизации

<i>ARP</i>	<i>ARP</i>	настройка таблицы ARP
<i>Service</i>	<i>Сервисные функции</i>	обновление программного обеспечения, работа с файлами конфигурации, перезагрузка устройства, установка/смена паролей
<i>Reboot</i>	<i>Перезагрузка</i>	перезагрузка устройства
<i>Call history</i>	<i>Журнал вызовов</i>	просмотр и выгрузка журнала вызовов
<i>Logout</i>	<i>Выход</i>	Завершение сеанса администрирования устройства для текущего пользователя



Перед перезагрузкой следует убедиться, что все изменения сохранены, в противном случае все изменения будут утеряны.

5.3 Доступ непривилегированного пользователя viewer для мониторинга устройства

Для того чтобы произвести конфигурирование устройства, необходимо подключиться к нему через web-браузер (программа для просмотра гипертекстовых документов), например: Firefox, Internet Explorer. Ввести в строке браузера IP-адрес устройства.



Заводской IP-адрес устройства TAU-24.IP/TAU-16.IP 192.168.1.2 маска сети 255.255.255.0

После введения IP-адреса устройство запросит имя пользователя и пароль.



Имя пользователя: viewer

Пароль: установленный администратором.

На терминале оператора появится меню с настройками:

Мониторинг	Информация о системе	Выход
Информация об устройстве Таблица маршрутизации ARP		
Системное время: 18:06:23 31/12/2009		
Время в работе: 5 min		
TAU-72.IP rev.B "tau"		
Версия ПО: 8.57.6.20		
Информация об устройстве:		
Версия Linux:	311 Fri Jul 6 11:54:20 NOV7 2018	
Версия медиа процессора:	v11_26_03_08_SS_01	
Версия BPU:	TAU72 PLD v20180503 date: 2018 May 3 time 9:46:42	
Тип устройства:	TAU72 rev2	
Серийный номер:	xxxxxxx	
Заводской MAC адрес:	00:08:77:77:99:43	
Идентификатор аппаратной платформы:	0x32	
Питание:	-48В DC	
Информация о сети:		
IP адрес для управления:	192.168.18.190	
Основной DNS сервер:	127.0.0.1	
Резервный DNS сервер:		

Непривилегированный пользователь имеет доступ только для просмотра настроек маршрутизации и абонентских портов.

5.3.1 Меню «Мониторинг» («Monitoring»)

Вкладки меню подробно описаны в разделе 5.1.4 данной документации.

5.3.2 Меню «Информация о системе» («System info»)

Меню подробно описано в разделе 5.1.5 данной документации.

5.3.3 Меню «Сервисные функции» («Service»)

Меню подробно описано в разделе 5.1.6 данной документации.

5.4 Доступ пользователя supervisor

Для того чтобы произвести вход на устройство, необходимо подключиться к нему через web-браузер (программу для просмотра гипертекстовых документов), например: Firefox, Internet Explorer. Ввести в строке браузера IP-адрес устройства.



Заводской IP-адрес устройства TAU-24.IP/TAU-16.IP 192.168.1.2 маска сети 255.255.255.0

После введения IP-адреса устройство запросит имя пользователя и пароль.



Имя пользователя: *supervisor*

Пароль: *установленный администратором.*

Сетевые настройки	PBX	Коммутатор	Мониторинг	Информация о системе	Выход
Информация об устройстве	Таблица маршрутизации	ARP			
<p>Системное время: 18:06:23 31/12/2009</p> <p>Время в работе: 5 min</p> <p>TAU-72.IP rev.B "tau"</p> <p>Версия ПО: 2.0.0.0</p>					
Информация об устройстве:					
Версия Linux: 311 Fri Jul 6 11:54:20 NOV 2018					
Версия медиа процессора: v11_26_03_08_SS_01					
Версия BPU: TAU72 PLD v20180503 date: 2018 May 3 time 9:46:42					
Тип устройства: TAU72 rev2					
Серийный номер: xxxxxxxx					
Заводской MAC адрес: 00:08:77:77:99:43					
Идентификатор аппаратной платформы: 0x32					
Питание: -48V DC					
Информация о сети:					
IP адрес для управления: 192.168.18.190					
Основной DNS сервер: 127.0.0.1					
Резервный DNS сервер:					

Супервайзер имеет доступ ко всем параметрам устройства, но только в режиме чтения.

6 РЕЖИМ КОМАНДНОЙ СТРОКИ И РАБОТА В ТЕРМИНАЛЬНОМ РЕЖИМЕ

6.1 Основные команды

Командная строка CLI доступна при подключении к устройству через RS-232 (параметры подключения: 115200, 8, n, 1, n; пользователь *admin*, без пароля) либо Telnet/SSH.

Описание команд приведено в таблице 10. Часть команд (в столбце «Привилегия» отмечены как *priv*) выполняются только в привилегированном режиме (доступен по команде *enable*). Функция неготиации выполняет обратное действие для команды, либо устанавливает параметру значение по умолчанию.

Таблица 10 – Список доступных команд

Команда						Значение параметра <value>	Привилегия	Описание/Подсказка	Функция команды отмены по
								Выйти из сессии CLI	
								Выйти из сессии CLI	
								Подсказка по CLI синтаксису	
						IP-адрес		Утилита Ping	
						число:1-		Количество ping пакетов (по умолч: 5)	
						число:0-65535		Размер полезной нагрузки ping пакета в байтах (по умолч: 56)	
								Установить «don't fragment bit» (по умолч: не установлен)	
						число:0-255		Тип сервиса (по умолч: 0)	
						число:1-60		Время ожидания ответа, с (по умолч: 2)	
						IP-адрес		Утилита TraceRoute	
								Установить «don't fragment bit» (по умолч: не установлен)	
						число: 1-8		Количество попыток в рамках одной 'ttl' (по умолч: 2)	
						число:0-10		Время ожидания ответа, с (по умолч: 2)	
						число:1-255		Максимальное значение time-to-live (по умолч: 255)	
						число:0-255		Тип сервиса (по умолч: 0)	
								Использовать ICMP ECHO вместо датаграмм UDP (по умолч: не использовать)	
						число:1-65535		Используемый номер UDP-порта (по умолч: 33434)	
						число:40-32768		Размер пакета в байтах (по умолч:100)	
								Команда просмотра	
								Показать версии ПО	
								Показать MAC-адрес	
								Показать IP-адрес	
								Показать сетевую маску	
						-	none	Показать полные настройки или статус сети	

		configuration				-	none	Показать полные настройки сети	
		status				-	none	Показать статус сети	
								Показать версию конфигурационного файла	
	configuration	..				-	priv	Показать конфигурацию устройства	-
		candidate				-	priv	Показать конфигурацию, которая будет установлена после применения настроек (командой commit)	
		changes				-	priv	Показать изменения, сделанные в конфигурации	
		running				-	priv	Показать текущую конфигурацию	
		default				-	priv	Показать «заводскую» конфигурацию	
								Просмотр информации о голосовых портах	
						число: 1-36 ¹		Показать статистику порта	
						число: 1-36 ¹		Показать статус порта	
						число: 1-36 ¹		Показать конфигурацию порта	
						число: 1-8		Показать конфигурацию голосового профиля	
								Показать статус аппаратной платформы	
								Показать статус портов коммутатора	
								Информация о вызовах	
								Показать информацию о текущих вызовах в состоянии разговора	
								Показать историю вызовов	
								Показать текущие процессы	
								Показать историю введенных в CLI команд	
								Перейти в привилегированный режим	
								Выйти из привилегированного режима	
								Управление приложением PBX	
								Перезапустить PBX приложение	
								Управление приложением SIP	
						число:1-8		Перерегистрировать порты данного SIP-профиля	
								Сброс конфигурации - dhcp – сетевые настройки в сброшенной конфигурации будут настраиваться динамически - static – сетевые настройки в сброшенной конфигурации будут статическими (IP-адрес	
commit						-	priv	Применить (сделать действующими) изменения конфигурации.	-

¹ Для TAU-36.IP. Для устройства TAU-72.IP значение параметра: 1-72.

								RUNNING-конфигурация замещается конфигурацией CANDIDATE	
confirm						-	priv	Подтвердить применение изменений конфигурации. Сохранение конфигурации в энергонезависимую память	-
copy	..						priv	Копировать конфигурацию либо программное обеспечение	-
	system:default-config	system:candidate-config				-	priv	Копировать «заводскую» конфигурацию в конфигурацию, которая будет установлена после применения настроек	-
	system:candidate-config	tftp	<value1>/<value2>			1-IP-адрес 2-строка (имя файла)	priv	Копировать конфигурацию, которая будет установлена после применения настроек на TFTP сервер	-
	system:candidate-config-yaml	tftp	<value1>/<value2>			1-IP-адрес 2-строка (имя файла)	priv	Копировать конфигурацию (в формате yaml), которая будет установлена после применения настроек на TFTP-сервер	-
	system:candidate-config	ftp	<value1>:<value2>@<value3>/<value4>			1-строка (имя пользователя) 2-строка (пароль) 3-IP-адрес 4-строка (имя файла)	priv	Копировать конфигурацию, которая будет установлена после применения настроек на FTP-сервер	-
	system:candidate-config-yaml	ftp	<value1>:<value2>@<value3>/<value4>			1-строка (имя пользователя) 2-строка (пароль) 3-IP-адрес 4-строка (имя файла)	priv	Копировать конфигурацию (в формате yaml), которая будет установлена после применения настроек на FTP-сервер	-
	system:running-config	tftp	<value1>/<value2>			1-IP-адрес 2-строка (имя файла)	priv	Копировать текущую конфигурацию на TFTP-сервер	-
	system:running-config-yaml	tftp	<value1>/<value2>			1-IP-адрес 2-строка (имя файла)	priv	Копировать текущую конфигурацию (в формате yaml) на TFTP-сервер	-
	system:running-config	ftp	<value1>:<value2>@<value3>/<value4>			1-строка (имя пользователя) 2-строка (пароль) 3-IP-адрес 4-строка (имя файла)	priv	Копировать текущую конфигурацию на FTP-сервер	-
	system:running-config-yaml	ftp	<value1>:<value2>@<value3>/<value4>			1-строка (имя пользователя) 2-строка (пароль) 3-IP-адрес 4-строка (имя файла)	priv	Копировать текущую конфигурацию (в формате yaml) на FTP-сервер	-
	tftp	<value1>/<value2>	system:firmware system:candidate-config system:candidate-config-yaml			1-IP-адрес 2-строка (имя файла)	priv	Загрузить файл программного обеспечения или конфигурацию с TFTP-сервера на устройство: - firmware — в секцию загрузки ПО; - candidate-config или candidate-config-yaml — в конфигурацию, которая будет установлена после применения настроек (обычный либо yaml-формат)	-
	ftp	<value1>:<value2>@<value3>/	system:firmware system:cand			1-строка (имя пользователя) 2-строка	priv	Загрузить файл программного обеспечения или конфигурацию с FTP	-

		<value4>	idate-config system:candidate- config-yaml			(пароль) 3-IP-адрес 4-строка (имя файла)		сервера на устройство: - firmware — в секцию загрузки ПО; - candidate-config или candidate-config-yaml — в конфигурацию, которая будет установлена после применения настроек (обычный, либо yaml формат)	
						-		Отменяет неподтвержденное применение конфигурации и возвращает к последней подтвержденной конфигурации	
rollback	-					-	priv	Отменяет неприменённые изменения конфигурации. В результате выполнения команды будет удалена CANDIDATE-конфигурация	-
						число:1-36 ¹		Тестирование голосового порта (в результатах теста присутствует индикация наличия на линии телефонного аппарата)	
reload	system							Перезагрузка устройства	
						-		Управление маршрутизацией	
						1-IP-адрес 2-адрес маски 3- IP-адрес		Добавить правило маршрутизации	
						1-IP-адрес 2-адрес маски		Удалить правило маршрутизации	
								Показать таблицу маршрутизации	
								Перейти в консоль Linux	
terminal	datadump					-	priv	Позволяет выводить данные по команде show целиком, без разделения на страницы	Позволяет выводить данные по команде show с разделением на страницы
unload	callhistory					1-IP-адрес -строка:64 символа		Выгрузить журнал вызовов по протоколу tftp	
								Обновить программное обеспечение, загруженное в память устройства	
no	<command>					-	priv	Команда отмены	-
								Войти в режим конфигурирования	
								Выполнить команду самого верхнего уровня	
								Выйти из режима конфигурирования	
								Команда отмены	
	passwd	..				-	priv	Установить пароль для пользователя	-
		admin				новый пароль	priv	Установить пароль для пользователя admin	-
		supervisor				новый пароль	priv	Установить пароль для пользователя supervisor	-
		operator				новый пароль	priv	Установить пароль для пользователя operator	-
		viewer				новый пароль	priv	Установить пароль для пользователя viewer	-

¹ Для TAU-36.IP. Для устройства TAU-72.IP значение параметра: 1-72.

	system	confirmation	timer			число: 5-20	priv	Установить время ожидания подтверждения примененной конфигурации в минутах	-
								Войти в режим конфигурирования сетевых настроек	
								Выполнить команду самого верхнего уровня	
								Команда отмены	
								Выйти из режима конфигурирования сетевых настроек	
								Управление MAC адресом	
								Удалить пользовательский адрес	
								Показать пользовательский MAC адрес	
						aa:bb:cc:dd:ee:ff		Установить пользовательский MAC адрес	
		broadcast						Установить широковещательный IP-адрес	
		control						Установить интерфейс для трафика контроля	Установить интерфейс по умолчанию (no_vlan) для трафика контроля
		rtp						Установить интерфейс для RTP трафика	Установить интерфейс по умолчанию (no_vlan) для RTP трафика
								Установить интерфейс для сигнального трафика	Установить интерфейс по умолчанию (no_vlan) для сигнального трафика
								Установить режим получения сетевых настроек по DHCP	Установить режим настройки сетевых настроек статически
								Управление DNS-серверами	
			primary			IP-адрес		Установить IP-адрес основного DNS-сервера	
			secondary			IP-адрес		Установить IP-адрес резервного DNS-сервера	
								Управление метками DSCP	
						число:0-63		Установить значение DSCP для пакетов SIP (по умолч: 26)	Установить значение DSCP для пакетов SIP по умолчанию
								Настройка DSCP для пакетов	
						число:1-36 ¹ число:0-63		Установить значение DSCP для пакетов RTP/RTCP для порта (default: 46)	Установить значение DSCP для пакетов RTP/RTCP по умолчанию для порта
						число:1-8 число:0-63		Установить значение DSCP для пакетов RTP/RTCP для голосового профиля	Установить значение DSCP для пакетов RTP/RTCP по умолчанию для голосового профиля
						IP-адрес		Установить шлюз по умолчанию	
						IP-адрес		Установить IP-адрес	
						адрес маски		Установить сетевую маску	
								Настройки NTP протокола	
								Включить NTP (по умолч: выключен)	Выключить NTP

¹Для TAU-36.IP. Для устройства TAU-72.IP значение параметра: 1-72.

			iface	<value>		n vlan2 vlan3 pppoe	priv	Установить интерфейс для сервиса NTP	Установить интерфейс по умолчанию (по vlan) для сервиса NTP
						число:30-100000		Установить интервал синхронизации времени (по умолч: выключен)	Выключить периодическую синхронизацию времени
						IP-адрес		Установить IP-адрес NTP сервера	
								Установить часовой пояс (по умолч: 0)	
								Конфигурация протокола	
								Включить SNMP (по умолч: выключен)	Выключить SNMP
						IP-адрес		Установить IP-адрес для передачи сообщений trap	
								Установить версию протокола для сообщений trap (по умолч: v2)	Установить версию протокола для сообщений trap по умолчанию
						строка:96 символов		Установить значение для RO сообщества	
						строка:96 символов		Установить значение для RW сообщества	
						строка:96 символов		Установить значение для trap сообщества	
								Включить telnet (по умолч: включен)	Выключить telnet
								Включить SSHv2 (по умолч: включен)	Выключить SSHv2
								Настройки HTTP	
								Включить HTTP (по умолч: включен)	Выключить HTTP
						число:1-65535		Установить значение HTTP порта (по умолч: 80)	Установить значение HTTP порта по умолчанию
								Настройка автообновления	
								Разрешить авторизацию	
						строка		Задать имя конфигурационного файла	
						строка		Задать имя файла с программным обеспечением	
						число		Настроить интервал автообновления конфигурации	
						число		Настроить интервал автообновления программного обеспечения	
						строка		Установить пароль	
								Установить протокол автообновления	
						IP-адрес		Установить IP-адрес сервера, с которого производится автообновление	
								Установить интерфейс для автообновления	
								Включить автообновление	
						строка		Установить имя	
			pppoe					Установить конфигурацию протокола PPPoE	
						строка		Установить пароль	
						строка		Установить имя пользователя	

							Включить PPPoE	Выключить PPPoE
						число:1-4095	Установить идентификатор сети VLAN для PPPoE/PPP трафика	
							Использовать VLAN для PPPoE/PPP трафика	Не использовать VLAN для PPPoE/PPP трафика
			mtu			число:86-1492	Установить MTU для PPP трафика	
			mru			число:86-1492	Установить MRU для PPP трафика	
			lspecho				Установить параметры протокола LCP	
			failure			число:0-65535	Установить количество ошибок приема LCP echo пакетов	Установить значение по умолчанию (3) для количества ошибок приема LCP echo пакетов
			interval			число:0-20	Установить период передачи	Установить значение по умолчанию (30 с) для периода передачи LCP echo пакетов
							Настройка интерфейса VLAN1	
						IP-адрес	Установить широковещательный IP-адрес	
						число:0-7	Установить приоритет 802.1p для сети VLAN	Установить значение по умолчанию (0) приоритета 802.1p для сети VLAN
							Установить режим получения сетевых настроек по DHCP	Установить режим настройки сетевых настроек статически
						число:1-4095	Установить идентификатор сети VLAN	
						IP-адрес	Установить IP-адрес	
						Адрес маски	Установить сетевую маску	
			gateway			IP-адрес	Установить шлюз по умолчанию	
			dns				Управление DNS-серверами	
			primary			IP-адрес	Установить IP-адрес основного DNS-сервера	
			secondary			IP-адрес	Установить IP-адрес резервного DNS-сервера	
							Включить использование	Выключить использование VLAN
							Настройка интерфейса VLAN2	
						IP-адрес	Установить широковещательный IP-адрес	
						число:0-7	Установить приоритет 802.1p для сети VLAN	Установить значение по умолчанию (0) приоритета 802.1p для сети VLAN
							Установить режим получения сетевых настроек по DHCP	Установить режим настройки сетевых настроек статически
						число:1-4095	Установить идентификатор сети VLAN	
						IP-адрес	Установить IP-адрес	
						Адрес маски	Установить сетевую маску	
			gateway			IP-адрес	Установить шлюз по умолчанию	
			dns				Управление DNS-серверами	

				primary		IP-адрес		Установить IP-адрес основного DNS-сервера	
				secondary		IP-адрес		Установить IP-адрес резервного DNS-сервера	
								Включить использование	Выключить использование VLAN
								Настройка интерфейса VLAN3	
						IP-адрес		Установить широковещательный IP-адрес	
						число:0-7		Установить приоритет 802.1p для сети VLAN	Установить значение по умолчанию (0) приоритета 802.1p для сети VLAN
								Установить режим получения сетевых настроек по DHCP	Установить режим настройки сетевых настроек статически
						число:1-4095		Установить идентификатор сети VLAN	
						IP-адрес		Установить IP-адрес	
						Адрес маски		Установить сетевую маску	
				gateway		IP-адрес		Установить шлюз по умолчанию	
				dns				Управление DNS-серверами	
				primary		IP-адрес		Установить IP-адрес основного DNS-сервера	
				secondary		IP-адрес		Установить IP-адрес резервного DNS-сервера	
								Включить использование	Выключить использование VLAN
						строка:96 символов		Назначить имя устройства	
								Настройка значений таймеров	
						число:10-300		Ограничить время на полный набор номера, с (по умолч:	Установить значение ограничения времени на полный набор номера по умолчанию
						число:40-300		Установить значение таймера ожидания ответа на вызов (по умолч: 180)	Установить значение таймера ожидания ответа на вызов по умолчанию
								Конфигурация SIP	
								Войти в режим конфигурирования профилей	
								Выполнить команду самого верхнего уровня	
								Команда отмены	
								Выйти из режима конфигурирования профилей	
								Настройка параметров SIP прокси	
								Установить режим работы с none – не использовать прокси park – режим parking home – режим homing	
						1 - число:1-5 – IP-адрес		Установить IP-адрес SIP прокси сервера	
								Настройка параметров SIP-регистратора	

						1 - число:1-5 – IP-адрес	Установить IP-адрес SIP-регистратора	
						число:1-5	Включить регистрацию на	Выключить регистрацию на SIP регистраторе
						число:10-3600	Установить значение интервала повторной регистрации (по умолч: 30)	Установить значение интервала повторной регистрации по умолчанию
							Назначить SIP-домен	Удалить SIP домен
							Установить период истечения регистрации (по умолч: 1800)	Установить период истечения регистрации по умолчанию
							Параметры авторизации	
							Установить режим авторизации (по умолч: user) user – использовать настройки голосовых портов global – использовать настройки раздела SIP	Установить режим авторизации по умолчанию
						строка:96 символов	Установить имя для авторизации	
						строка:96 символов	Установить пароль для авторизации	
							Настройки кодеков	
							Настроить список разрешенных кодеков (Кодеки указываются в порядке приоритета от более к менее приоритетному) (по умолч: g711a, g711u)	
							Установить время пакетизации для кодека (по умолч: g729 – 20 мс, g711 – 20 мс, g7231 – 30 мс, g726_32 – 20 мс)	Установить время пакетизации для кодека по умолчанию
							Установить режим передачи DTMF (по умолч: rfc2833) - inband – внутриполосно - rfc2833 – согласно rfc2833 - info – методом SIP INFO	Установить режим передачи DTMF по умолчанию
							Параметры передачи факса	
							Установить режим детектирования факса (по умолч: both) - none - детектирование выключено - caller - детектирование на передающей стороне - callee – детектирование на принимающей стороне - both – детектирование на обеих сторонах	
							Установить кодек факса (по умолч: g711u)	
							Параметры эхокомпенсатора	
							Включить эхокомпенсатор (по умолч: включен)	Выключить эхокомпенсатор
							Установить значение длительности подавляемого эха, мс (по умолч: 64)	
							Включить детектор активности речи VAD (по умолч: выключен)	Выключить детектор активности речи VAD
							Параметры плана набора	
						число:1-30	Установить значение L-	Установить значение L-

							таймера (по умолч: 15)	таймера по умолчанию
						число:1-10	Установить значение S-таймера (по умолч: 8)	Установить значение S-таймера по умолчанию
						число:10-300	Установить значение start таймера (по умолч: 300)	Установить значение start-таймера по умолчанию
						строка:1000 символов	Задать правило диалплана	
							Параметры транспорта UDP	
							Диапазон UDP-портов для передачи RTP пакетов при работе по протоколу SIP	
						число:1024-	Установить минимальный UDP-порт для RTP (по умолч: 16384)	
						число:1024-	Установить максимальный UDP-порт для RTP (по умолч: 32767)	
	1						Войти в режим конфигурирования голосовых портов	
							Выполнить команду самого верхнего уровня	
							Команда отмены	
							Выйти из режима конфигурирования голосовых портов	
						строка:96 символов	Установить телефонный номер	
		displayname	<value1> [value2] [value3]			1 – строка: 50 символов, 2 – строка:50 символов (опционально), 3 – строка:50 символов (опционально). Все три параметра в сумме используют максимум 50 символов	priv	Установить отображаемое имя
						строка:96 символов	Установить имя для авторизации	
						строка:96 символов	Установить пароль для авторизации	
		pgs_avs				-	priv	Выключить выдачу сигнала "Занято"
								Включить выдачу сигнала "Занято"
							Выбор профиля	
						число:1-8	Назначить SIP профиль порту (по умолч: 1)	
						число:1-8	Назначить голосовой профиль порту (по умолч: 1)	
							Выключить порт (по умолч: порт включен)	Включить порт
							Выключить использование настроек голосового профиля (по умолчанию: включено)	Включить использование настроек голосового профиля
							Установить тип CallerID (по умолч: CallerID выключен)	Выключить CallerID
							Параметры короткого отбоя	

¹ Для TAU-36.IP. Для устройства TAU-72.IP команда имеет вид: **voice port 1..72.**

						число:70-2000		Установить минимальную границу короткого отбоя (по умолч: 200)	Установить минимальную границу короткого отбоя по умолчанию
						число:min-200		Установить максимальную границу короткого отбоя (по умолч: 600)	Установить максимальную границу короткого отбоя по умолчанию
								Параметры дифсистемы	
						число:-230-20		Настроить усиление/ослабление сигнала в цепи приема (по умолч: -70)	Настроить усиление/ослабление сигнала в цепи приема по умолчанию
						число:-170-60		Настроить усиление/ослабление сигнала в цепи передачи (по умолч: 0)	Настроить усиление/ослабление сигнала в цепи передачи по умолчанию
								Использовать конец набора по символу # (по умолч: не использовать)	Не использовать конец набора по символу #
								Войти в режим конфигурирования голосовых профилей	
								Выполнить команду самого верхнего уровня	
								Команда отмены	
								Выйти из режима конфигурирования голосовых профилей	
								Установить тип CallerID (по умолч: CallerID выключен)	Выключить CallerID
								Параметры короткого отбоя	
						число:70-2000		Установить минимальную границу короткого отбоя (по умолч: 200)	Установить минимальную границу короткого отбоя по умолчанию
						число:min-200		Установить максимальную границу короткого отбоя (по умолч: 600)	Установить максимальную границу короткого отбоя по умолчанию
								Параметры дифсистемы	
						число:-230-20		Настроить усиление/ослабление сигнала в цепи приема (по умолч: -70)	Настроить усиление/ослабление сигнала в цепи приема по умолчанию
						число:-170-60		Настроить усиление/ослабление сигнала в цепи передачи (по умолч: 0)	Настроить усиление/ослабление сигнала в цепи передачи по умолчанию
								Использовать конец набора по символу # (по умолч: не использовать)	Не использовать конец набора по символу #

6.1.1 Базовые команды

do

Выполнение команды самого верхнего уровня.

Синтаксис

do <command>

Параметры

command – команда EXEC-уровня.

Привилегия

priv

Командный режим

CONFIG, CONFIG-NETWORK, CONFIG-SIP, CONFIG-VOICEPORT, CONFIG-VOICEPROFILE

Пример

```
tau-72(config)# do show ipaddr  
IP address eth0: 192.168.118.119
```

exit

Команда предназначена для выхода из режима конфигурирования.

Синтаксис

exit

Параметры

Команда не содержит аргументов.

Привилегия

priv

Командный режим

CONFIG, CONFIG-NETWORK, CONFIG-SIP, CONFIG-VOICEPORT, CONFIG-VOICEPROFILE

no

Команда отмены.

Синтаксис

no <command>

Параметры

<command> – команда. Выполняется для отмены действия команды или установки значения по умолчанию.

Привилегия

priv

Командный режим

EXEC, CONFIG, CONFIG-NETWORK, CONFIG-SIP, CONFIG-VOICEPORT, CONFIG-VOICEPROFILE

Пример

```
tau-72(config)# no timer duration
```

6.1.2 Команды верхнего уровня (exec)

exit

Команда выхода из сессии CLI.

Синтаксис

exit

Параметры

Команда не содержит аргументов.

Привилегия

none

Командный режим

EXEC

quit

Команда выхода из сессии CLI.

Синтаксис

quit

Параметры

Команда не содержит аргументов.

Привилегия

none

Командный режим

EXEC

help

Команда подсказки по синтаксису CLI.

Синтаксис

help

Параметры

Команда не содержит аргументов.

Привилегия

none

Командный режим

EXEC

ping

Утилита Ping.

Синтаксис

```
ping [repeat <value>] [payload <value>] [df-bit do|dont|want] [tos <value>] [timeout <value>] destination
```

Параметры

repeat – количество ping-пакетов;

payload – размер полезной нагрузки ping-пакета в байтах;

df-bit – установить «don't fragment bit»;

tos – тип сервиса;

timeout – время ожидания ответа, с;

destination – адрес хоста назначения.

< value > – значение параметра:

для repeat: 1-4294967295 (по умолчанию 5);

для payload: 0-65535 (по умолчанию 56);

для df-bit:

do – устанавливать, запретить фрагментацию;

dont – не устанавливать, разрешить фрагментацию (по умолчанию);

want – не устанавливать локально для пакетов, превышающих MTU;

для tos: 0-255 (по умолчанию 0);

для timeout: 1-60 (по умолчанию 2).

Привилегия

none

Командный режим

EXEC

Пример

```
tau-72> ping 192.168.118.46
PING 192.168.118.46 (192.168.118.46) 56(84) bytes of data.
64 bytes from 192.168.118.46: icmp_seq=1 ttl=64 time=9.31 ms
64 bytes from 192.168.118.46: icmp_seq=2 ttl=64 time=1.01 ms
64 bytes from 192.168.118.46: icmp_seq=3 ttl=64 time=1.29 ms
64 bytes from 192.168.118.46: icmp_seq=4 ttl=64 time=1.30 ms
64 bytes from 192.168.118.46: icmp_seq=5 ttl=64 time=1.34 ms
--- 192.168.118.46 ping statistics ---
5 packets transmitted, 5 received, 0% packet loss, time 4009ms
rtt min/avg/max/mdev = 1.019/2.854/9.311/3.230 ms
```

traceroute

Утилита TraceRoute.

Синтаксис

```
traceroute [df-bit][repeat <value>][timeout <value>][ttl <value>][tos <value>][icmp] [port <value>][size <value>] destination
```

Параметры

df-bit – установить «don't fragment bit»;

repeat – количество попыток в рамках одной 'ttl';

timeout – время ожидания ответа, с;

ttl – максимальное значение time-to-live;

tos – тип сервиса;

icmp – использовать ICMP ECHO вместо датаграмм UDP;

port – используемый номер UDP-порта;

size – размер пакета в байтах;

destination – адрес хоста назначения.

< value > – значение параметра:

для repeat: 1-8 (по умолчанию 2);

для timeout: 0-10 (по умолчанию 2);

для ttl: 1-255 (по умолчанию 255);

для tos: 0-255 (по умолчанию 0);

для port: 1-65535 (по умолчанию 33434);

для size: 40-32768 (по умолчанию 100).

Привилегия

none

Командный режим

EXEC

Пример

```
tau-72> traceroute 192.168.118.46
traceroute to 192.168.118.46 (192.168.118.46), 255 hops max, 100 byte packets
 1 192.168.118.46 (192.168.118.46) 1.510 ms 1.053 ms
```

show system

Команда предназначена для просмотра версии программного обеспечения.

Синтаксис

```
show system
```

Параметры

Команда не содержит аргументов.

Привилегия

none

Командный режим

EXEC

Пример

```
System type:           Eltex TAU-72.IP VoIP Gateway
System name:           TAU72rev2
System version:        #2.23.0.47
Linux version:         #311 Tue Apr 16 05:03:34 UTC 2024
Firmware version:     v10_23_03_15
BPU version:           TAU72 PLD v20231025 date: 2023 Oct 25 time 9:48:53
System uptime:         1 day, 4 hours, 4 minutes and 37 seconds
System MAC address:    00:08:77:77:99:43
System serial number:  xxxxxxxx
```

Memory Table

~~~~~

|       | Total, kB | Used, kB    | Free, kB    |
|-------|-----------|-------------|-------------|
| RAM   | 44612     | 31688 (71%) | 12924 (28%) |
| FLASH | 16384     | 11608 (70%) | 4776 (29%)  |

### *show hwaddr*

---

Команда предназначена для просмотра MAC-адреса.

### Синтаксис

```
show hwaddr
```

### Параметры

Команда не содержит аргументов.

### Привилегия

none

### Командный режим

EXEC

### Пример

```
tau-72> show hwaddr
MAC address eth0: A8:F9:4B:0E:50:FE
```

### *show ipaddr*

---

Команда предназначена для просмотра IP-адреса.

### Синтаксис

```
show ipaddr
```

### Параметры

Команда не содержит аргументов.

---

**Привилегия**

none

**Командный режим**

EXEC

**Пример**

```
tau-72> show ipaddr
IP address eth0: 192.168.118.119
```

---

***show netmask***

---

Команда предназначена для просмотра маски сети.

**Синтаксис**

show netmask

**Параметры**

Команда не содержит аргументов.

**Привилегия**

none

**Командный режим**

EXEC

**Пример**

```
tau-72> show netmask
Netmask eth0: 255.255.255.0
```

---

***show network configuration***

---

Команда предназначена для просмотра полных настроек сети.

**Синтаксис**

show network configuration

**Параметры**

Команда не содержит аргументов.

**Привилегия**

none

**Командный режим**

EXEC

**Пример**

```
tau-72> show network configuration
network
dscp media voiceport 7 22
dscp media voiceport 8 11
dscp media voiceport 9 32
...
| Press any key to continue | Press "q" to exit |
```

---

***show network status***

---

Команда предназначена для просмотра статуса сети.

**Синтаксис**

show network status

**Параметры**

Команда не содержит аргументов.

**Привилегия**

none

**Командный режим**

EXEC

**Пример**

```
tau-72> show network status
Service IP address      Netmask      Gateway
-----
Base    192.168.1.204    255.255.240.0  192.168.1.10
VLAN 1  192.168.100.24  255.255.255.0  192.168.100.1
VLAN 2  192.168.114.204 255.255.240.0  192.168.112.1
VLAN 3  --              --            --
```

---

***show version***

---

Команда предназначена для просмотра версии конфигурационного файла.

**Синтаксис**

show version

**Параметры**

Команда не содержит аргументов.

**Привилегия**

none

**Командный режим**

EXEC

**Пример**

```
tau-72> show version
Config version: 1.0
```

---

***show voiceport statistic***

---

Команда предназначена для просмотра статистики порта.

**Синтаксис**

show voiceport statistic <value>

## Параметры

< value > – значение параметра 1-36<sup>1</sup>.

## Привилегия

none

## Командный режим

EXEC

## Пример

```
tau-72> show voiceport statistic 1

Statistic of pbx port 1:

    pbx call count      3
    pbx port state     onhook
    pbx last number    855102

    vapi statistic:

        send packet      453
        send octet      9060
        receive packet   451
        receive octet   9020
        packet lost      0
        peak jitter      1
```

---

### *show voiceport status*

---

Команда предназначена для просмотра статуса порта.

## Синтаксис

show voiceport status <value>

## Параметры

< value > – значение параметра 1-36<sup>1</sup>.

## Привилегия

none

## Командный режим

EXEC

## Пример

```
tau-72> show voiceport status 2
Port State      Number      Registration state Last registration at
-----
2    onhook      700401      OK 192.168.114.196 Thu Apr 18 17:34:39 2024
```

---

<sup>1</sup> Для TAU-36.IP. Для устройства TAU-72.IP значение параметра: 1-72.



### ***show voiceport configuration***

---

Команда предназначена для просмотра статуса порта.

#### **Синтаксис**

```
show voiceport configuration <value>
```

#### **Параметры**

< value > – значение параметра 1-36<sup>1</sup>.

#### **Привилегия**

priv

#### **Командный режим**

EXEC

#### **Пример**

```
tau-72# show voiceport configuration 2
voice port 2
username 700401
displayname vasiliiivanovich
authname 700401
password encrypted:3D3E3C3B333128
profile sip 5
exit
```

### ***show voiceprofile***

---

Команда предназначена для просмотра конфигурации голосового профиля.

#### **Синтаксис**

```
show voiceprofile <value>
```

#### **Параметры**

< value > – значение параметра: 1-8

#### **Привилегия**

priv

#### **Командный режим**

EXEC

#### **Пример**

```
tau-72# show voiceprofile 1
voice profile 1
callerid dtmf
hybrid tx 10
exit
```

---

<sup>1</sup> Для TAU-36.IP. Для устройства TAU-72.IP значение параметра: 1-72.

---

### ***show hw***

---

Команда предназначена для просмотра статуса аппаратной платформы.

#### **Синтаксис**

```
show hw
```

#### **Параметры**

Команда не содержит аргументов.

#### **Привилегия**

none

#### **Командный режим**

EXEC

#### **Пример**

```
tau-72> show hw
Vpower 11
Temp1 48, Temp2 45, Temp3 43, Temp4 43
SFP0: ST(0x7)- inserted 1, TxFault 1, LOS 1, TxDis 0
SFP0: Temp 65535, Power 65535, Cur 65535, ptx 65535, prx 65535
```

---

### ***show switch***

---

Команда предназначена для просмотра статуса портов коммутатора.

#### **Синтаксис**

```
show switch
```

#### **Параметры**

Команда не содержит аргументов.

#### **Привилегия**

none

#### **Командный режим**

EXEC

#### **Пример**

```
tau-72> show switch
Port 0:
  Link: off
  Duplex: half
  Speed: 0Mbps
Port 1:
  Link: on
  Duplex: full
  Speed: 1000Mbps
SFP 0:
  Link: off
  Duplex: half
  Speed: 0Mbps
CPU:
  Link: on
```

Duplex: full  
Speed: 1000Mbps

---

### *show call active*

---

Команда предназначена для просмотра информации о текущих вызовах в состоянии разговора.

#### **Синтаксис**

show call active

#### **Параметры**

Команда не содержит аргументов.

#### **Привилегия**

none

#### **Командный режим**

EXEC

#### **Пример**

```
tau-72> show call active
PBX active calls:
|          855101|          855102| 192.168.16.8| Tue Jan  5 23:50:56 2010|
Tue Jan  5 23:50:57 2010|          33 sec |          talking| outgoing|
|          855102|          855101| voip.local| Tue Jan  5 23:50:56 2010|
Tue Jan  5 23:50:57 2010|          33 sec |          talking| incoming|
```

---

### *show call history*

---

Команда предназначена для просмотра истории вызовов.

#### **Синтаксис**

show call history

#### **Параметры**

Команда не содержит аргументов.

#### **Привилегия**

none

#### **Командный режим**

EXEC

#### **Пример**

```
tau-72> show call history
PBX call history:
|No|          local|          remote| remote host| start call time|
start talk time| talk duration| state| type|
|00|          855101|          -|          -| Sun Jan  3 23:02:00 2010|
-|          -|          local| outgoing|
|01|          855101|          -|          -| Sun Jan  3 23:02:02 2010|
-|          -|          local| outgoing|
|02|          855101|          -|          -| Sun Jan  3 23:02:20 2010|
-|          -|          local| outgoing|
|03|          855102|          -|          -| Mon Jan  4 01:52:39 2010|
```

```

-|          |          |          |          |          |          |
|04|      855101|      855102|    local|   outgoing|
Tue Jan  5 23:44:11 2010|          |          |          |          |
|05|      855102|      855101|   voip.local| Tue Jan  5 23:44:07 2010|
Tue Jan  5 23:44:11 2010|          |          |          |          |
|06|      855101|      855102|    192.168.16.8| Tue Jan  5 23:44:49 2010|
Tue Jan  5 23:44:51 2010|          |          |          |          |

```

---

### ***show proc***

---

Команда предназначена для просмотра текущих системных процессов.

#### **Синтаксис**

```
show proc
```

#### **Параметры**

Команда не содержит аргументов.

#### **Привилегия**

```
priv
```

#### **Командный режим**

```
EXEC
```

#### **Пример**

```

tau-72# show proc
PID USER      VSZ STAT COMMAND
  1 admin      1504 S   init [
  2 admin         0 SW<  [kthreadd]
  3 admin         0 SWN  [ksoftirqd/0]
  4 admin         0 SW<  [watchdog/0]
  5 admin         0 SW<  [events/0]
...

```

---

### ***show history***

---

Команда предназначена для просмотра истории введенных в CLI команд.

#### **Синтаксис**

```
show history
```

#### **Параметры**

Команда не содержит аргументов.

#### **Привилегия**

```
priv
```

#### **Командный режим**

```
EXEC
```

**Пример**

```
tau-72# show history
 4 show voiceport statistic
 8 show voiceport statistic 1
 9 show voiceport status 1
11 show voiceport configuration 1
12 show voiceprofile 1
13 show voiceprofile 1q
16 disable
17 show hw
18 show switch
25 show call active
26 show call history
27 enable
28 show proc
30 show history
```

---

***enable***

---

Команда предназначена для перехода в привилегированный режим.

**Синтаксис**

enable

**Параметры**

Команда не содержит аргументов.

**Привилегия**

none

**Командный режим**

EXEC

**Пример**

```
tau-72> enable
tau-72#
```

---

***disable***

---

Команда предназначена для выхода из привилегированного режима.

**Синтаксис**

disable

**Параметры**

Команда не содержит аргументов.

**Привилегия**

priv

**Командный режим**

EXEC

### Пример

```
tau-72# disable  
tau-72>
```

---

### *pbx restart*

---

Команда предназначена для перезапуска приложения PBX.

### Синтаксис

```
pbx restart
```

### Параметры

Команда не содержит аргументов.

### Привилегия

```
priv
```

### Командный режим

```
EXEC
```

### Пример

```
tau-72# pbx restart  
Restart voip...
```

---

### *sip registration*

---

Команда предназначена для перерегистрации портов указанного SIP профиля.

### Синтаксис

```
sip registration <value>
```

### Параметры

< value > – значение параметра: 1-8

### Привилегия

```
priv
```

### Командный режим

```
EXEC
```

### Пример

```
tau-72# sip registration 1  
tau-72#
```

---

### *reset*

---

Команда предназначена для сброса конфигурации.

### Синтаксис

```
reset <value>
```

### Параметры

< value > – значение параметра:

dhcpc – сетевые настройки в сброшенной конфигурации будут настраиваться динамически;  
static – сетевые настройки в сброшенной конфигурации будут статическими (IP-адрес 192.168.1.2).

#### Привилегия

priv

#### Командный режим

EXEC

#### Пример

```
tau-72# reset static
Do you really want to reset configuration and restart device? (yes/no)
```

---

#### *test voiceport*

---

Команда предназначена для тестирования голосового порта.

#### Синтаксис

test voiceport <value>

#### Параметры

< value > – число:1-36<sup>1</sup>

#### Привилегия

priv

#### Командный режим

EXEC

#### Пример

```
tau-72# test voiceport 2
waiting result...
RING ext -0.37, V, TIP ext -0.37, V
Vbat. -31.45, V, Vring1. nan, V, Vring2 nan, V
res T-R. 950.41, kOm; res T-G. 471.79, kOm; res R-G 670.24, kOm
cap T-R. 0.00, mkF; cap T-G. 0.00, mkF; cap R-G 0.00, mkF
end testing, result '0'
```

---

#### *reload system*

---

Команда предназначена для перезагрузки устройства.

#### Синтаксис

reload system <confirm>

#### Параметры

< confirm > – yes/no (да/нет)

#### Привилегия

priv

---

<sup>1</sup> Для TAU-36.IP. Для устройства TAU-72.IP значение параметра: 1-72.



---

## Командный режим

EXEC

### Пример

```
tau-72# reload system
Do you really want to restart device? (yes/no)
```

---

### *route add*

Команда предназначена для добавления правила маршрутизации.

### Синтаксис

```
route add <value1> netmask <value2> gateway <value3>
```

### Параметры

- < value1 > – IP-адрес;
- < value2 > – адрес маски;
- < value3 > – IP-адрес шлюза по умолчанию.

### Привилегия

priv

## Командный режим

EXEC

### Пример

```
tau-72# route add 192.168.1.0 netmask 255.255.255.0 gateway 192.168.118.77
tau-72#
```

---

### *route del*

Команда предназначена для удаления правила маршрутизации.

### Синтаксис

```
route del <value1> netmask <value2>
```

### Параметры

- < value1 > – IP-адрес;
- < value2 > – адрес маски.

### Привилегия

priv

## Командный режим

EXEC

### Пример

```
tau-72# route del 192.168.1.0 netmask 255.255.255.0
tau-72#
```

---

## *route print*

---

Команда предназначена для просмотра таблицы маршрутизации.

### **Синтаксис**

```
route print
```

### **Параметры**

Команда не содержит аргументов.

### **Привилегия**

```
priv
```

### **Командный режим**

```
EXEC
```

### **Пример**

```
tau-72# route print
# table main
1.1.1.1 via 192.168.114.200 dev eth0 src 192.168.114.204
192.168.119.0/24 dev eth0.20 proto kernel scope link src 192.168.119.100
192.168.120.0/24 via 192.168.118.10 dev eth0 src 192.168.114.204
192.168.96.0/20 dev eth0.66 proto kernel scope link src 192.168.100.24
192.168.112.0/20 dev eth0 proto kernel scope link src 192.168.114.204
default via 192.168.112.1 dev eth0

# table vlan1
192.168.96.0/20 dev eth0.66 scope link
```

---

## *shell*

---

Команда предназначена для перехода в консоль Linux.

### **Синтаксис**

```
shell
```

### **Параметры**

Команда не содержит аргументов.

### **Привилегия**

```
priv
```

### **Командный режим**

```
EXEC
```

### **Пример**

```
tau-72# shell
BusyBox v1.15.3 (2017-09-05 14:59:00 +07) built-in shell (ash)
Enter 'help' for a list of built-in commands.
[admin@tau:/root]
```

---

### *unload callhistory*

---

Команда предназначена для выгрузки журнала вызовов по протоколу TFTP.

#### **Синтаксис**

Unload callhistory <value1> <value2>

#### **Параметры**

<value1> – IP-адрес TFTP-сервера, на который будет выгружен журнал вызовов;

<value2> – имя файла журнала вызовов (строка: 64 символа).

#### **Привилегия**

priv

#### **Командный режим**

EXEC

#### **Пример**

```
tau-72# unload callhistory 192.168.118.46 callhistory.txt
tau-72#
```

---

### *configure*

---

Команда предназначена для входа в режим конфигурирования.

#### **Синтаксис**

configure

#### **Параметры**

Команда не содержит аргументов.

#### **Привилегия**

priv

#### **Командный режим**

EXEC

#### **Пример**

```
tau-72# configure
tau-72 (config) #
```

### 6.1.2.1 Команды управления конфигурацией

CANDIDATE-конфигурация — измененная в процессе конфигурирования устройства конфигурация, которая на текущий момент не применена в работу;

RUNNING-конфигурация — текущая конфигурация, на которой работает устройство;

DEFAULT-конфигурация — «заводская» конфигурация.

#### ***commit***

---

Команда позволяет применить (сделать действующими) изменения конфигурации. Текущая RUNNING-конфигурация замещается конфигурацией CANDIDATE. Для того чтобы примененные изменения стали постоянно действующими, эту операцию необходимо подтвердить командой confirm в течение времени, не превышающего время действия таймера подтверждения (см. команду system confirmation timer).

#### **Синтаксис**

confirm

#### **Параметры**

Команда не содержит аргументов.

#### **Привилегия**

priv

#### **Командный режим**

EXEC

#### **Пример**

```
tau-72# commit
Command completed successfully
tau-72#
```

#### ***confirm***

---

Команда предназначена для подтверждения применения конфигурации. Если в течение заданного времени (устанавливается командой system confirmation timer) после применения конфигурации не было введено подтверждение — произойдет автоматический откат. Автоматическая система откатов полностью предотвращает ситуации потери связи с устройством.

#### **Синтаксис**

confirm

#### **Параметры**

Команда не содержит аргументов.

#### **Привилегия**

priv

#### **Командный режим**

EXEC

## Пример

```
tau-72# confirm
Command completed successfully
tau-72# save config
Image 0: Flag 0, Image 1: Flag 1
tar: removing leading '/' from member names
compressed 59753 bytes to device 0
```

---

## *restore*

Команда предназначена для отмены неподтвержденного применения конфигурации и возврату к последней подтвержденной. Отмена изменений может быть выполнена только до ввода команды `confirm`. При выполнении команды `restore` происходит потеря неподтвержденной конфигурации.

### Синтаксис

`restore`

### Параметры

Команда не содержит аргументов.

### Привилегия

`priv`

### Командный режим

`EXEC`

## Пример

```
tau-72# restore
Command completed successfully
```

---

## *rollback*

Команда предназначена для отмены неприменённых изменений конфигурации для устройства. В результате выполнения команды будет удалена CANDIDATE-конфигурация. Команда может быть использована только до ввода команды `commit`.

### Синтаксис

`rollback`

### Параметры

Команда не содержит аргументов.

### Привилегия

`priv`

### Командный режим

`EXEC`

## Пример

```
tau-72# rollback
Command completed successfully
```

Команда позволяет:

- копировать конфигурацию с FTP/TFTP-сервера в CANDIDATE-конфигурацию;
- копировать CANDIDATE и/или RUNNING-конфигурацию на FTP/TFTP-сервер;
- копировать «заводскую» конфигурацию в CANDIDATE-конфигурацию.

#### Синтаксис

copy <source> <destination>

#### Параметры

< source > – источник, задается в виде:

tftp <ip>/<path> – адрес файла на TFTP-сервере,

где

- <ip> – IP-адрес TFTP-сервера;
- <path> – путь к файлу на TFTP-сервере.

ftp <user>:<pass>@<ip>/<path> – адрес файла на FTP-сервере,

где

- <user> – имя пользователя (необязательный параметр);
- <pass> – пароль пользователя (необязательный параметр);
- <ip> – IP-адрес FTP-сервера;
- <path> – путь к файлу на FTP-сервере.

system:default-config – заводская конфигурация,

system:candidate-config – CANDIDATE-конфигурация,

system:candidate-config-yaml – CANDIDATE-конфигурация в старом формате YAML,

system:running-config – RUNNING-конфигурация,

system:running-config-yaml – RUNNING-конфигурация в старом формате YAML.

< destination-url > – назначение, задается в виде:

tftp <ip>/<path> – адрес файла на TFTP-сервере,

где

- <ip> – IP-адрес TFTP-сервера;
- <path> – путь к файлу на TFTP-сервере.

ftp <user>:<pass>@<ip>/<path> – адрес файла на FTP-сервере,

где

- <user> – имя пользователя (необязательный параметр);
- <pass> – пароль пользователя (необязательный параметр);
- <ip> – IP-адрес FTP-сервера;
- <path> – путь к файлу на FTP-сервере.

system:candidate-config – CANDIDATE-конфигурация,

---

system:candidate-config-yaml – CANDIDATE-конфигурация в старом формате YAML.

**Привилегия**

priv

**Командный режим**

EXEC

**Пример**

```
tau-72# copy system:default-config system:candidate-config
Copy completed successfully
```

---

***terminal datadump***

Команда позволяет выводить данные по команде show целиком, без разделения на страницы.

**Синтаксис**

terminal datadump

**Параметры**

Команда не содержит аргументов.

**Привилегия**

priv

**Командный режим**

EXEC

**Функция команды отмены по**

Позволяет выводить данные по команде show с разделением на страницы

**Пример**

```
tau-72# terminal datadump
tau-72#
```

---

***show configuration candidate***

Команда предназначена для просмотра конфигурации, которая будет установлена после применения настроек (командой commit).

**Синтаксис**

show configuration candidate

**Параметры**

Команда не содержит аргументов.

**Привилегия**

priv

**Командный режим**

EXEC



## Пример

```
tau-72# show configuration candidate
network
dscp media voiceport 7 22
...
| Press any key to continue | Press "q" to exit |
```

---

### *show configuration changes*

---

Команда предназначена для просмотра изменений, внесенных в конфигурацию, которая будет установлена после применения настроек относительно текущей конфигурации.

#### Синтаксис

show configuration changes

#### Параметры

Команда не содержит аргументов.

#### Привилегия

priv

#### Командный режим

EXEC

## Пример

```
tau-72# show configuration changes
system confirmation timer 6
tau-72#
```

---

### *show configuration running*

---

Команда предназначена для просмотра текущей конфигурации.

#### Синтаксис

show configuration running

#### Параметры

Команда не содержит аргументов.

#### Привилегия

priv

#### Командный режим

EXEC

## Пример

```
tau-72# show configuration running
network
dscp media voiceport 7 22
...
| Press any key to continue | Press "q" to exit |
```

---

### ***show configuration default***

---

Команда предназначена для просмотра «заводской» конфигурации.

#### **Синтаксис**

```
show configuration default
```

#### **Параметры**

Команда не содержит аргументов.

#### **Привилегия**

priv

#### **Командный режим**

EXEC

#### **Пример**

```
tau-72# show configuration default
network
dscp signaling 26
...
| Press any key to continue | Press "q" to exit |
```

### ***6.1.2.2 Команды для обновления программного обеспечения***

---

### ***copy tftp HOST/FILE system:firmware***

---

Команда предназначена для загрузки программного обеспечения с TFTP-сервера в память устройства.

#### **Синтаксис**

```
copy tftp HOST/FILE system:firmware
```

#### **Параметры**

HOST — IP-адрес TFTP-сервера;

FILE — загружаемый файл программного обеспечения.

#### **Привилегия**

priv

#### **Командный режим**

EXEC

#### **Пример**

```
tau-72# copy tftp 192.168.114.200/tau.img system:firmware
CMD: tftp -gr tau.img -l /tmp/.clish/download.TGoslX 192.168.114.200
Copy completed successfully
```

---

***copy ftp [USER[:PASS]@]HOST/FILE system:firmware***

---

Команда предназначена для загрузки программного обеспечения с FTP-сервера в память устройства.

**Синтаксис**

```
copy ftp [USER:[PASS]@]HOST/FILE system:firmware
```

**Параметры**

USER — пользователь (опциональный параметр);  
PASS — пароль пользователя (опциональный параметр);  
HOST — IP-адрес FTP-сервера;  
FILE — загружаемый файл программного обеспечения.

**Привилегия**

```
priv
```

**Командный режим**

```
EXEC
```

**Пример**

```
tau-72# copy ftp admin:password@192.168.114.200/tau.img system:firmware  
Copy completed successfully
```

---

***upgrade***

---

Команда предназначена для обновления программного обеспечения, загруженного в память устройства.

**Синтаксис**

```
upgrade
```

**Параметры**

Команда не содержит аргументов.

**Привилегия**

```
priv
```

**Командный режим**

```
EXEC
```

**Пример**

```
tau-72# upgrade  
Do you really want to upgrade device? (yes/no)
```

---

### 6.1.3 Команды уровня конфигурирования

#### *passwd admin*

---

Команда предназначена для установки пароля для пользователя admin.

##### Синтаксис

```
passwd admin <value>
```

##### Параметры

value – новый пароль.

##### Привилегия

priv

##### Командный режим

CONFIG

##### Пример

```
tau-72(config)# passwd admin newpass
```

#### *passwd supervisor*

---

Команда предназначена для установки пароля для пользователя supervisor.

##### Синтаксис

```
passwd supervisor <value>
```

##### Параметры

value – новый пароль.

##### Привилегия

priv

##### Командный режим

CONFIG

##### Пример

```
tau-72(config)# passwd supervisor newpass
```

#### *passwd operator*

---

Команда предназначена для установки пароля для пользователя operator.

##### Синтаксис

```
passwd operator <value>
```

##### Параметры

value – новый пароль.

##### Привилегия

priv

## Командный режим

CONFIG

### Пример

```
tau-72(config)# passwd operator newpass
```

---

#### *passwd viewer*

---

Команда предназначена для установки пароля для пользователя viewer.

### Синтаксис

passwd viewer <value>

### Параметры

value – новый пароль.

### Привилегия

priv

## Командный режим

CONFIG

### Пример

```
tau-72(config)# passwd viewer newpass
```

---

#### *system confirmation timer*

---

Команда предназначена для установки времени ожидания подтверждения примененной конфигурации в минутах. Если конфигурация не будет подтверждена командой confirm, то произойдет её автоматический откат.

### Синтаксис

system confirmation timer <value>

### Параметры

value – число: 5-20

### Привилегия

priv

## Командный режим

CONFIG

### Пример

```
tau-72(config)# system confirmation timer 10
```

---

#### *network*

---

Команда предназначена для входа в режим конфигурирования сетевых настроек.

### Синтаксис

network

## Параметры

Команда не содержит аргументов.

## Привилегия

priv

## Командный режим

CONFIG

## Пример

```
tau-72 (config) # network
tau-72 (config-net) #
```

---

### *devname*

---

Команда предназначена для установки имени устройства.

## Синтаксис

devname <value>

## Параметры

<value> – строка: 96 символов

## Привилегия

priv

## Командный режим

CONFIG

## Пример

```
tau-72 (config) # devname tau72_hub
```

---

### *timer duration*

---

Команда предназначена для ограничения времени на полный набор номера, в секундах.

## Синтаксис

timer duration <value>

## Параметры

<value> – число:10-300 (по умолчанию: 300)

## Привилегия

priv

## Командный режим

CONFIG

## Функция команды отмены по

Установить значение ограничения времени на полный набор номера по умолчанию.

## Пример

```
tau-72(config)# timer duration 44
```

### *timer waitanswer*

---

Команда предназначена для установки значения таймера ожидания ответа на вызов.

## Синтаксис

```
timer waitanswer <value>
```

## Параметры

<value> – число: 40-300 (по умолчанию: 180)

## Привилегия

priv

## Командный режим

CONFIG

## Функция команды отмены по

Установить значение таймера ожидания ответа на вызов по умолчанию.

## Пример

```
tau-72(config)# timer waitanswer 170
```

### *sip profile 1..8*

---

Команда предназначена для входа в режим конфигурирования профилей SIP.

## Синтаксис

```
sip profile 1..8
```

## Параметры

Команда не содержит аргументов.

## Привилегия

priv

## Командный режим

CONFIG

## Пример

```
tau-72(config)# sip profile 1  
tau-72(config-sip-profile)#
```

### *udp rtpport sip min*

---

Команда предназначена для установки минимального UDP-порта для RTP.

## Синтаксис

```
udp rtpport sip min <value>
```



### Параметры

<value> – число: 1024-65535 (по умолчанию: 16384)

### Привилегия

priv

### Командный режим

CONFIG

### Пример

```
tau-72(config)# udp rtpport sip min 10000
```

***udp rtpport sip max***

---

Команда предназначена для установки максимального UDP-порта для RTP.

### Синтаксис

udp rtpport sip max <value>

### Параметры

<value> – число: 1024-65535 (по умолчанию: 32767)

### Привилегия

priv

### Командный режим

CONFIG

### Пример

```
tau-72(config)# udp rtpport sip max 12000
```

***voice port 1..36<sup>1</sup>***

---

Команда предназначена для входа в режим конфигурирования голосовых портов.

### Синтаксис

voice port 1..36

### Параметры

Команда не содержит аргументов.

### Привилегия

priv

### Командный режим

CONFIG

### Пример

```
tau-36(config)# voice port 1
tau-36(config-voice-port)#
```

---

<sup>1</sup> Для TAU-36.IP. Для устройства TAU-72.IP команда имеет вид: **voice port 1..72**.

---

**voice profile 1..8**

---

Команда предназначена для входа в режим конфигурирования голосовых профилей.

**Синтаксис**

voice profile 1..8

**Параметры**

Команда не содержит аргументов.

**Привилегия**

priv

**Командный режим**

CONFIG

**Пример**

```
tau-72(config)# voice profile 2
tau-72(config-voice-profile)#
```

### 6.1.4 Команды уровня настроек сети

---

**mac clear**

---

Команда предназначена для удаления пользовательского MAC-адреса.

**Синтаксис**

mac clear

**Параметры**

Команда не содержит аргументов.

**Привилегия**

priv

**Командный режим**

CONFIG-NETWORK

**Пример**

```
tau-72(config-net)# mac clear
```

---

**mac get**

---

Команда предназначена для просмотра MAC-адреса.

**Синтаксис**

mac get

**Параметры**

Команда не содержит аргументов.

**Привилегия**

priv

## Командный режим

CONFIG-NETWORK

### Пример

```
tau-72(config-net)# mac get
```

*mac set*

---

Команда предназначена для установки пользовательского MAC-адреса.

### Синтаксис

mac set <value>

### Параметры

<value> – aa:bb:cc:dd:ee:ff

### Привилегия

priv

## Командный режим

CONFIG-NETWORK

### Пример

```
tau-72(config-net)# mac set a8:b8:78:56:4f:e3
ethaddr: set user MAC addr: a8:b8:78:56:4f:e3
ethaddr: to apply the changes you need to reboot system
```

*broadcast*

---

Команда предназначена для установки широковещательного IP-адреса.

### Синтаксис

broadcast <value>

### Параметры

<value> – IP-адрес

### Привилегия

priv

## Командный режим

CONFIG-NETWORK

### Пример

```
tau-72(config-net)# broadcast 192.168.118.254
```

---

### *control*

---

Команда предназначена для установки интерфейса для трафика контроля.

#### **Синтаксис**

control <value>

#### **Параметры**

<value> – no\_vlan | vlan1 | vlan2 | vlan3 | pppoe

#### **Привилегия**

priv

#### **Командный режим**

CONFIG-NETWORK

#### **Функция команды отмены по**

Установить интерфейс по умолчанию (no\_vlan) для трафика контроля.

#### **Пример**

```
tau-72(config-net)# control vlan1
```

---

### *rtp*

---

Команда предназначена для установки интерфейса для RTP-трафика.

#### **Синтаксис**

rtp <value>

#### **Параметры**

<value> – no\_vlan | vlan1 | vlan2 | vlan3 | pppoe

#### **Привилегия**

priv

#### **Командный режим**

CONFIG-NETWORK

#### **Функция команды отмены по**

Установить интерфейс по умолчанию (no\_vlan) для RTP-трафика.

#### **Пример**

```
tau-72(config-net)# rtp vlan1
```

---

### *signaling*

---

Команда предназначена для установки интерфейса для сигнального трафика.

#### **Синтаксис**

signaling <value>

---

**Параметры**

<value> – no\_vlan | vlan1 | vlan2 | vlan3 | pppoe

**Привилегия**

priv

**Командный режим**

CONFIG-NETWORK

**Функция команды отмены по**

Установить интерфейс по умолчанию (no\_vlan) для сигнального трафика.

**Пример**

```
tau-72(config-net)# signaling vlan1
```

---

***dhcp***

---

Команда предназначена для установки режима получения сетевых настроек по DHCP.

**Синтаксис**

dhcp

**Параметры**

Команда не содержит аргументов.

**Привилегия**

priv

**Командный режим**

CONFIG-NETWORK

**Функция команды отмены по**

Установить режим настройки сетевых настроек статически.

**Пример**

```
tau-72(config-net)# dhcp
```

---

***dns primary***

---

Команда предназначена для установки IP-адреса основного DNS-сервера.

**Синтаксис**

dns primary <value>

**Параметры**

<value> – IP-адрес

**Привилегия**

priv

**Командный режим**

CONFIG-NETWORK

## Пример

```
tau-72(config-net)# dns primary 8.8.8.8
```

### *dns secondary*

---

Команда предназначена для установки IP-адреса резервного DNS-сервера.

## Синтаксис

```
dns secondary <value>
```

## Параметры

<value> – IP-адрес

## Привилегия

priv

## Командный режим

CONFIG-NETWORK

## Пример

```
tau-72(config-net)# dns secondary 8.8.8.8
```

### *dscp signaling*

---

Команда предназначена для установки значения DSCP для пакетов SIP.

## Синтаксис

```
dscp signaling <value>
```

## Параметры

<value> – число:0-63 (по умолчанию: 26)

## Привилегия

priv

## Командный режим

CONFIG-NETWORK

## Функция команды отмены по

Установить значение DSCP для пакетов SIP по умолчанию.

## Пример

```
tau-72(config-net)# dscp signaling 33
```

### *dscp media voiceport*

---

Команда предназначена для установки значения DSCP для пакетов RTP/RTCP для порта.

## Синтаксис

```
dscp media voiceport <value1><value2>
```

## Параметры

<value1> – число: 1-36<sup>1</sup>

<value2> – число: 0-63 (по умолчанию: 46)

## Привилегия

priv

## Командный режим

CONFIG-NETWORK

## Функция команды отмены по

Установить значение DSCP для пакетов RTP/RTCP по умолчанию для порта.

## Пример

```
tau-72(config-net)# dscp media voiceport 3 63
```

### *dscp media voiceprofile*

---

Команда предназначена для установки значения DSCP для пакетов RTP/RTCP для голосового профиля.

## Синтаксис

dscp media voiceprofile <value1><value2>

## Параметры

<value1> – число: 1-8

<value2> – число: 0-63 (по умолчанию: 46)

## Привилегия

priv

## Командный режим

CONFIG-NETWORK

## Функция команды отмены по

Установить значение DSCP для пакетов RTP/RTCP по умолчанию для голосового профиля.

## Пример

```
tau-72(config-net)# dscp media voiceprofile 2 45
```

### *gateway*

---

Команда предназначена для установки шлюза по умолчанию.

## Синтаксис

gateway <value>

## Параметры

<value> – IP-адрес

---

<sup>1</sup> Для TAU-36.IP. Для устройства TAU-72.IP значение параметра: 1-72.

### Привилегия

priv

### Командный режим

CONFIG-NETWORK

### Пример

```
tau-72(config-net) # gateway 192.168.118.99
```

*ipaddr*

---

Команда предназначена для установки IP-адреса.

### Синтаксис

ipaddr <value>

### Параметры

<value> – IP-адрес

### Привилегия

priv

### Командный режим

CONFIG-NETWORK

### Пример

```
tau-72(config-net) # ipaddr 192.168.118.9
```

*netmask*

---

Команда предназначена для установки маски сети.

### Синтаксис

netmask <value>

### Параметры

<value> – адрес маски

### Привилегия

priv

### Командный режим

CONFIG-NETWORK

### Пример

```
tau-72(config-net) # netmask 255.255.255.0
```

*ntp enable*

---

Команда предназначена для включения NTP.

### Синтаксис

ntp enable



### Параметры

Команда не содержит аргументов.

### Привилегия

priv

### Командный режим

CONFIG-NETWORK

### Функция команды отмены по

Выключить NTP.

### Пример

```
tau-72(config-net)# ntp enable
```

#### *ntp iface*

---

Команда предназначена для установки интерфейса для сервиса NTP.

### Синтаксис

```
ntp iface <value>
```

### Параметры

<value> – no vlan | vlan1 | vlan2 | vlan3 | pppoe

### Привилегия

priv

### Командный режим

CONFIG-NETWORK

### Функция команды отмены по

Установить интерфейс по умолчанию для сервиса NTP.

### Пример

```
tau-72(config-net)# ntp iface vlan1
```

#### *ntp interval*

---

Команда предназначена для установки интервала синхронизации времени.

### Синтаксис

```
ntp interval <value>
```

### Параметры

<value> – число: 30-100000 (по умолчанию: периодическая синхронизация выключена)

### Привилегия

priv

### Командный режим

CONFIG-NETWORK

## Функция команды отмены по

Выключить периодическую синхронизацию времени.

### Пример

```
tau-72(config-net)# ntp interval 60
```

---

### *ntp address*

---

Команда предназначена для установки IP-адреса NTP-сервера.

### Синтаксис

```
ntp address <value>
```

### Параметры

<value> – IP-адрес

### Привилегия

priv

### Командный режим

CONFIG-NETWORK

### Пример

```
tau-72(config-net)# ntp address 192.168.11.1
```

---

### *ntp timezone*

---

Команда предназначена для установки часового пояса.

### Синтаксис

```
ntp timezone <value>
```

### Параметры

<value>: -12..+12 (по умолчанию: 0)

### Привилегия

priv

### Командный режим

CONFIG-NETWORK

### Пример

```
tau-72(config-net)# ntp timezone +1
```

---

### *snmp enable*

---

Команда предназначена для включения SNMP.

### Синтаксис

```
snmp enable
```

### Параметры

Команда не содержит аргументов.

### Привилегия

priv

### Командный режим

CONFIG-NETWORK

### Функция команды отмены по

Выключить SNMP.

### Пример

```
tau-72(config-net)# snmp enable
```

#### *snmp trapsink*

---

Команда предназначена для установки IP-адреса для передачи сообщений trap.

### Синтаксис

```
snmp trapsink <value>
```

### Параметры

<value> – IP-адрес

### Привилегия

priv

### Командный режим

CONFIG-NETWORK

### Пример

```
tau-72(config-net)# snmp trapsink 192.168.118.7
```

#### *snmp traptype*

---

Команда предназначена для установки версии протокола для сообщений trap.

### Синтаксис

```
snmp traptype <value>
```

### Параметры

<value> – v1|v2 (по умолчанию: v2)

### Привилегия

priv

### Командный режим

CONFIG-NETWORK

### Функция команды отмены по

Установить версию протокола для сообщений trap по умолчанию.

### Пример

```
tau-72(config-net)# snmp traptype v2
```

#### *snmp rocomm*

---

Команда предназначена для установки значения для RO (права на чтение) сообщества.

### Синтаксис

```
snmp rocomm <value>
```

### Параметры

<value> – строка: 96 символов (по умолчанию public)

### Привилегия

priv

### Командный режим

CONFIG-NETWORK

### Пример

```
tau-72(config-net)# snmp rocomm test
```

#### *snmp rwcomm*

---

Команда предназначена для установки значения для RW (права на чтение и запись) сообщества.

### Синтаксис

```
snmp rwcomm <value>
```

### Параметры

<value> – строка:96 символов (по умолчанию private)

### Привилегия

priv

### Командный режим

CONFIG-NETWORK

### Пример

```
tau-72(config-net)# snmp rwcomm priv
```

#### *snmp trapcomm*

---

Команда предназначена для установки значения для trap сообщества.

### Синтаксис

```
snmp trapcomm <value>
```

### Параметры

<value> – строка:96 символов

---

**Привилегия**

priv

**Командный режим**

CONFIG-NETWORK

**Пример**

```
tau-72(config-net)# snmp trapcomm testtrap
```

---

***telnet***

---

Команда предназначена для включения telnet.

**Синтаксис**

telnet

**Параметры**

Команда не содержит аргументов.

**Привилегия**

priv

**Командный режим**

CONFIG-NETWORK

**Функция команды отмены по**

Выключить telnet.

**Пример**

```
tau-72(config-net)# telnet
```

---

***ssh***

---

Команда предназначена для включения SSHv2.

**Синтаксис**

ssh

**Параметры**

Команда не содержит аргументов.

**Привилегия**

priv

**Командный режим**

CONFIG-NETWORK

**Функция команды отмены по**

Выключить SSHv2.

**Пример**

```
tau-72(config-net)# ssh
```

---

### ***web enable***

---

Команда предназначена для включения HTTP.

#### **Синтаксис**

web enable

#### **Параметры**

Команда не содержит аргументов.

#### **Привилегия**

priv

#### **Командный режим**

CONFIG-NETWORK

#### **Функция команды отмены по**

Выключить HTTP.

#### **Пример**

```
tau-72(config-net)# web enable
```

---

### ***web port***

---

Команда предназначена для установки значения HTTP-порта.

#### **Синтаксис**

web port<value>

#### **Параметры**

<value> – число: 1-65535 (по умолчанию: 80)

#### **Привилегия**

priv

#### **Командный режим**

CONFIG-NETWORK

#### **Функция команды отмены по**

Установить значение HTTP-порта по умолчанию.

#### **Пример**

```
tau-72(config-net)# web port 5000
```

---

### ***autoupdate auth***

---

Команда предназначена для разрешения авторизации.

#### **Синтаксис**

autoupdate auth

#### **Параметры**

Команда не содержит аргументов.

---

**Привилегия**

priv

**Командный режим**

CONFIG-NETWORK

***autoupdate cfg***

---

Команда предназначена для установки имени конфигурационного файла.

**Синтаксис**

autoupdate cfg &lt;value&gt;

**Параметры**

&lt;value&gt; – строка

**Привилегия**

priv

**Командный режим**

CONFIG-NETWORK

***autoupdate fw***

---

Команда предназначена для установки имени файла с программным обеспечением.

**Синтаксис**

autoupdate fw &lt;value&gt;

**Параметры**

&lt;value&gt; – строка

**Привилегия**

priv

**Командный режим**

CONFIG-NETWORK

***autoupdate interval\_cfg***

---

Команда предназначена для настройки интервала автообновления конфигурации.

**Синтаксис**

autoupdate interval\_cfg &lt;value&gt;

**Параметры**

&lt;value&gt; – число

**Привилегия**

priv

**Командный режим**

CONFIG-NETWORK

### ***autoupdate interval fw***

---

Команда предназначена для настройки интервала автообновления программного обеспечения.

#### **Синтаксис**

```
autoupdate interval fw <value>
```

#### **Параметры**

<value> – число

#### **Привилегия**

priv

#### **Командный режим**

CONFIG-NETWORK

### ***autoupdate password***

---

Команда предназначена для установки пароля.

#### **Синтаксис**

```
autoupdate password <value>
```

#### **Параметры**

<value> – строка

#### **Привилегия**

priv

#### **Командный режим**

CONFIG-NETWORK

### ***autoupdate protocol***

---

Команда предназначена для установки протокола автообновления.

#### **Синтаксис**

```
autoupdate protocol <value>
```

#### **Параметры**

<value> – tftp|ftp|http|https

#### **Привилегия**

priv

#### **Командный режим**

CONFIG-NETWORK

### ***autoupdate server-ip***

---

Команда предназначена для установки IP-адреса сервера, с которого производится автообновление.

#### **Синтаксис**

```
autoupdate server-ip <value>
```



---

**Параметры**

<value> – IP-адрес

**Привилегия**

priv

**Командный режим**

CONFIG-NETWORK

***autoupdate src***

---

Команда предназначена для установки интерфейса для автообновления.

**Синтаксис**

autoupdate src <value>

**Параметры**

<value> – dhcp|no\_dhcp|vlan1\_dhcp|vlan2\_dhcp|vlan3\_dhcp

**Привилегия**

priv

**Командный режим**

CONFIG-NETWORK

***autoupdate enable***

---

Команда предназначена для включения автообновления.

**Синтаксис**

autoupdate enable

**Параметры**

Команда не содержит аргументов.

**Привилегия**

priv

**Командный режим**

CONFIG-NETWORK

***autoupdate username***

---

Команда предназначена для установки имени пользователя автообновления.

**Синтаксис**

autoupdate username<value>

**Параметры**

<value> – строка

**Привилегия**

priv

## Командный режим

CONFIG-NETWORK

### *pppoe password*

---

Команда предназначена для установки пароля для авторизации PPP-канала.

#### Синтаксис

pppoe password <value>

#### Параметры

<value> – строка

#### Привилегия

priv

## Командный режим

CONFIG-NETWORK

#### Пример

```
tau-72(config-net)# pppoe password 66678rty7
```

### *pppoe user*

---

Команда предназначена для установки имени пользователя для авторизации PPP-канала.

#### Синтаксис

pppoe user <value>

#### Параметры

<value> – строка

#### Привилегия

priv

## Командный режим

CONFIG-NETWORK

#### Пример

```
tau-72(config-net)# pppoe user admin
```

### *pppoe enable*

---

Команда предназначена для включения протокола PPPoE.

#### Синтаксис

pppoe enable

#### Параметры

Команда не содержит аргументов.

#### Привилегия

priv

---

**Командный режим**

CONFIG-NETWORK

**Функция команды отмены по**

Выключить PPPoE

**Пример**

```
tau-72(config-net)# pppoe enable
```

*pppoe vid*

---

Команда установки идентификатора сети VLAN для PPPoE/PPP-трафика

**Синтаксис**

```
pppoe vid <value>
```

**Параметры**

<value> – число: 1-4095

**Привилегия**

priv

**Командный режим**

CONFIG-NETWORK

**Пример**

```
tau-72(config-net)# pppoe vid 453
```

*pppoe vlan*

---

Команда позволяет включить использование VLAN для PPPoE/PPP-трафика.

**Синтаксис**

```
pppoe vlan
```

**Параметры**

Команда не содержит аргументов.

**Привилегия**

priv

**Командный режим**

CONFIG-NETWORK

**Функция команды отмены по**

Не использовать VLAN для PPPoE/PPP-трафика.

**Пример**

```
tau-72(config-net)# pppoe vlan
```

---

***pppoe mtu***

---

Команда устанавливает MTU для PPP-трафика.

**Синтаксис**

```
mtu <value>
```

**Параметры**

<value> – число: 86-1492

**Привилегия**

priv

**Командный режим**

CONFIG-NETWORK

**Пример**

```
tau-72(config-net)# pppoe mtu
```

---

***pppoe mru***

---

Команда устанавливает MRU для PPP-трафика.

**Синтаксис**

```
mru <value>
```

**Параметры**

<value> – число: 86-1492

**Привилегия**

priv

**Командный режим**

CONFIG-NETWORK

**Пример**

```
tau-72(config-net)# pppoe mru
```

---

***pppoe lcp echo failure***

---

Команда устанавливает количество ошибок приема LCP echo-пакетов.

**Синтаксис**

```
pppoe lcp echo failure <value>
```

**Параметры**

<value> – число: 0-65535

**Привилегия**

priv

**Командный режим**

CONFIG-NETWORK

### Функция команды отмены по

Установить значение по умолчанию (3) для количества ошибок приема LCP echo-пакетов.

### Пример

```
tau-72(config-net)# pppoe lcpecho failure
```

### *pppoe lcpecho interval*

---

Команда устанавливает период передачи LCP echo пакетов, с.

### Синтаксис

```
pppoe lcpecho interval <value>
```

### Параметры

<value> – число: 0-20

### Привилегия

priv

### Командный режим

CONFIG-NETWORK

### Функция команды отмены по

Установить значение по умолчанию (30 с) для периода передачи LCP echo-пакетов.

### Пример

```
tau-72(config-net)# pppoe lcpecho interval
```

### *vlan1/vlan2/vlan3 broadcast*

---

Команда предназначена для установки широковещательного IP-адреса.

### Синтаксис

```
vlan1/vlan2/vlan3 broadcast <value>
```

### Параметры

<value> – IP-адрес

### Привилегия

priv

### Командный режим

CONFIG-NETWORK

### Пример

```
tau-72(config-net)# vlan1 broadcast 192.168.17.254
```

---

### *vlan1/vlan2/vlan3 cos*

---

Команда предназначена для установки приоритета 802.1p для сети VLAN.

#### **Синтаксис**

```
vlan1/vlan2/vlan3 cos <value>
```

#### **Параметры**

<value> – число: 0-7

#### **Привилегия**

priv

#### **Командный режим**

CONFIG-NETWORK

#### **Функция команды отмены по**

Установить значение по умолчанию (0) приоритета 802.1p для сети VLAN.

#### **Пример**

```
tau-72(config-net)# vlan1 cos 7
```

---

### *vlan1/vlan2/vlan3 dhcp*

---

Команда предназначена для установки режима получения сетевых настроек по DHCP для сети VLAN.

#### **Синтаксис**

```
vlan1/vlan2/vlan3 dhcp
```

#### **Параметры**

Команда не содержит аргументов

#### **Привилегия**

priv

#### **Командный режим**

CONFIG-NETWORK

#### **Функция команды отмены по**

Установить режим работы сетевых настроек статически.

#### **Пример**

```
tau-72(config-net)# vlan1 dhcp
```

---

### *vlan1/vlan2/vlan3 vid*

---

Команда предназначена для установки идентификатора сети VLAN.

#### **Синтаксис**

```
vlan1/vlan2/vlan3 vid <value>
```

#### **Параметры**

<value> – число: 0-4095

---

**Привилегия**

priv

**Командный режим**

CONFIG-NETWORK

**Пример**

```
tau-72(config-net)# vlan1 vid 4022
```

---

***vlan1/vlan2/vlan3 ipaddr***

---

Команда предназначена для установки IP-адреса для сети VLAN.

**Синтаксис**

```
vlan1/vlan2/vlan3 ipaddr <value>
```

**Параметры**

<value> – IP-адрес

**Привилегия**

priv

**Командный режим**

CONFIG-NETWORK

**Пример**

```
tau-72(config-net)# vlan1 ipaddr 192.168.99.2
```

---

***vlan1/vlan2/vlan3 netmask***

---

Команда предназначена для установки сетевой маски для сети VLAN.

**Синтаксис**

```
vlan1/vlan2/vlan3 netmask <value>
```

**Параметры**

<value> – адрес маски

**Привилегия**

priv

**Командный режим**

CONFIG-NETWORK

**Пример**

```
tau-72(config-net)# vlan1 netmask 255.255.255.0
```

---

### *vlan1/vlan2/vlan3 gateway*

---

Команда предназначена для установки шлюза по умолчанию для VLAN.

#### **Синтаксис**

```
vlan1/vlan2/vlan3 gateway <value>
```

#### **Параметры**

<value> – IP-адрес

#### **Привилегия**

priv

#### **Командный режим**

CONFIG-NETWORK

#### **Пример**

```
tau-72(config-net)# vlan1 gateway 192.168.118.99
```

---

### *vlan1/vlan2/vlan3 dns primary*

---

Команда предназначена для установки IP-адреса основного DNS-сервера.

#### **Синтаксис**

```
vlan1/vlan2/vlan3 dns primary <value>
```

#### **Параметры**

<value> – IP-адрес

#### **Привилегия**

priv

#### **Командный режим**

CONFIG-NETWORK

#### **Пример**

```
tau-72(config-net)# vlan1 dns primary 8.8.8.8
```

---

### *vlan1/vlan2/vlan3 dns secondary*

---

Команда предназначена для установки IP-адреса резервного DNS-сервера.

#### **Синтаксис**

```
vlan1/vlan2/vlan3 dns secondary <value>
```

#### **Параметры**

<value> – IP-адрес

#### **Привилегия**

priv

#### **Командный режим**

CONFIG-NETWORK



### Пример

```
tau-72(config-net)# vlan1 dns secondary 8.8.8.8
```

#### *vlan1/vlan2/vlan3 enable*

---

Команда предназначена для включения использования VLAN.

### Синтаксис

```
vlan1/vlan2/vlan3 enable
```

### Параметры

Команда не содержит аргументов.

### Привилегия

priv

### Командный режим

CONFIG-NETWORK

### Функция команды отмены по

Выключить использование VLAN.

### Пример

```
tau-72(config-net)# vlan1 enable
```

## **6.1.5 Команды уровня настроек профилей SIP**

### *proxy mode*

---

Команда предназначена для установки режима работы с SIP прокси сервером.

### Синтаксис

```
proxy mode <value>
```

### Параметры

- <value> – none – не использовать прокси;
- park – режим parking;
- home – режим homing.

### Привилегия

priv

### Командный режим

CONFIG-SIP

### Пример

```
tau-72(config-sip-profile)# proxy mode home
```

---

### *proxy address*

---

Команда предназначена для установки IP-адреса SIP прокси сервера (1 — основной, 2-4 – резервные).

#### **Синтаксис**

```
proxy address <value1><value2>
```

#### **Параметры**

<value1> – число: 1-5;

<value2> – IP-адрес

#### **Привилегия**

priv

#### **Командный режим**

CONFIG-SIP

#### **Пример**

```
tau-72(config-sip-profile)# proxy address 1 route.com:5063
```

---

### *registrar address*

---

Команда предназначена для установки IP-адреса SIP регистратора (1 — основной, 2-4 – резервные).

#### **Синтаксис**

```
registrar address <value1><value2>
```

#### **Параметры**

<value1> – число: 1-5;

<value2> – IP-адрес

#### **Привилегия**

priv

#### **Командный режим**

CONFIG-SIP

#### **Пример**

```
tau-72(config-sip-profile)# registrar address 1 route.com:5063
```

---

### *registrar enable*

---

Команда предназначена для включения регистрации на SIP регистраторе (1 — основной, 2-4 – резервные).

#### **Синтаксис**

```
registrar enable <value>
```

#### **Параметры**

<value> – число: 1-5

#### **Привилегия**

priv

---

**Командный режим**

CONFIG-SIP

**Функция команды отмены по**

Выключить регистрацию на SIP регистраторе.

**Пример**

```
tau-72(config-sip-profile)# registrar enable 1
```

---

***registrar interval***

---

Команда предназначена для установки значения интервала повторной регистрации.

**Синтаксис**

```
registrar interval <value>
```

**Параметры**

<value> – число: 10-3600 (по умолчанию: 30)

**Привилегия**

priv

**Командный режим**

CONFIG-SIP

**Функция команды отмены по**

Установить значение интервала повторной регистрации по умолчанию.

**Пример**

```
tau-72(config-sip-profile)# registrar interval 400
```

---

***domain***

---

Команда предназначена для назначения SIP-домена.

**Синтаксис**

```
domain <value>
```

**Параметры**

<value> – строка: 96 символов

**Привилегия**

priv

**Командный режим**

CONFIG-SIP

**Функция команды отмены по**

Удалить SIP-домен.

**Пример**

```
tau-72(config-sip-profile)# domain voip.local
```

---

### *expires*

---

Команда предназначена для установки периода истечения регистрации.

#### **Синтаксис**

`expires <value>`

#### **Параметры**

`<value>` – число: 0-2147483647 (по умолчанию: 1800)

#### **Привилегия**

`priv`

#### **Командный режим**

`CONFIG-SIP`

#### **Функция команды отмены по**

Установить период истечения регистрации по умолчанию.

#### **Пример**

```
tau-72(config-sip-profile)# expires 3600
```

---

### *auth mode*

---

Команда предназначена для установки режима авторизации.

#### **Синтаксис**

`auth mode <value>`

#### **Параметры**

`<value>` – `user` – использовать настройки голосовых портов (по умолчанию);

`global` – использовать настройки раздела SIP.

#### **Привилегия**

`priv`

#### **Командный режим**

`CONFIG-SIP`

#### **Функция команды отмены по**

Установить режим авторизации.

#### **Пример**

```
tau-72(config-sip-profile)# auth mode user
```

---

***auth name***

---

Команда предназначена для установки имени для авторизации.

**Синтаксис**

auth name <value>

**Параметры**

<value> – строка: 96 символов

**Привилегия**

priv

**Командный режим**

CONFIG-SIP

---

***auth password***

---

Команда предназначена для установки пароля для авторизации.

**Синтаксис**

auth password <value>

**Параметры**

<value> – строка: 96 символов

**Привилегия**

priv

**Командный режим**

CONFIG-SIP

---

***codec list***

---

Команда предназначена для настройки списка разрешенных кодеков.

**Синтаксис**

codec list <value> [value] [value] [value] [value]

**Параметры**

<value> – g729a|g729b|g711a|g711u|g723|g726\_32

(Кодеки указываются в порядке приоритета от более к менее приоритетному, по умолчанию: g711a g711u)

**Привилегия**

priv

**Командный режим**

CONFIG-SIP

**Пример**

```
tau-72(config-sip-profile)# codec list g711a g711u g723 g726_32 g729b
set_config(config.VOIP.profile.profile_0.codecs,g711a,1)
set_config(config.VOIP.profile.profile_0.codecs,g711u,2)
set_config(config.VOIP.profile.profile_0.codecs,g723,3)
```

```
set_config(config.VOIP.profile.profile_0.codecs,g726_32,4)
set_config(config.VOIP.profile.profile_0.codecs,g729b,5)
```

---

### *codec ptime*

---

Команда предназначена для установки времени пакетизации для кодека.

#### **Синтаксис**

```
codec ptime <value1><value2>
```

#### **Параметры**

<value1> – g729|g711|g723|g726\_32;

<value2> – 10-80

(по умолчанию: g729 – 20 мс, g711 – 20 мс, g7231 – 30 мс, g726\_32 – 20 мс)

#### **Привилегия**

priv

#### **Командный режим**

CONFIG-SIP

#### **Функция команды отмены по**

Установить время пакетизации для кодека по умолчанию.

#### **Пример**

```
tau-72(config-sip-profile)# codec ptime g729 70
```

---

### *dtmfmode*

---

Команда предназначена для установки режима передачи DTMF.

#### **Синтаксис**

```
dtmfmode <value>
```

#### **Параметры**

<value> – inband – внутриполосно;

rfc2833 – согласно rfc2833 (по умолчанию);

info – методом SIP INFO.

#### **Привилегия**

priv

#### **Командный режим**

CONFIG-SIP

#### **Функция команды отмены по**

Установить режим передачи DTMF по умолчанию.

#### **Пример**

```
tau-72(config-sip-profile)# dtmfmode info
```

---

### ***fax detect***

---

Команда предназначена для установки режима детектирования факса.

#### **Синтаксис**

fax detect <value>

#### **Параметры**

- <value> – none – детектирование выключено;
- детектирование на передающей стороне;
- callee – детектирование на принимающей стороне;
- both – детектирование на обеих сторонах (по умолчанию).

#### **Привилегия**

priv

#### **Командный режим**

CONFIG-SIP

#### **Пример**

```
tau-72(config-sip-profile)# fax detect both
```

---

### ***fax codec***

---

Команда предназначена для установки кодека факса.

#### **Синтаксис**

fax codec <value>

#### **Параметры**

- <value> – g711a|g711u|t38 (по умолчанию: g711u)

#### **Привилегия**

priv

#### **Командный режим**

CONFIG-SIP

#### **Пример**

```
tau-72(config-sip-profile)# fax codec t38
```

---

### ***ecan enable***

---

Команда предназначена для включения эхокомпенсатора.

#### **Синтаксис**

ecan enable

#### **Параметры**

- Команда не содержит аргументов.

#### **Привилегия**

priv

## Командный режим

CONFIG-SIP

### Пример

```
tau-72 (config-sip-profile) # ecan enable
```

### *ecan tail*

---

Команда предназначена для установки значения длительности подавляемого эха, мс.

### Синтаксис

```
ecan tail <value>
```

### Параметры

<value> – 8|16|24|32..128 (по умолчанию: 64)

### Привилегия

priv

## Командный режим

CONFIG-SIP

### Пример

```
tau-72 (config-sip-profile) # ecan tail 128
```

### *vad*

---

Команда предназначена для включения детектора активности речи VAD

### Синтаксис

```
vad
```

### Параметры

Команда не содержит аргументов.

### Привилегия

priv

## Командный режим

CONFIG-SIP

### Функция команды отмены по

Выключить детектор активности речи VAD.

### Пример

```
tau-72 (config-sip-profile) # vad
```



---

### *dialplan ltimer*

---

Команда предназначена для установки значения L-таймера.

#### **Синтаксис**

dialplan ltimer <value>

#### **Параметры**

<value> – число: 1-30 (по умолчанию: 15)

#### **Привилегия**

priv

#### **Командный режим**

CONFIG-SIP

#### **Функция команды отмены по**

Установить значение L-таймера по умолчанию.

#### **Пример**

```
tau-72(config-sip-profile)# dialplan ltimer 10
```

---

### *dialplan stimer*

---

Команда предназначена для установки значения S-таймера.

#### **Синтаксис**

dialplan stimer <value>

#### **Параметры**

<value> – число: 1-30 (по умолчанию: 15)

#### **Привилегия**

priv

#### **Командный режим**

CONFIG-SIP

#### **Функция команды отмены по**

Установить значение S-таймера по умолчанию.

#### **Пример**

```
tau-72(config-sip-profile)# dialplan stimer 5
```

---

### *dialplan start*

---

Команда предназначена для установки значения start таймера.

#### **Синтаксис**

dialplan start <value>

#### **Параметры**

<value> – число: 1-300 (по умолчанию: 300)

### Привилегия

priv

### Командный режим

CONFIG-SIP

### Функция команды отмены по

Установить значение start таймера по умолчанию.

### Пример

```
tau-72(config-sip-profile)# dialplan start 20
```

#### *dialplan rule*

---

Команда предназначена для установки правила диалплана.

### Синтаксис

dialplan rule <value>

### Параметры

<value> – строка: 1000 символов

### Привилегия

priv

### Командный режим

CONFIG-SIP

### Пример

```
tau-72(config-sip-profile)# dialplan rule "S5 L15 xxxxxx|xxxxxxx"
```

## **6.1.6 Команды уровня настроек портов и профилей портов**

### *username*

---

Команда предназначена для установки телефонного номера.

### Синтаксис

username <value>

### Параметры

<value> – строка: 96 символов

### Привилегия

priv

### Командный режим

CONFIG-VOICEPORT

### Пример

```
tau-72(config-voice-port)# username 772001
```

---

### *displayname*

---

Команда предназначена для установки отображаемого имени.

#### **Синтаксис**

```
displayname <value1> [value2] [value3]
```

#### **Параметры**

<value1> – строка: 50 символов

<value2> – строка: 50 символов

<value3> – строка: 50 символов

Сумма длин строк трех параметров value1+value2+value3 – не более 50 символов.

#### **Привилегия**

priv

#### **Командный режим**

CONFIG-VOICEPORT

#### **Пример**

```
tau-72 (config-voice-port) # displayname Ivan Ivanov
```

---

### *authname*

---

Команда предназначена для установки имени для авторизации.

#### **Синтаксис**

```
authname <value>
```

#### **Параметры**

<value> – строка: 96 символов

#### **Привилегия**

priv

#### **Командный режим**

CONFIG-VOICEPORT

#### **Пример**

```
tau-72 (config-voice-port) # authname 772001
```

---

### *password*

---

Команда предназначена для установки пароля для авторизации.

#### **Синтаксис**

```
password <value>
```

#### **Параметры**

<value> – строка: 96 символов

### Привилегия

priv

### Командный режим

CONFIG-VOICEPORT

### Пример

```
tau-72 (config-voice-port) # password 7U7r2tt1u
```

*pgs\_avs*

---

Команда предназначена для выключения выдачи сигнала “Занято”.

### Синтаксис

pgs\_avs

### Параметры

Команда не содержит аргументов.

### Привилегия

priv

### Командный режим

CONFIG-VOICEPORT

### Пример

```
tau-72 (config-voice-port) # pgs_avs
```

*profile sip*

---

Команда предназначена для назначения порту SIP профиля.

### Синтаксис

profile sip <value>

### Параметры

<value> – число:1-8 (по умолчанию: 1)

### Привилегия

priv

### Командный режим

CONFIG-VOICEPORT

### Пример

```
tau-72 (config-voice-port) # profile sip 1
```

*profile voice*

---

Команда предназначена для назначения порту голосового профиля.

### Синтаксис

profile voice <value>

### Параметры

<value> – число:1-8 (по умолчанию: 1)

### Привилегия

priv

### Командный режим

CONFIG-VOICEPORT

### Пример

```
tau-72(config-voice-port)# profile voice 1
```

---

### *disable*

---

Команда предназначена для выключения порта.

### Синтаксис

disable

### Параметры

Команда не содержит аргументов.

### Привилегия

priv

### Командный режим

CONFIG-VOICEPORT

### Функция команды отмены по

Включить порт.

### Пример

```
tau-72(config-voice-port)# disable
```

---

### *custom*

---

Команда предназначена для выключения использования настроек голосового профиля.

### Синтаксис

custom

### Параметры

Команда не содержит аргументов.

### Привилегия

priv

### Командный режим

CONFIG-VOICEPORT

### Функция команды отмены по

Включить использование настроек голосового профиля.

## Пример

```
tau-72(config-voice-port)# custom
```

### *callerid*

---

Команда предназначена для установки типа CallerID.

## Синтаксис

```
callerid<value>
```

## Параметры

<value> – fsk|dtmf|rus (по умолчанию: CallerID выключен)

## Привилегия

priv

## Командный режим

CONFIG-VOICEPORT, CONFIG-VOICEPROFILE

## Функция команды отмены по

Выключить CallerID.

## Пример

```
tau-72(config-voice-port)# callerid fsk
```

### *flash min*

---

Команда предназначена для установки минимальной границы короткого отбоя.

## Синтаксис

```
flash min <value>
```

## Параметры

<value> – число:70-2000 (по умолчанию: 200)

## Привилегия

priv

## Командный режим

CONFIG-VOICEPORT, CONFIG-VOICEPROFILE

## Функция команды отмены по

Установить минимальную границу короткого отбоя по умолчанию.

## Пример

```
tau-72(config-voice-port)# flash min 70
```

---

### *flash max*

---

Команда предназначена для установки максимальной границы короткого отбоя.

#### **Синтаксис**

flash max <value>

#### **Параметры**

<value> – число: min-200 (по умолчанию: 600)

#### **Привилегия**

priv

#### **Командный режим**

CONFIG-VOICEPORT, CONFIG-VOICEPROFILE

#### **Функция команды отмены по**

Установить максимальную границу короткого отбоя по умолчанию.

#### **Пример**

```
tau-72(config-voice-port)# flash max 700
```

---

### *hybrid rx*

---

Команда предназначена для настройки усиления/ослабления сигнала в цепи приема.

#### **Синтаксис**

hybrid rx <value>

#### **Параметры**

<value> – число: -230..20 (по умолчанию: -70)

#### **Привилегия**

priv

#### **Командный режим**

CONFIG-VOICEPORT, CONFIG-VOICEPROFILE

#### **Функция команды отмены по**

Настроить усиление/ослабление сигнала в цепи приема по умолчанию.

#### **Пример**

```
tau-72(config-voice-port)# hybrid rx -20
```

---

### *hybrid tx*

---

Команда предназначена для настройки усиления/ослабления сигнала в цепи передачи.

#### **Синтаксис**

hybrid tx <value>

#### **Параметры**

<value> – число: -170..60 (по умолчанию: 0)

## Привилегия

priv

## Командный режим

CONFIG-VOICEPORT, CONFIG-VOICEPROFILE

## Функция команды отмены по

Настроить усиление/ослабление сигнала в цепи передачи по умолчанию.

## Пример

```
tau-72(config-voice-port)# hybrid tx 20
```

---

### *stopdial*

---

Команда предназначена для использования окончания набора по символу #.

## Синтаксис

stopdial

## Параметры

Команда не содержит аргументов.

## Привилегия

priv

## Командный режим

CONFIG-VOICEPORT, CONFIG-VOICEPROFILE

## Функция команды отмены по

Не использовать конец набора по символу #.

## Пример

```
tau-72(config-voice-profile)# stopdial
tau-72(config-voice-profile)#
```

## 6.2 Статистика о вызовах

### 6.2.1 Режим командной строки

Командная строка CLI доступна при подключении к устройству через RS-232 (параметры подключения: 115200, 8, n, 1, n; пользователь admin, без пароля) либо Telnet/SSH.

Для просмотра текущей статистики о вызовах используется команда `show call history`.

В оперативной памяти устройства сохраняется до 2000 записей о совершенных вызовах. При количестве записей более 2000 самые старые записи удаляются, и в конец файла добавляются новые.



Таблица 11 – Формат записи статистики в журнале вызовов.

| Запись          | Описание                                                |
|-----------------|---------------------------------------------------------|
| No              | порядковый номер записи                                 |
| Local           | номер абонента TAU-72.IP/TAU-36.IP                      |
| Remote          | номер удаленного абонента                               |
| Remote host     | IP-адрес удаленного хоста                               |
| Start call time | время поступления/совершения вызова                     |
| Start talk time | время начала разговора                                  |
| Duration        | длительность разговора (сек.)                           |
| State           | промежуточное состояние, либо причина завершения вызова |
| Type            | тип вызова (outgoing-исходящий, incoming-входящий)      |

Таблица 12 – Промежуточные состояния и причины завершения вызова, выводимые в статистику

| Промежуточные состояния   | Описание                                                                                                                                                                                      |
|---------------------------|-----------------------------------------------------------------------------------------------------------------------------------------------------------------------------------------------|
| Seize                     | входящее либо исходящее занятие                                                                                                                                                               |
| Talking                   | абонент в состоянии разговора                                                                                                                                                                 |
| Holding                   | абонент TAU-72.IP/TAU-36.IP поставил удаленного абонента на удержание                                                                                                                         |
| Holded                    | абонент TAU-72.IP/TAU-36.IP поставлен удаленным абонентом на удержание                                                                                                                        |
| conference                | состояние конференции, абонент является инициатором трехсторонней конференции                                                                                                                 |
| Причины завершения вызова | Описание                                                                                                                                                                                      |
| Local                     | абонент TAU-72.IP/TAU-36.IP снял трубку, не совершил вызова и положил ее обратно                                                                                                              |
| local busy                | абонент TAU-72.IP/TAU-36.IP занят                                                                                                                                                             |
| remote busy               | удаленный абонент занят                                                                                                                                                                       |
| invalid number            | неправильно набран номер                                                                                                                                                                      |
| no answer                 | нет ответа от абонента                                                                                                                                                                        |
| no local user             | входящий вызов на несуществующий номер                                                                                                                                                        |
| no remote user            | исходящий вызов на несуществующий номер                                                                                                                                                       |
| no route                  | вызов на недоступное направление                                                                                                                                                              |
| local clear               | отбой абонента TAU-72.IP/TAU-36.IP                                                                                                                                                            |
| remote clear              | отбой удаленного абонента                                                                                                                                                                     |
| local fail                | локальная либо удаленная ошибка, возникшая при установлении соединения.                                                                                                                       |
| remote fail               | Причинами возникновения ошибки могут быть: несогласование кодеков, проблемы с созданием TCP-соединения (при использовании H.323), перегрузка, нехватка ресурсов (полосы пропускания) и прочее |
| remote redirection        | Переадресация (до – CFB, CFNR, либо во время разговора - CT), выполненная удаленным абонентом                                                                                                 |
| local redirection         | Переадресация (до – CFB, CFNR, либо во время разговора - CT), выполненная абонентом TAU-72.IP/TAU-36.IP                                                                                       |
| replaced                  | Данный вызов замещён другим при выполнении услуги Call Transfer                                                                                                                               |
| pickuper                  | Вызов перехвачен                                                                                                                                                                              |
| pickuper succeed          | Абонент выполнил услугу «Перехват вызова»                                                                                                                                                     |
| local limit               | Отбой вызова по ограничению одновременных соединений при исходящем вызове                                                                                                                     |
| remote limit              | Отбой вызова по ограничению одновременных соединений при входящем вызове                                                                                                                      |

## 6.2.2 Работа с файлом статистики

Файл со статистикой о вызовах хранится на устройстве во временной папке /tmp. Для переноса файла со статистикой на локальный компьютер необходимо выполнить следующий порядок действий:

1. подключиться последовательным портом RS-232 (параметры подключения: 115200, 8, n, 1, n; пользователь admin, без пароля). Перейти в linux-консоль, выполнив команды enable, а затем shell. Файл со статистикой о вызовах хранится в папке «tmp».
2. для считывания файла со статистикой необходимо запустить на компьютере tftp-сервер, указать директорию, в которую будет передан файл.
3. перейти в папку «tmp» командой cd /tmp и передать файл со статистикой на локальный компьютер tftp -pl voip\_history <ip-адрес сервера>

```
[root@fxs72 /root]$ cd /tmp
[root@fxs72 /root]$ tftp -pl voip_history <ip-адрес сервера>
```

## 6.2.3 Индивидуальная статистика по портам

Командная строка CLI доступна при подключении к устройству через RS-232 (параметры подключения: 115200, 8, n, 1, n; пользователь admin, без пароля) либо Telnet/SSH.

Для просмотра индивидуальной статистики по портам используется команда show voiceport statistic <n>, где <n> – номер порта.

Таблица 13 – Формат записи статистики порта.

| Запись                   | Описание                               |
|--------------------------|----------------------------------------|
| Statistic of pbx port 1: | порт, по которому собрана статистика   |
| pbx call count           | количество вызовов, совершенных портом |
| pbx port state           | текущее состояние порта                |
| pbx last number          | последний набранный номер              |
| vapi statistic:          | статистика речевых пакетов             |
| send packet              | общее количество переданных пакетов    |
| send octet               | общее количество переданных байтов     |
| receive packet           | общее количество принятых пакетов      |
| receive octet            | общее количество принятых байтов       |
| packet lost              | общее количество потерянных пакетов    |
| peak jitter              | максимальный джиттер                   |

## 6.3 Запись/считывание конфигурации

Для считывания конфигурации с устройства, необходимо подключиться последовательным портом RS-232 (параметры подключения: 115200, 8, n, 1, n; пользователь admin, без пароля). Перейти в linux консоль, выполнив команды enable, а затем shell. Конфигурация устройства хранится в папке «etc».

Для считывания конфигурации необходимо запустить на компьютере tftp-сервер, указать директорию, куда будет считана конфигурация.

Команды для скачивания конфигурации:

```
[admin@fxs72 /admin]$cd /tmp
[admin@fxs72 /]$tar -cf conf.tar /etc/
[admin@fxs72 /]$tftp -pl conf.tar ip-адрес сервера
```

Для загрузки файла конфигурации необходимо запустить на компьютере программу tftp-сервера, указать папку, где лежит файл конфигурации «conf.tar». Архив должен содержать папку etc.

Команды для записи конфигурации:

```
[admin@fxs72 /admin]$cd /tmp
[admin@fxs72 /]$tftp -gl conf.tar ip-адрес сервера
[admin@fxs72 /]$tar -xf conf.tar
```

Сохранить настройки командой `save`.

Перезагрузить шлюз командой `reboot -f`.

## 6.4 Изменение пароля для пользователя admin

Чтобы изменить пароль (при заводских установках: `rootpasswd`), необходимо подключиться к шлюзу через COM-порт либо через Telnet (при заводских установках адрес: 192.168.1.2, маска: 255.255.255.0) терминальной программой, например, TERATERM.

Последовательность действий при настройке:

1. Подключить нуль-модемным кабелем COM-порт компьютера к порту «Consol» модуля TAU-72.IP/TAU-36.IP (для настройки через COM-порт) либо подключить компьютер Ethernet-кабелем к Ethernet-порту модуля (для настройки через telnet).

2. Запустить терминальную программу.

3. Настроить подключение через COM-порт: скорость передачи 115200, формат данных 8 бит, без паритета, 1 бит стоповый, без управления потоком, либо через telnet: IP-адрес при заводских установках 192.168.1.2, порт 23.

4. Нажать <ENTER>. На экране появится надпись:

```
*****
*   TAU-72 FXS Gateway   *
*****
```

```
fxs72 login:
```

5. Ввести `admin`, при заводских установках пароль `rootpasswd`.

6. Войти в привилегированный режим:

```
enable
```

7. Ввести команду `passwd`. На экране появится надпись:

```
# passwd
Changing password for admin
New password:
```

8. Ввести пароль, нажать <ENTER>, подтвердить пароль, нажать <ENTER>. На экране будет следующее:

```
# passwd admin
Changing password for admin
New password:
Retype password:
Password for admin changed by admin
Oct 15 10:25:50 tmpip auth.info passwd: Password for admin changed by admin
```

9. Если пароль не применился (возможно, если шлюз был перепрошит со старых версий ПО со старой файловой системой), необходимо проверить содержимое файла `passwd`. Для этого перейти в linux-консоль, выполнив команды `enable`, а затем `shell`, и отредактировать файл встроенным редактором `joe` (перемещение курсора осуществляется стрелками, выход из редактора без сохранения изменений `ctrl^c`, с сохранением изменений `ctrl^(kx)`): `joe /tmp/etc/passwd`). В строку пароля для пользователя `admin` добавить символ «x».

Содержимое файла до редактирования: `admin::0:0: admin:/ admin:/bin/sh.`

Содержимое файла после редактирования: `admin:x:0:0: admin:/ admin:/bin/sh.`

10. Сохранить настройки командой `save`.

11. Перезагрузить шлюз командой `reboot -f`.

## 6.5 Сброс к заводским настройкам

### 6.5.1 Сброс конфигурации к заводской

Нажмите и удерживайте функциональную кнопку «F» на лицевой панели устройства в течение от 10 до 14 секунд. Необходимо удерживать ее нажатой до того момента, когда замигает (будет быстро мигать зеленым и красным) индикатор **Status** и загорится красным индикатор **Alarm** после чего кнопку необходимо отпустить во избежание перезагрузки устройства без сброса конфигурации. После отпускания кнопки конфигурация сбросится, а устройство перезагрузится. После загрузки к устройству можно будет обратиться по IP-адресу 192.168.1.2 с помощью web-интерфейса (пользователь – **admin**, пароль – **rootpasswd**) либо Telnet/SSH (пользователь – **admin**, пароля нет). Доступ через консоль RS-232 в данном режиме будет, как и для Telnet, незащищенным (пользователь – **admin**, пароля нет).

### 6.5.2 Сброс конфигурации к заводской из режима *Safemode*

Для перехода в режим *Safemode* есть два способа:

1. Выключите питание устройства. Нажмите и удерживайте функциональную кнопку «F» на лицевой панели устройства, при удержанной кнопке включите питание. Необходимо удерживать ее нажатой до того момента, когда замигают индикаторы: индикатор **Status** будет быстро мигать зеленым и красным, индикатор **Alarm** будет мигать красным, после чего кнопку отпустить во избежание перезагрузки устройства.
2. Нажмите и удерживайте функциональную кнопку «F» на лицевой панели устройства дольше 15 секунд. Сначала появится индикация сброса устройства к заводским настройкам – индикатор **Status** замигает (будет быстро мигать зеленым и красным светом) и загорится красным индикатор **Alarm**. Во избежание сброса устройства к заводским настройкам кнопку отпускать нельзя. Далее все индикаторы погаснут и устройство начнет перезагружаться. Продолжаем удерживать кнопку до того момента, когда замигают индикаторы: индикатор **Status** будет быстро мигать зеленым и красным светом, индикатор **Alarm** будет мигать красным светом, после чего кнопку отпустить во избежание перезагрузки устройства.

TAU-72.IP/TAU-36.IP начнет работать в режиме «safemode». В данном режиме к устройству можно будет обратиться по IP-адресу 192.168.1.2 с помощью web-интерфейса (пользователь – **admin**, пароль – **rootpasswd**) либо Telnet (пользователь – **admin**, пароля нет). Доступ через консоль RS-232 в данном режиме будет, как и для Telnet, незащищенным (пользователь – **admin**, пароля нет). Конфигурация при этом не сбрасывается к заводской.

Сброс конфигурации к заводской:

1. Подключить нуль-модемным кабелем COM-port компьютера к порту «Console» модуля TAU-72.IP/TAU-36.IP (для настройки через COM-port) либо подключить компьютер Ethernet-кабелем к Ethernet-порту модуля (для настройки через telnet).
2. Запустить терминальную программу.
3. Настроить подключение через COM-port: скорость передачи 115200, формат данных 8 бит, без паритета, 1 бит стоповый, без управления потоком, либо через telnet: 192.168.1.2, порт 23.

4. Нажать <ENTER >. На экране появится надпись:

```
*****  
*   TAU-72 FXS Gateway   *  
*****  
  
fxs72 login:
```

Ввести admin, пароль не требуется.

5. Для сброса настроек в защищенном режиме выполнить следующие команды:
  - a. Для сброса настроек в режиме командной строки CLI с сохранением пароля консоли выполнить следующие команды:

```
> enable  
# reset static
```

или, если необходимо установить в заводской конфигурации динамическое получение сетевых параметров (по протоколу DHCP):

```
> enable  
# reset dhcp
```

- b. Для сброса настроек в режиме командной строки CLI без сохранения пароля консоли выполнить следующие команды:

```
> enable  
# shell  
reset2defaults static
```

или, если необходимо установить в заводской конфигурации динамическое получение сетевых параметров (по протоколу DHCP):

```
> enable  
# shell  
reset2defaults dhcp
```

## 7 ИСПОЛЬЗОВАНИЕ ДОПОЛНИТЕЛЬНЫХ УСЛУГ

### 7.1 Услуга «Перевод вызова» («Calltransfer»)

Услуга перевода вызова может выполняться локально средствами шлюза либо средствами взаимодействующего устройства. Если услуга осуществляется средствами взаимодействующего устройства, то доступ к услуге «Перевод вызова» устанавливается через меню настроек абонентского порта «PBX/Абонентские порты» («PBX/Ports») путем выбора значения «Транслировать flash» («Transmit Flash») в поле «Способ передачи Flash» («Flash transfer») (раздел 5.1.2.4), при этом для используемого протокола сигнализации необходимо установить метод передачи импульса Flash. В этом случае логику выполнения услуги определяет взаимодействующее устройство.

При выполнении услуги «Передача вызова» локально средствами шлюза доступ к ней устанавливается через меню настроек абонентского порта «PBX/Абонентские порты» («PBX/Ports») путем выбора значения «Сопровождаемо» («Attended calltransfer»), «Несопровождаемо» («Unattended calltransfer»), «Локально» («Local CT») либо «Слепой перевод» («Blind attended transfer») в поле «Способ передачи Flash» («Flash transfer») (раздел 5.1.2.4).

Услуга «Перевод вызова с сопровождением» («Attended calltransfer») позволяет временно разорвать соединение с абонентом, находящимся на связи (абонент «А»), установить соединение с другим абонентом (абонент «С»), а затем вернуться к прежнему соединению без набора номера, либо передать вызов (соединение абонента «А» с абонентом «С») с отключением абонента «В» (абонента, выполняющего услугу).

Использование услуги «Перевод вызова с сопровождением» («Attended calltransfer»):

Находясь в состоянии разговора с абонентом «А», установить его на удержание с помощью короткого отбоя flash (R), дождаться сигнала «ответ станции» и набрать номер абонента «С». После ответа абонента «С» возможно выполнение следующих операций:

- R 0 – отключение абонента, находящегося на удержании, соединение с абонентом, находившимся на связи;
- R 1 – отключение абонента, находящегося на связи, соединение с абонентом, находившимся на удержании;
- R 2 – переключение на другого абонента (смена абонента);
- R 3 – конференция;
- отбой – передача вызова, устанавливается разговорное соединение между абонентами «А» и «С».

На рисунке 11 представлен алгоритм выполнения услуги «Attended calltransfer» абонентом В по протоколу SIP.



Рисунок 11 – Алгоритм выполнения услуги «Перевод вызова с сопровождением» («Attended calltransfer») абонентом «В» по протоколу SIP



Услуга «*Unattended calltransfer*» позволяет поставить на удержание абонента, находящегося на связи (абонент А), с помощью короткого отбоя flash и осуществить набор номера другого абонента (абонента С). Передача вызова осуществляется автоматически по окончании набора номера абонентом А.

На рисунке 12 представлен алгоритм выполнения услуги «*Unattended calltransfer*» абонентом В по протоколу SIP.

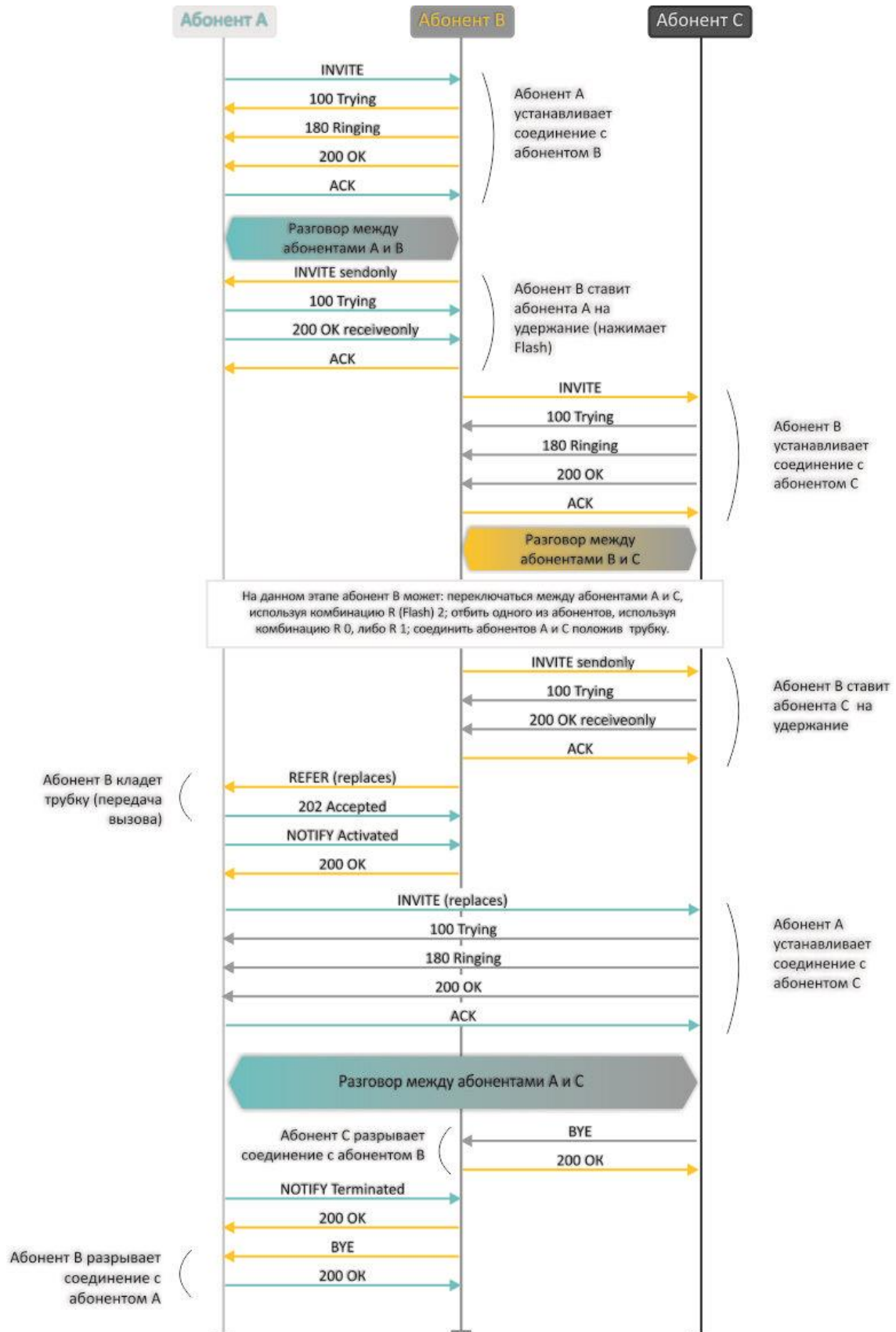

Рисунок 12 – Алгоритм выполнения услуги «Перевод вызова без сопровождения» («*Unattended calltransfer*») абонентом «В» по протоколу SIP

Использование услуги «Слепой перевод» («*Blind attended transfer*»):

- Находясь в состоянии разговора с абонентом «А», установить его на удержание с помощью короткого отбоя flash (R), дождаться сигнала «*Ответ станции*» и набрать номер абонента «С».
- После ответа абонента «С» использование услуги аналогично использованию услуги «Перевод вызова с сопровождением» («*Attended calltransfer*»), описанной выше.
- Если положить трубку телефона до ответа абонента «С», то будет выполнен «Слепой перевод» («*Blind attended transfer*»). В этом случае абонент В (выполняющий услугу) отбивает вызываемого абонента С,

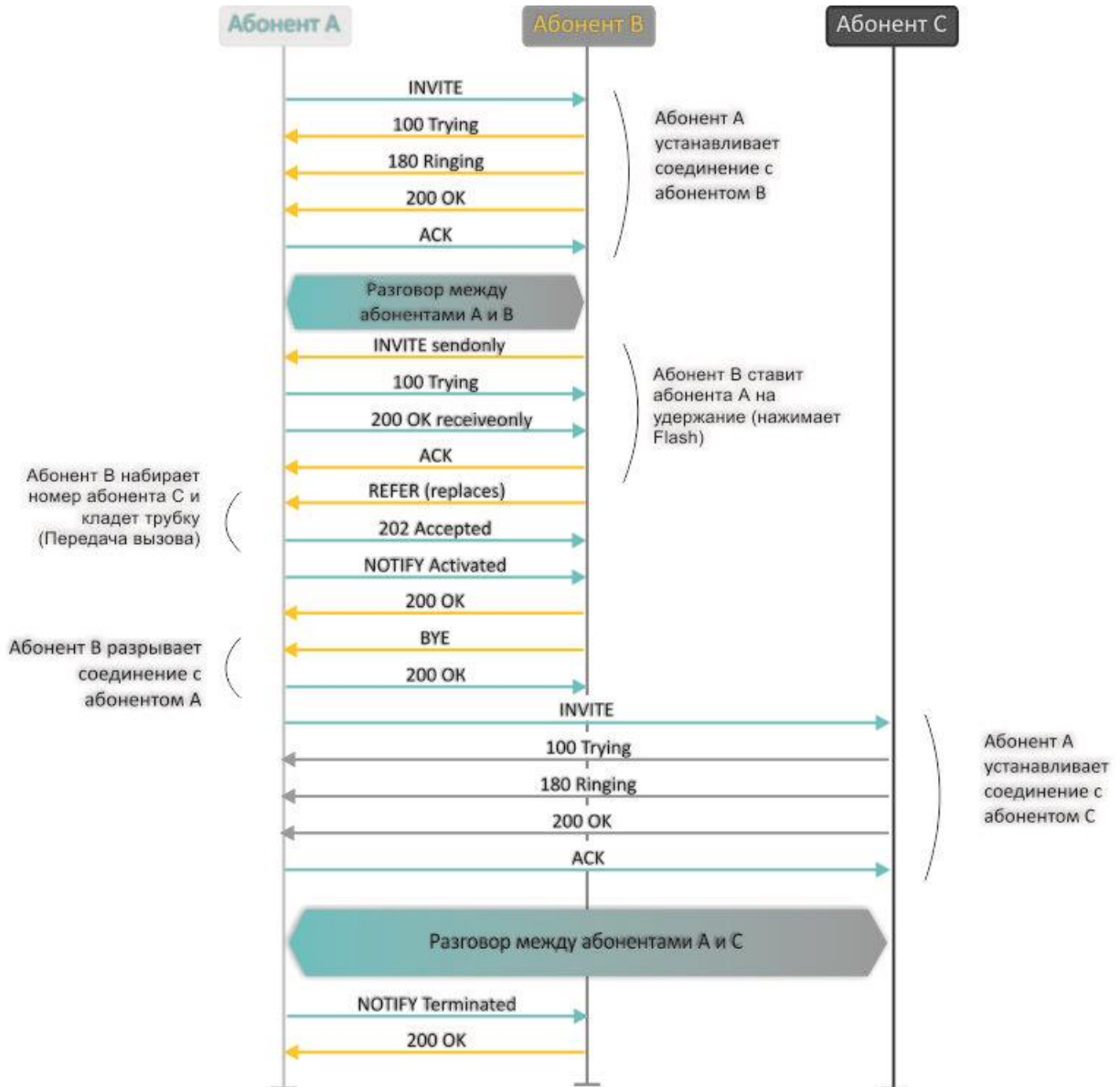

а абоненту А, находящемуся на удержании отправляет адрес абонента С, к которому будет осуществлена "Передача вызова".

На рисунке 13 представлен алгоритм выполнения услуги «Blind attended transfer» абонентом В по протоколу SIP.



Рисунок 13 – Алгоритм выполнения услуги «Blind attended transfer» абонентом В по протоколу SIP

## 7.2 Уведомление о поступлении нового вызова («Call Waiting»)

Услуга позволяет пользователю при занятости его телефонным разговором с помощью определенного сигнала получить оповещение о новом входящем вызове.

Пользователь при получении оповещения о новом вызове может принять или отклонить ожидающий вызов.

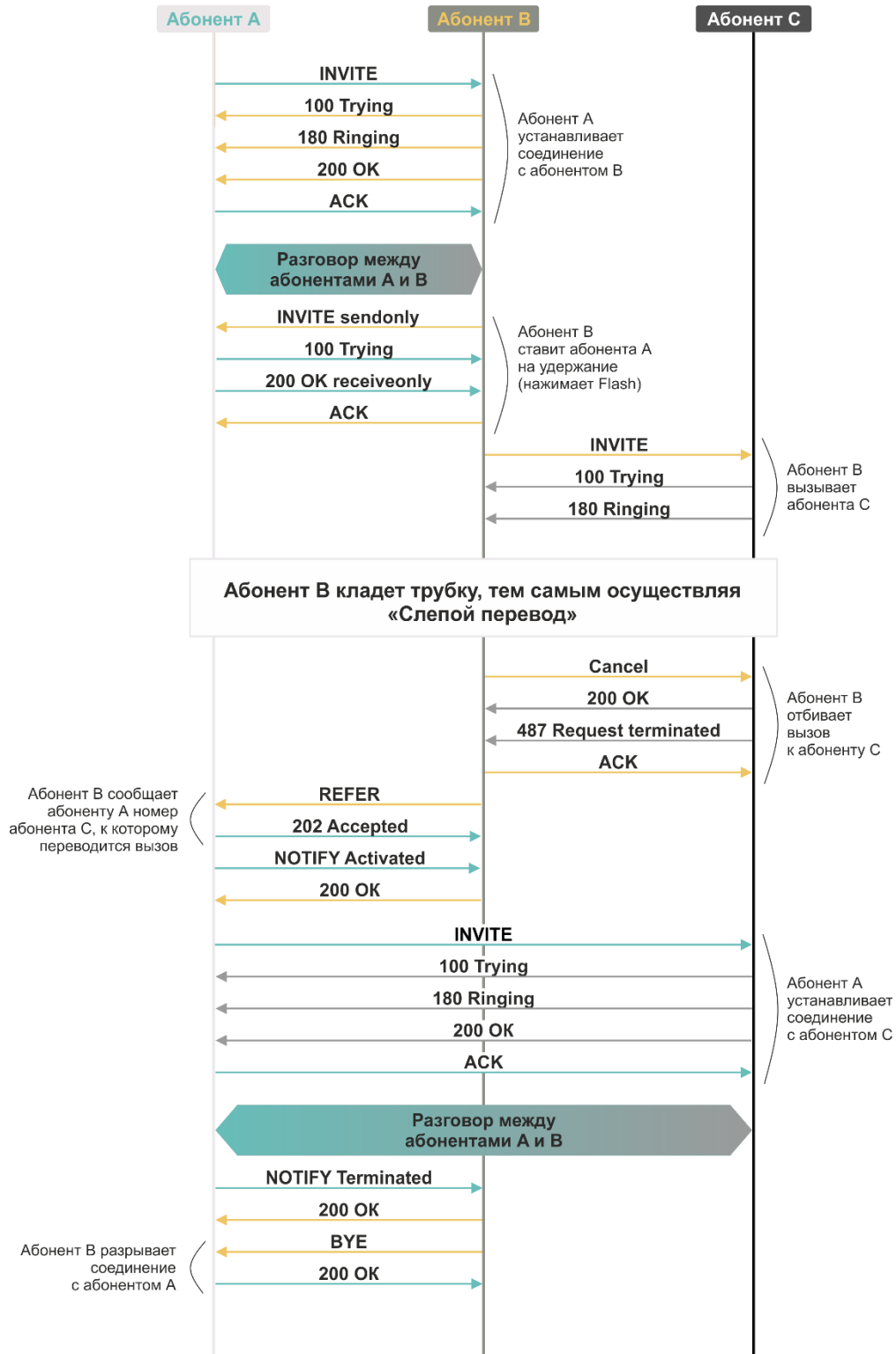
Доступ к услуге устанавливается через меню настроек абонентского порта «PBX/Абонентские порты» («PBX/Ports») путем выбора значения «Сопровождается» («Attended calltransfer»), «Несопровождается» («Unattended calltransfer») либо «Локально» («Local CT») в поле «Способ передачи Flash» («Flash transfer») и установки флага *Ожидание вызова (Call waiting)*.

Использование услуги:

Находясь в состоянии разговора и при получении индикации о поступлении нового вызова, возможно выполнение следующих операций:

- R 0 – отказ от нового вызова;
- R 1 – принять ожидающий вызов с отбоем текущего соединения;
- R 2 – принять ожидающий вызов с установкой текущего соединения на удержание. Последующие нажатия R0/1/2/3 обрабатываются в соответствии с алгоритмом, описанным в разделе 7.1 «Перевод вызова» («Calltransfer»);
- R – короткий отбой (flash).

## 7.3 Трехсторонняя конференция («3-way conference»)

Трехсторонняя конференция – услуга, обеспечивающая возможность одновременного телефонного общения трех абонентов. Переход в режим конференции описан в разделе 7.1 «Перевод вызова» («Calltransfer»).

Абонент, собравший конференцию, является ее инициатором, другие два абонента – ее участниками. В режиме конференции нажатие короткого отбоя flash инициатором - игнорируется. Сообщения протокола сигнализации, принятые от участников и переводящие сторону инициатора в режим удержания, приводят к выводу этого участника из конференции, при этом инициатор и второй участник переключатся в состояние обычного двустороннего разговора.

Конференция разрушается, если ее покидает инициатор, обоим участникам при этом будет передано сообщение отбоя. Если конференцию покидает любой из участников, то ее инициатор и второй участник переключатся в состояние обычного двустороннего разговора. Короткий отбой flash при этом обрабатывается, как описано в разделах 7.1 и 7.2.

На рисунке 14 представлен алгоритм выполнения услуги «Трёхсторонняя конференция» («3-way conference») локально на устройстве по протоколу SIP.



Рисунок 14 – Алгоритм выполнения услуги «Трёхсторонняя конференция» («3-way conference») локально на устройстве по протоколу SIP

На рисунке 15 представлен алгоритм выполнения услуги «Трёхсторонняя конференция» («3-way conference») по протоколу SIP, выполняемой на сервере конференций (вариант «REFER to focus»).

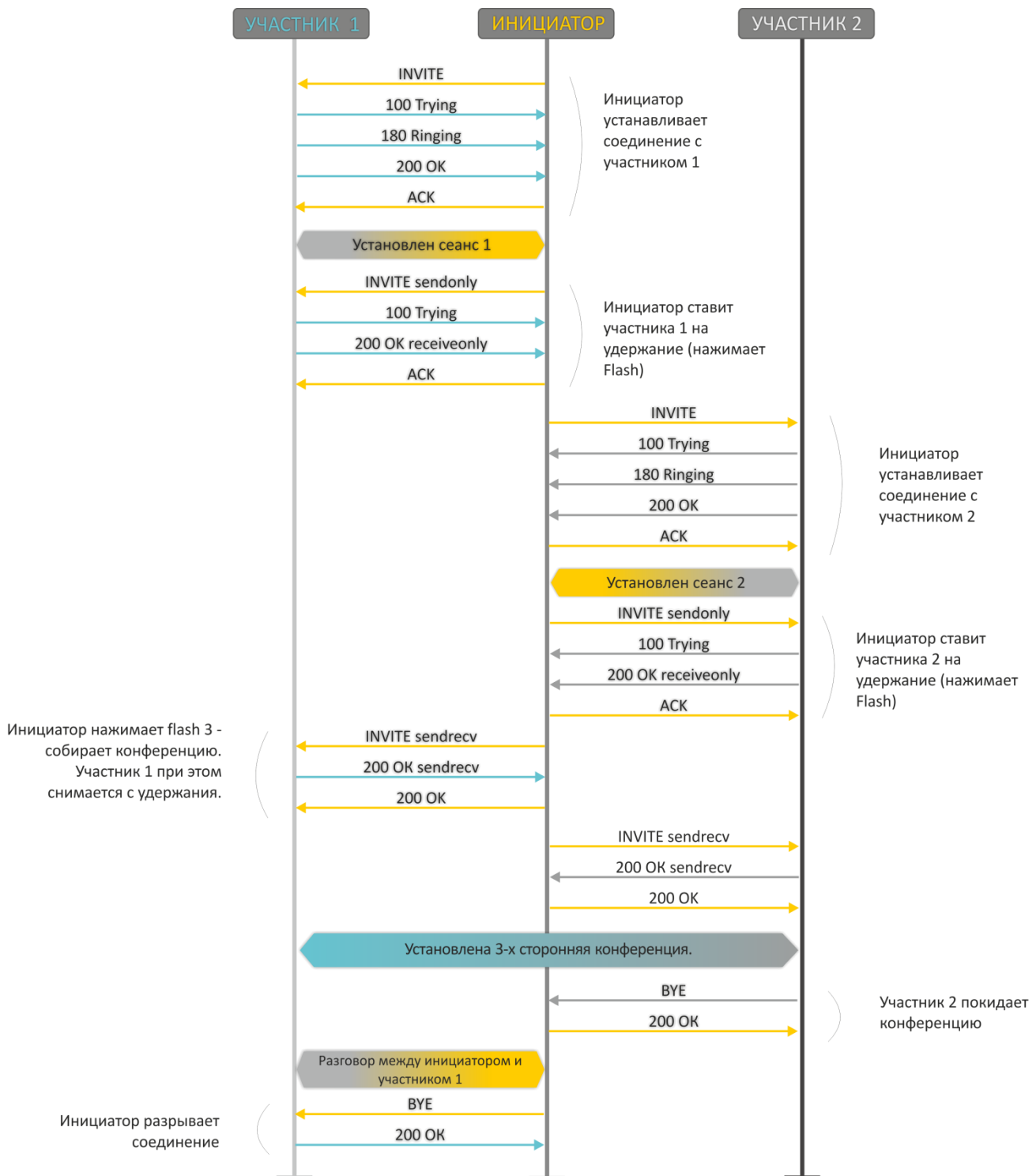

Рисунок 15 – Алгоритм выполнения услуги «Трёхсторонняя конференция» («3-way conference») на сервере конференций по протоколу SIP (REFER to focus)

На рисунке 16 представлен алгоритм выполнения услуги «Трёхсторонняя конференция» («3-way conference») по протоколу SIP, выполняемой на сервере конференций (вариант «REFER to user»).

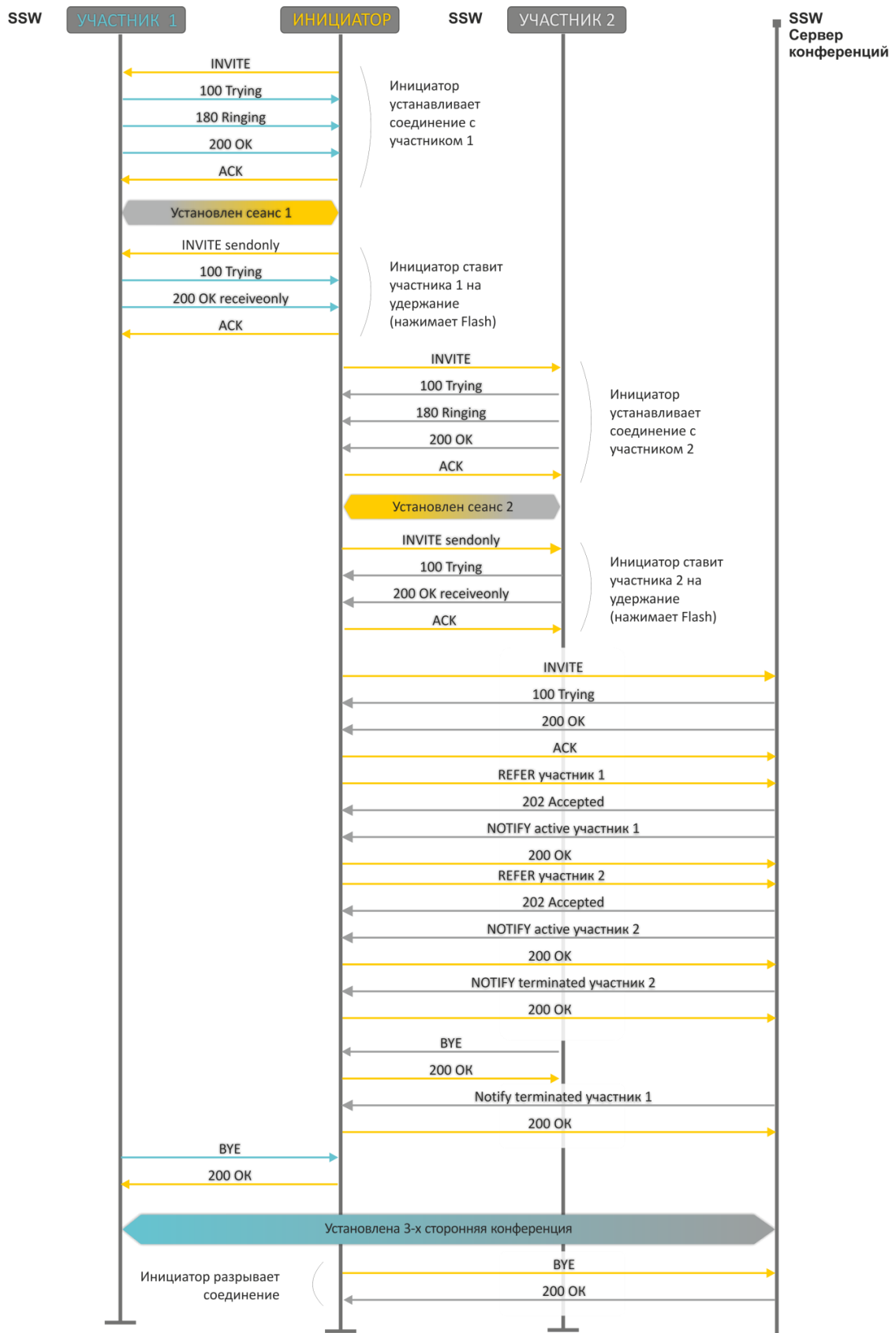

Рисунок 16 – Алгоритм выполнения услуги «Трёхсторонняя конференция» («3-way conference») на сервере конференций по протоколу SIP (REFER to user)

## 8 АЛГОРИТМЫ УСТАНОВЛЕНИЯ СОЕДИНЕНИЯ

### 8.1 Алгоритм успешного вызова по протоколу SIP

**Протокол SIP (Session Initiation Protocol)** – протокол установления сеанса обеспечивает выполнение базовых задач управления вызовом, таких как открытие и завершение сеанса.

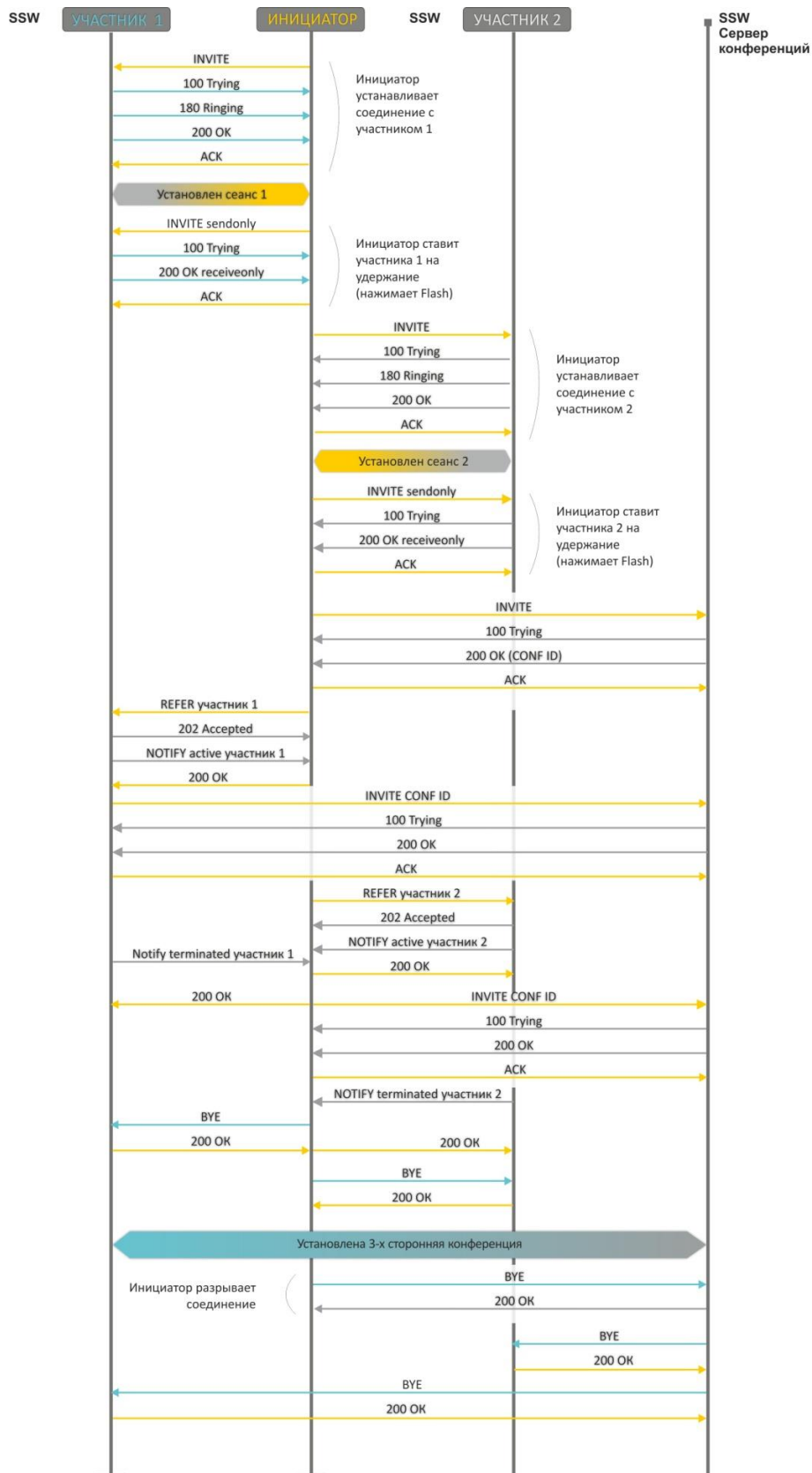
Протокол SIP определяет 3 основных сценария установления соединения: между пользователями, с участием проху-сервера, с участием сервера переадресации. Основные алгоритмы установления соединения описаны в документе IETF RFC 3665. В данном разделе приведен пример сценария установления соединения по протоколу SIP между двумя шлюзами, которым заранее известны IP-адреса друг друга.



Рисунок 17 – Алгоритм вызова по протоколу SIP

Описание алгоритма:

1. Абонент «А» вызывает абонента «В».
2. Шлюз абонента «В» принял команду на обработку.
3. Абонент «В» свободен. В этот момент на аппарат абонента «В» выдается «Посылка вызова», а абоненту «А» «Контроль посылки вызова».
4. Абонент «В» отвечает на вызов.
5. Шлюз абонента «А» подтверждает установление сессии.
6. Отбой абонента «А», абоненту «В» выдается акустический сигнал «Занято».
7. Шлюз абонента «В» подтверждает принятую команду отбоя.

## 8.2 Алгоритм вызова с участием SIP проху-сервера

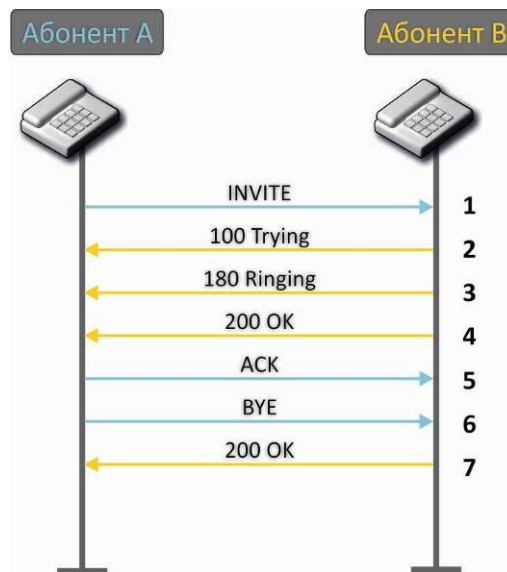
В данном разделе описывается сценарий установления соединения между двумя шлюзами с участием SIP проху-сервера. В этом случае вызывающий шлюз (абонент А) должен знать постоянный адрес абонента и IP-адрес проху-сервера. SIP проху-сервер обрабатывает сообщения, полученные от «абонента А», выполняет поиск «абонента В», приглашает к сеансу связи и выполняет функции маршрутизатора между двумя шлюзами.



Рисунок 18 – Алгоритм вызова с участием SIP проху-сервера

Описание алгоритма:

Регистрация на SIP-сервере.

1. Абонент «А» и абонент «В» регистрируются на SIP-сервере.
2. SIP-сервер запрашивает авторизацию.
3. Абонент «А» и абонент «В» регистрируются на SIP-сервере с авторизацией.
4. Ответ SIP-сервера об успешной регистрации.
5. Абонент «А» вызывает абонента «В».
6. Запрос аутентификации от SIP-сервера.
7. Шлюз абонента «А» подтверждает принятую команду на запрос авторизации.
8. Абонент «А» вызывает абонента «В».
9. SIP-сервер принял команду на обработку.
10. SIP-сервер транслирует запрос вызова абонентом «А» абонента «В».

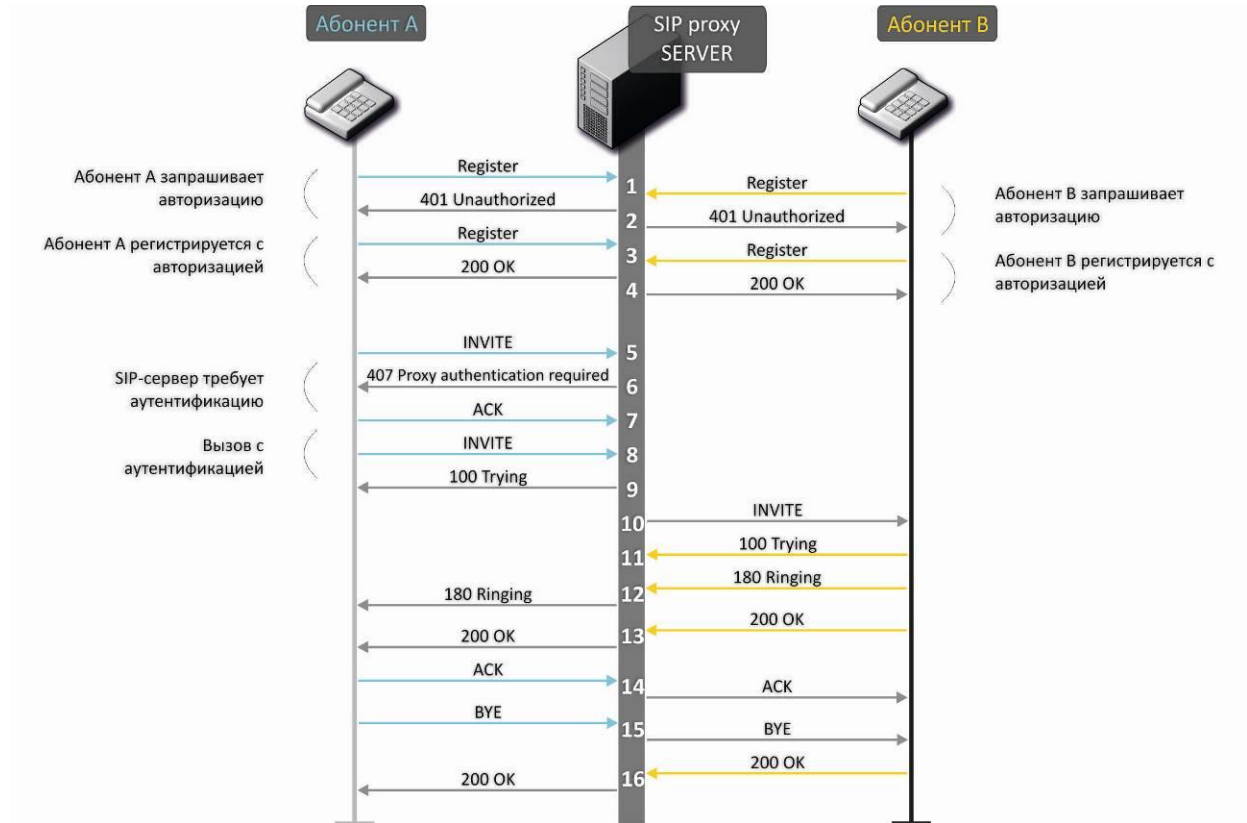
11. Шлюз абонента «В» принял команду на обработку.
12. Абонент «В» свободен. В этот момент на аппарат абонента «В» выдается «Посылка вызова», а абоненту «А» «Контроль посылки вызова».
13. Абонент «В» отвечает на вызов.
14. Шлюз абонента «А» подтверждает установление сессии.
15. Отбой абонентка «А», абоненту «В» выдается акустический сигнал «Занято».
16. Шлюз абонента «В» подтверждает принятую команду отбоя.

### 8.3 Алгоритм вызова с участием сервера переадресации

В данном разделе описывается сценарий установления соединения между двумя шлюзами с участием сервера переадресации. В этом случае вызывающий шлюз (абонент А) самостоятельно устанавливает соединение, а сервер переадресации лишь реализует преобразование постоянного адреса вызываемого абонента в его текущий адрес. Адрес сервера переадресации абонент получает от администратора сети.



Рисунок 19 – Алгоритм вызова с участием сервера переадресации

Описание алгоритма:

1. Абонент «А» вызывает абонента «В». Вызов направляется на сервер переадресации с информацией об адресе вызываемого абонента.
2. Сервер переадресации принял команду на обработку.
3. Сервер переадресации запросил информацию о текущем адресе абонента «В» у сервера местоположения. Полученная информация (текущий адрес вызываемого пользователя или список зарегистрированных адресов вызываемого пользователя) передается в сообщении «302 moved temporarily» абоненту «А».
4. Шлюз абонента «А» подтверждает прием ответа от сервера переадресации.

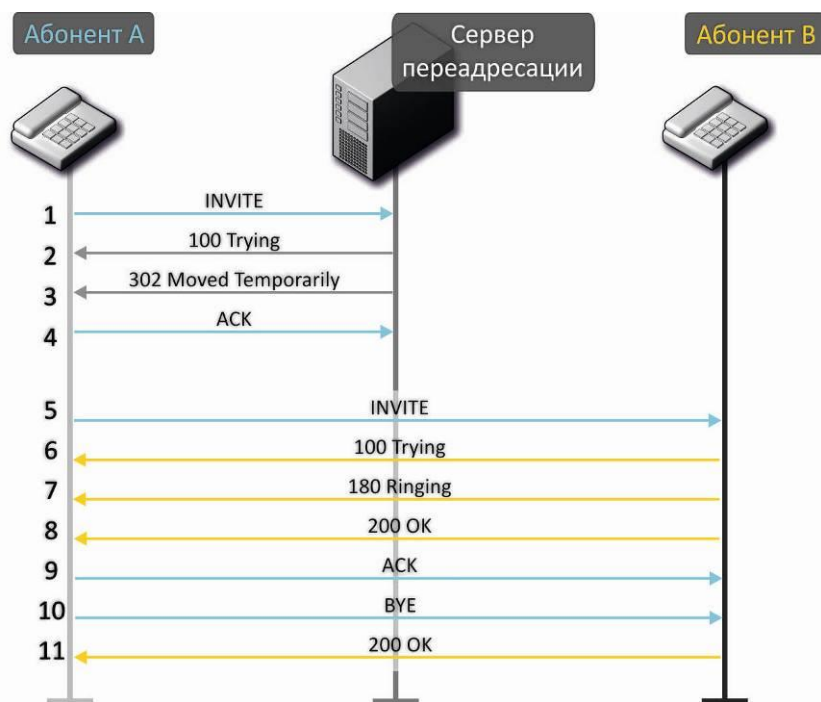

5. Абонент «А» напрямую вызывает абонента «В».
6. Шлюз абонента «В» принял команду на обработку.
7. Абонент «В» свободен. В этот момент на аппарат абонента «В» выдается «Посылка вызова», а абоненту «А» «Контроль посылки вызова».
8. Абонент «В» отвечает на вызов.
9. Шлюз абонента «А» подтверждает установление сессии.
10. Отбой абонентка «А», абоненту «В» выдается акустический сигнал «Занято».
11. Шлюз абонента «В» подтверждает принятую команду отбоя.

## 8.4 Алгоритм вызова по протоколу H.323

Стандарт H.323 стандарт ITU-T, определяющий технические требования для передачи аудио- и видеоданных через сети с коммутацией пакетов, включает в себя стандарты на видеокодеки, голосовые кодеки, общедоступные приложения, управление вызовами и системой. Семейство протоколов H.323 включает в себя три основных протокола: протокол взаимодействия оконечного оборудования с контроллером зоны – RAS, протокол управления соединениями – H.225 и протокол управления логическими каналами – H.245.

В данном разделе приведен пример сценария установления базового соединения по протоколу H.323 между двумя шлюзами без использования гейткипера.



Рисунок 20 – Алгоритм вызова по протоколу H.323

Описание алгоритма:

Установление соединения (по протоколу ITU-Q.931/Н.225)

- 1 Шлюз абонента «А» вызывает абонента «В» (посылает сообщение «setup»).
- 2 Шлюз абонента «В» посылает сообщение, заявляя о возможности продолжения процесса.
- 3 Шлюз абонента «В» отправляет сообщение уведомления «Alerting». Абонент «В» свободен. В этот момент на аппарат абонента «В» выдается «Посылка вызова», а абоненту «А» «Контроль посылки вызова».
- 4 Шлюз абонента «В» отвечает на вызов.

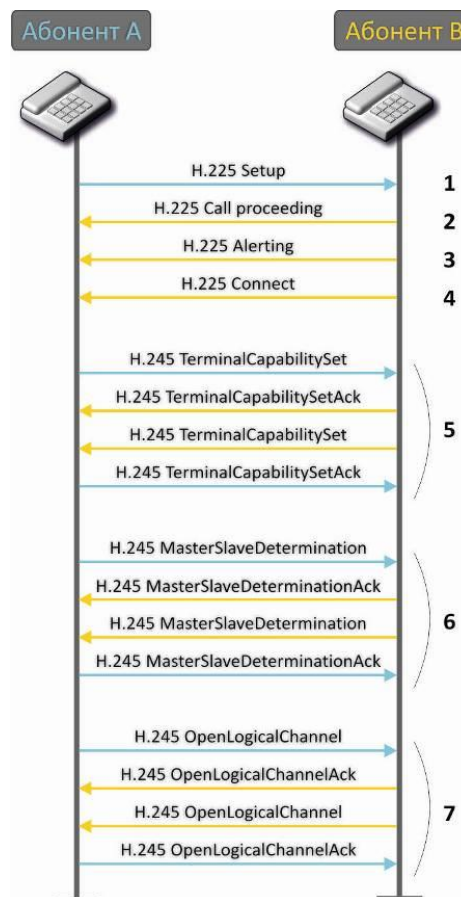
Установление логических каналов (по протоколу Н.245)

- 5 Шлюз абонента «А» сообщает шлюзу абонента «В» какие возможности он поддерживает (TerminalCapabilitySet). Шлюз абонента «В» подтверждает запрос (TerminalCapabilitySetAck). Такая же процедура повторяется в обратном направлении от абонента «В» к абоненту «А».
- 6 Определяется режим работы – какой из шлюзов будет «ведущим», какой «ведомым».
- 7 Каждый шлюз передает сообщение на открытие логического канала (OpenLogicalChannel). Если шлюзы готовы к принятию данных, отправляются сообщения, подтверждающие открытие логического канала (OpenLogicalChannelAck). Открывается разговорная RTP-сессия.

## 8.5 Алгоритм вызова по протоколу Н.323 с участием гейткипера

Гейткипер обеспечивает трансляцию адресов и управляет доступом к сетевым ресурсам для терминалов Н.323.

В данном разделе приведен пример сценария установления базового соединения по протоколу Н.323 с использованием гейткипера.



Рисунок 21 – Алгоритм вызова через гейткипер

Алгоритм установления вызова между абонентом и гейткипером:

1. Поиск гейткипера:

GRQ (gatekeeper request) – посылка запроса на поиск;  
 GCF (gatekeeper confirm) – успешный поиск.

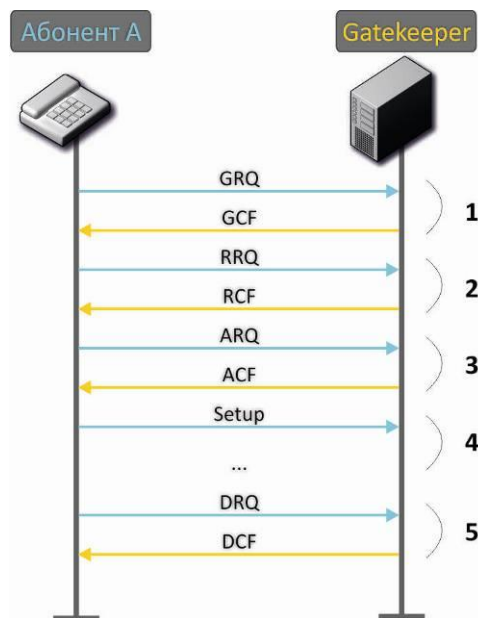
2. Регистрация абонентов на гейткипере:

RRQ (registration request) – запрос регистрации;  
RCF (registration confirm) – успешная регистрация.

3. Запрос на доступ к ресурсам GK (при совершении исходящего вызова):

ARQ (admission request) – запрос на соединение;  
ACF (admission confirm) – успешный ответ от гейткипера на запрос.

4. Вызов (аналогично пункту 8.3).

5. Освобождение ресурсов GK выделенных для вызова.

## 9 ОПИСАНИЕ КОНФИГУРАЦИОННЫХ ФАЙЛОВ

В текущем разделе приведено описание файла конфигурации, который используется в устройстве.

Описание файла «*cfg.yaml*» приведено в таблицах 13- 15.

Для редактирования файла конфигурации необходимо:

1. подключиться через последовательный порт RS-232 (параметры подключения: 115200, 8, n, 1, n; пользователь **admin**, без пароля). Перейти в Linux-консоль, выполнив команду shell. Файл конфигурации хранится в папке «etc/config»;
2. отредактировать файл встроенным редактором *joe* (перемещение курсора осуществляется стрелками, выход из редактора без сохранения изменений `ctrl^c`, с сохранением изменений `ctrl^(kx)`): `joe /etc/config/cfg.yaml`;
3. после редактирования и выхода из редактора сохранить настройки командой `save`.

### 9.1 Конфигурационный файл – CFG.YAML

Иерархия формирования конфигурационного файла:

**#!version 1.0**

**Узел1:**

**Узел2:**

**Параметр1: Значение1**

**Параметр2: Значение2**

Версия конфигурационного файла (#!version 1.0) используется при автообновлении.

При работе с файлом **CFG.YAML** необходимо соблюдать следующие правила:

- запрещено добавлять/удалять узлы;
- запрещено использовать символы табуляции `'\t'`, необходимо использовать только пробелы `' '`;
- перед каждым узлом определенного уровня вложенности должно быть одинаковое количество пробелов `' '`.

#### 9.1.1 Настройка телефонии

Таблица 14 – Настройка телефонии (VoIP)

| Название поле | Описание                                                                             | Значения                                |
|---------------|--------------------------------------------------------------------------------------|-----------------------------------------|
| <b>h323</b>   | <b>настройка протокола H.323</b>                                                     |                                         |
| enableh323    | протокол H.323                                                                       | 0 – не использовать<br>1 – использовать |
| timetolive    | период времени в секундах, на который устройство регистрируется на гейткипере        | 10-65535                                |
| keepalivetime | период времени в секундах, через который устройство перерегистрируется на гейткипере | 10-65535                                |
| h235          | аутентификация на гейткипере по протоколу H.235                                      | 0 – не использовать<br>1 – использовать |

|                  |                                                                                                                                                                                             |                                                                                                                                                                                                                                                                                                                                                                                                                                                                                    |
|------------------|---------------------------------------------------------------------------------------------------------------------------------------------------------------------------------------------|------------------------------------------------------------------------------------------------------------------------------------------------------------------------------------------------------------------------------------------------------------------------------------------------------------------------------------------------------------------------------------------------------------------------------------------------------------------------------------|
| ignore_gcf       | выдача аутентификационных данных в сообщении RRQ по протоколу H.235                                                                                                                         | 0 – выдавать только в случае приема в сообщении GCF поддерживаемого метода хеширования<br>1 – выдавать в любом случае.                                                                                                                                                                                                                                                                                                                                                             |
| disabletunneling | туннелирование сигнализации H.245 через сигнальные каналы Q.931                                                                                                                             | 0 – туннелирование включено<br>1 – туннелирование выключено                                                                                                                                                                                                                                                                                                                                                                                                                        |
| disablefaststart | функция faststart                                                                                                                                                                           | 0 – faststart включен<br>1 – faststart выключен                                                                                                                                                                                                                                                                                                                                                                                                                                    |
| usegatekeeper    | регистрация на гейткипере                                                                                                                                                                   | 0 – не использовать<br>1 – использовать                                                                                                                                                                                                                                                                                                                                                                                                                                            |
| gatekeeperip     | IP-адрес гейткипера                                                                                                                                                                         | A.B.C.D                                                                                                                                                                                                                                                                                                                                                                                                                                                                            |
| h323aliase       | идентификатор шлюза                                                                                                                                                                         | строка до 15 символов                                                                                                                                                                                                                                                                                                                                                                                                                                                              |
| isgateway        | метод регистрации устройства на гейткипере                                                                                                                                                  | 0 – регистрируется как оконечное устройство<br>1 – регистрируется в качестве шлюза.                                                                                                                                                                                                                                                                                                                                                                                                |
| dtmftransfer     | метод передачи flash и DTMF-сигналов посредством протокола H.323                                                                                                                            | 1 – H.245 Alphanumeric – для передачи DTMF используется совместимость basicstring, для передачи flash – совместимость hookflash (flash передается как символ !)<br>2 – H.245 Signal – для передачи DTMF используется совместимость dtmf, для передачи flash – совместимость hookflash (flash передается как символ !)<br>3 – Q931 Keypad IE – для передачи и DTMF, и flash (flash передается как символ !) используется информационный элемент Keypad в сообщении INFORMATION Q931 |
| bearercapability | выбор услуги переноса информации (рекомендуется использовать значение 3.1 kHz Audio, все остальные значения используются только для поддержания совместимости с взаимодействующими шлюзами) | 0 – Speech<br>8 – Unrestricted Digital<br>9 – Restricted Digital<br>16 – 3.1 kHz Audio<br>17 – Unrestricted Digital With Tones                                                                                                                                                                                                                                                                                                                                                     |
| password         | пароль при аутентификации по протоколу H.235                                                                                                                                                | строка до 15 символов                                                                                                                                                                                                                                                                                                                                                                                                                                                              |
| <b>range</b>     | <b>настройки протокола TCP/IP</b>                                                                                                                                                           |                                                                                                                                                                                                                                                                                                                                                                                                                                                                                    |
| tcpportmin       | нижняя граница диапазона TCP-портов, используемых для работы протоколов стека H.323 - H.245/H.225                                                                                           | 1024-65535                                                                                                                                                                                                                                                                                                                                                                                                                                                                         |
| tcpportmax       | верхняя граница диапазона TCP-портов, используемых для работы протоколов стека H.323 - H.245/H.225                                                                                          | tcpportmin-65535                                                                                                                                                                                                                                                                                                                                                                                                                                                                   |
| udpportmin       | нижняя граница диапазона UDP-портов, используемых для работы протокола RAS стека H.323                                                                                                      | 1024-65535                                                                                                                                                                                                                                                                                                                                                                                                                                                                         |
| udpportmax       | верхняя граница диапазона UDP-портов, используемых для работы протокола RAS стека H.323                                                                                                     | udpportmin-65535                                                                                                                                                                                                                                                                                                                                                                                                                                                                   |

|                     |                                                                                                   |                                             |
|---------------------|---------------------------------------------------------------------------------------------------|---------------------------------------------|
| rtph323min          | нижняя граница диапазона RTP-портов при работе по протоколу H.323                                 | 1024-65535                                  |
| rtph323max          | верхняя граница диапазона RTP-портов при работе по протоколу H.323                                | rtph323min-65535                            |
| rtpsipmin           | нижняя граница диапазона RTP-портов при работе по протоколу SIP                                   | 1024-65535                                  |
| rtpsipmax           | верхняя граница диапазона RTP-портов при работе по протоколу SIP                                  | rtpsipmin-65535                             |
| intrcpmin           | нижняя граница диапазона портов, используемых для передачи перехваченного трафика (функция COPM)  | 1024-65535                                  |
| intrcpmax           | верхняя граница диапазона портов, используемых для передачи перехваченного трафика (функция COPM) | Intrcpmin-65535                             |
| sip_dscp            | тип сервиса для SIP-пакетов (используемые значения приведены в таблице 5.3)                       | 0-255                                       |
| verify_remote_media | контролирование параметров принимаемого медиатрафика                                              | 0 – не контролировать<br>1 – контролировать |
| <b>dvo</b>          | <b>настройка кодов доступа к дополнительным видам обслуживания</b>                                |                                             |
| callwaiting         | услуга «Ожидание вызова»                                                                          | 00-99                                       |
| ct_attended         | услуга «Передача вызова» с ожиданием ответа абонента, к которому переводится вызов                | 00-99                                       |
| ct_unattended       | услуга «Передача вызова» без ожидания ответа абонента, к которому переводится вызов               | 00-99                                       |
| cf_unconditional    | услуга «безусловная переадресация вызова» (CFU)                                                   | 00-99                                       |
| cf_busy             | услуга «переадресация вызова при занятости абонента» (CFB)                                        | 00-99                                       |
| cf_noanswer         | услуга «переадресация вызова при неответе абонента» (CFNR)                                        | 00-99                                       |
| cf_outofservice     | услуга «переадресация вызова при недоступности абонента» (CFOOS)                                  | 00-99                                       |
| dnd                 | запрет на все входящие звонки, с возможностью использовать исходящую связь                        | 00-99                                       |
| modem               | выключение эхокомпенсатора                                                                        | 00-99                                       |
| <b>sip</b>          | <b>настройка протокола SIP</b>                                                                    |                                             |
| enablesip           | протокол SIP                                                                                      | 0 – не использовать<br>1 – использовать     |
| invite_init_t       | таймер SIP – T1, мс                                                                               | 100-1000                                    |
| invite_total_t      | общий таймаут передачи запросов в мс.                                                             | 1000-39000                                  |
| invite_init_max_t   | таймер SIP – T2, мс                                                                               | 1000 - 32000                                |

|                            |                                                                                                                                                                           |                                                                                                                                                                                                                                                |
|----------------------------|---------------------------------------------------------------------------------------------------------------------------------------------------------------------------|------------------------------------------------------------------------------------------------------------------------------------------------------------------------------------------------------------------------------------------------|
| transport                  | протокол транспортного уровня, используемый для транспортировки сообщений SIP                                                                                             | 0 – работа как по UDP, так и по TCP-протоколу, использование UDP приоритетнее<br>1 – работа как по UDP, так и по TCP протоколу, использование TCP приоритетнее<br>2 – использовать только UDP протокол<br>3 – использовать только TCP протокол |
| sip_mtu                    | максимальный размер данных протокола SIP в байтах, передаваемых посредством транспортного протокола UDP                                                                   | 1350-1450                                                                                                                                                                                                                                      |
| shortmode                  | использование сокращенных имен полей в заголовке протокола SIP                                                                                                            | 0 – не использовать<br>1 – использовать                                                                                                                                                                                                        |
| port_reg_delay_t           | таймаут между регистрациями соседних портов (мс)                                                                                                                          | 500..5000                                                                                                                                                                                                                                      |
| stun_enable                | использовать STUN сервер для определения публичного адреса                                                                                                                | 0 – не использовать<br>1 – использовать                                                                                                                                                                                                        |
| stun_server                | IP-адрес STUN сервера                                                                                                                                                     | A.B.C.D                                                                                                                                                                                                                                        |
| stun_interval              | период обращения к STUN серверу                                                                                                                                           | 10-1800                                                                                                                                                                                                                                        |
| <b>general</b>             | <b>общие настройки</b>                                                                                                                                                    |                                                                                                                                                                                                                                                |
| device_name                | имя устройства                                                                                                                                                            | строка до 15 символов, либо "" – параметр не задан                                                                                                                                                                                             |
| start_timer                | таймаут ожидания набора первой цифры номера, при отсутствии набора в течение установленного времени, абоненту будет выдан сигнал «занято» и прекращен прием набора номера | 10-300                                                                                                                                                                                                                                         |
| duration_timer             | таймаут ожидания набора полного номера                                                                                                                                    | 10-300                                                                                                                                                                                                                                         |
| wait_answer_timer          | таймаут ожидания ответа абонента                                                                                                                                          | 40-300                                                                                                                                                                                                                                         |
| use_uni                    | использовать префикс при работе по протоколу SIP-T                                                                                                                        | 0 – не использовать<br>1 – использовать                                                                                                                                                                                                        |
| unit_prefix                | префикс при работе по протоколу SIP-T                                                                                                                                     | 0-20 цифр                                                                                                                                                                                                                                      |
| fans_force_enable          | постоянное использование вентиляторов                                                                                                                                     | 0 – не использовать (включение по порогу)<br>1 – использовать                                                                                                                                                                                  |
| fans_threshold_temperature | порог включения вентиляторов (°C)                                                                                                                                         | 35..55                                                                                                                                                                                                                                         |
| <b>trace</b>               | <b>настройка параметров Syslog</b>                                                                                                                                        |                                                                                                                                                                                                                                                |
| sip_level                  | уровень отладки протокола SIP                                                                                                                                             | -1..9                                                                                                                                                                                                                                          |
| h323_level                 | уровень отладки протокола H.323                                                                                                                                           | 0-6                                                                                                                                                                                                                                            |
| vapi_level                 | уровень отладки библиотеки VAPI                                                                                                                                           | AB, где:<br>A=0..6 (Lib level)<br>B=1..5 (APP level)                                                                                                                                                                                           |
| vapi_enabled               | отладка библиотеки VAPI                                                                                                                                                   | 0 – не использовать<br>1 – использовать                                                                                                                                                                                                        |

|                      |                                                                |                                                                                                                                                                                                                                                                                                       |
|----------------------|----------------------------------------------------------------|-------------------------------------------------------------------------------------------------------------------------------------------------------------------------------------------------------------------------------------------------------------------------------------------------------|
| app_info             | передача на Syslog-сервер информационных сообщений приложения  | 0 – не использовать<br>1 – использовать                                                                                                                                                                                                                                                               |
| app_warn             | передача на Syslog-сервер предупреждающих сообщений приложения | 0 – не использовать<br>1 – использовать                                                                                                                                                                                                                                                               |
| app_err              | передача на Syslog-сервер аварийных сообщений приложения       | 0 – не использовать<br>1 – использовать                                                                                                                                                                                                                                                               |
| app_dbg              | передача на Syslog-сервер отладочных сообщений приложения      | 0 – не использовать<br>1 – использовать                                                                                                                                                                                                                                                               |
| app_alarm            | передача на Syslog-сервер сообщений об аварийных событиях      | 0 – не использовать<br>1 – использовать                                                                                                                                                                                                                                                               |
| trace_out            | направление вывода syslog-информации                           | off – не выводить syslog<br>syslog_server – выводить на SYSLOG-сервер<br>stdout – выводить в STDOUT                                                                                                                                                                                                   |
| syslog_addr          | IP-адрес Syslog-сервера                                        | A.B.C.D                                                                                                                                                                                                                                                                                               |
| syslog_port          | порт для Syslog-сервера для приема сообщений                   | 1-65535                                                                                                                                                                                                                                                                                               |
| run_syslog           | включение syslog при запуске устройства                        | 0 – не использовать<br>1 – использовать                                                                                                                                                                                                                                                               |
| <b>tones</b>         | <b>настройка параметров тональных сигналов</b>                 |                                                                                                                                                                                                                                                                                                       |
| country              | выбор предустановленных настроек для определенной страны       | Russia – тональные сигналы, принятые в РФ<br>Iran – тональные сигналы, принятые в Иране<br>Manual – ручная настройка тональных сигналов                                                                                                                                                               |
| dialtone_freq        | частота сигнала «Ответ станции», Гц                            | 200–3800                                                                                                                                                                                                                                                                                              |
| dialtone_cadence     | каденции сигнала «Ответ станции», мс                           | 15–30000                                                                                                                                                                                                                                                                                              |
| busytone_freq        | частота сигнала «Занято», Гц                                   | 200–3800                                                                                                                                                                                                                                                                                              |
| busytone_cadence     | каденции сигнала «Занято», мс,мс                               | два значения через запятую, без пробела между ними<br>0 или 15 – 30000, 15 – 30000<br>значение 0 в первой позиции означает, что сигнал "Занято" выдаваться не будет, также при неположенной трубке по истечении 2-х минут не будет генерироваться сигнал "Уведомление о неположенной трубке/ROH"      |
| disconnect_freq      | частота тона разъединения, Гц                                  | 200 - 3800                                                                                                                                                                                                                                                                                            |
| disconnect_cadence   | каденции тона разъединения, мс,мс                              | два значения через запятую, без пробела между ними<br>0 или 15 — 30000,15 — 30000<br>значение 0 в первой позиции означает, что сигнал "Разъединение" выдаваться не будет, также при неположенной трубке по истечении 2-х минут не будет генерироваться сигнал "Уведомление о неположенной трубке/ROH" |
| ringbacktone_freq    | частота сигнала «Контроль посылки вызова», Гц                  | 200–3800                                                                                                                                                                                                                                                                                              |
| ringbacktone_cadence | каденции сигнала «Контроль посылки вызова», мс,мс              | два значения через запятую, без пробела между ними<br>15 — 30000,15 — 30000                                                                                                                                                                                                                           |



|                                                                                                                                                                                                         |                                                                                                |                                                                                                                                                                                                                                              |
|---------------------------------------------------------------------------------------------------------------------------------------------------------------------------------------------------------|------------------------------------------------------------------------------------------------|----------------------------------------------------------------------------------------------------------------------------------------------------------------------------------------------------------------------------------------------|
| congestiontone_freq                                                                                                                                                                                     | частоты сигнала «Занято при перегрузке», Гц, Гц                                                | два значения через запятую, без пробела между ними<br>200–3800,200–3800                                                                                                                                                                      |
| congestiontone_cadence                                                                                                                                                                                  | каденции сигнала «Занято при перегрузке», мс, мс, мс, мс                                       | четыре значения через запятую, без пробела между ними<br>15 — 30000,15 — 30000,15 — 30000,15 — 30000                                                                                                                                         |
| <b>limits</b>                                                                                                                                                                                           | <b>ограничения вызовов</b>                                                                     |                                                                                                                                                                                                                                              |
| limit_0 до 19                                                                                                                                                                                           | правила для ограничения вызовов.<br>Примеры:<br>limit_0: [проху] 5<br>limit_1: 192.168.16.53 8 | A.B.C.D или FQDN или [проху] N<br>где:<br>[проху] – таким образом, задается ограничение для вызовов через SIP-проху или H.323 Gatekeeper<br>N – количество одновременных вызовов                                                             |
| <b>groups</b>                                                                                                                                                                                           | <b>группы вызова</b>                                                                           |                                                                                                                                                                                                                                              |
| group_0 до 31                                                                                                                                                                                           | настройка группы вызова                                                                        |                                                                                                                                                                                                                                              |
| phone                                                                                                                                                                                                   | номер группы                                                                                   | строка до 20 символов,<br>либо "" – параметр не задан                                                                                                                                                                                        |
| name                                                                                                                                                                                                    | имя группы для аутентификации                                                                  | строка до 20 символов,<br>либо "" – параметр не задан                                                                                                                                                                                        |
| password                                                                                                                                                                                                | пароль для аутентификации                                                                      | строка до 20 символов,<br>либо "" – параметр не задан                                                                                                                                                                                        |
| ports                                                                                                                                                                                                   | список абонентских портов, принадлежащих группе                                                | строка до 30 символов, через запятую указываются порты, либо "" – параметр не задан<br>Нумерация абонентских портов и групп перехвата в файле отличается в меньшую сторону на единицу от нумерации в web-интерфейсе и на корпусе устройства. |
| type                                                                                                                                                                                                    | тип группы                                                                                     | 0 – групповой вызов<br>1 – группа серийного искания<br>2 – циклическая группа                                                                                                                                                                |
| timeout                                                                                                                                                                                                 | таймаут вызова одного участника группы                                                         | 0-99                                                                                                                                                                                                                                         |
| busy                                                                                                                                                                                                    | постановка вызова в очередь, когда все участники группы заняты                                 | 0 – группа без очереди<br>1 – группа с очередью                                                                                                                                                                                              |
| enabled                                                                                                                                                                                                 | использование группы                                                                           | 0 – не использовать<br>1 – использовать                                                                                                                                                                                                      |
| sip_port                                                                                                                                                                                                | локальный UDP-порт, используемый при работе порта по протоколу SIP                             | 0-65535                                                                                                                                                                                                                                      |
| profile_id                                                                                                                                                                                              | номер профиля SIP                                                                              | 0-7                                                                                                                                                                                                                                          |
| <b>cadences</b>                                                                                                                                                                                         | <b>настройка услуги «Звонок особого типа»</b>                                                  |                                                                                                                                                                                                                                              |
| <b>cadence_0 .. 31</b>                                                                                                                                                                                  | <b>возможно использование до 32-х «звонков особого типа»</b>                                   |                                                                                                                                                                                                                                              |
| <p>Нумерация «звонков особого типа» в файле отличается в меньшую сторону на единицу от нумерации в web-интерфейсе.<br/>Например, <i>cadence_0</i> в файле соответствует правилу 1 в web-интерфейсе.</p> |                                                                                                |                                                                                                                                                                                                                                              |

|                                                                                                                                                                                                                                                                                                                                                    |                                                                                                                                                                   |                                                                                                                                                                                                                                                                                                                                                                                                                                                                                                                                                                                                                                            |
|----------------------------------------------------------------------------------------------------------------------------------------------------------------------------------------------------------------------------------------------------------------------------------------------------------------------------------------------------|-------------------------------------------------------------------------------------------------------------------------------------------------------------------|--------------------------------------------------------------------------------------------------------------------------------------------------------------------------------------------------------------------------------------------------------------------------------------------------------------------------------------------------------------------------------------------------------------------------------------------------------------------------------------------------------------------------------------------------------------------------------------------------------------------------------------------|
| rule                                                                                                                                                                                                                                                                                                                                               | маска номера вызывающего абонента, при звонке которого на вызываемый порт будет выдан «звонок особого типа»                                                       | Синтаксис описан в разделе 5.1.2.9 Подменю настройки услуги «Звонок особого типа» («Distinctive ring»)                                                                                                                                                                                                                                                                                                                                                                                                                                                                                                                                     |
| ring                                                                                                                                                                                                                                                                                                                                               | длительность посылки вызова                                                                                                                                       | 0-25500                                                                                                                                                                                                                                                                                                                                                                                                                                                                                                                                                                                                                                    |
| pause                                                                                                                                                                                                                                                                                                                                              | длительность паузы                                                                                                                                                | 0-25500                                                                                                                                                                                                                                                                                                                                                                                                                                                                                                                                                                                                                                    |
| mask                                                                                                                                                                                                                                                                                                                                               | абонентские профили, для портов которых используется данное правило                                                                                               | номера профилей от 0 до 7, указанные через запятую                                                                                                                                                                                                                                                                                                                                                                                                                                                                                                                                                                                         |
| <b>modifiers</b>                                                                                                                                                                                                                                                                                                                                   | <b>настройка модификаторов</b>                                                                                                                                    |                                                                                                                                                                                                                                                                                                                                                                                                                                                                                                                                                                                                                                            |
| <b>modifier_0 .. 15</b>                                                                                                                                                                                                                                                                                                                            | <b>возможно использование до 16 групп модификаторов</b>                                                                                                           |                                                                                                                                                                                                                                                                                                                                                                                                                                                                                                                                                                                                                                            |
| <p>Нумерация модификаторов и групп модификаторов в файле отличается в меньшую сторону на единицу от нумерации в web-интерфейсе.<br/> Например, <i>modifier_0</i> в файле соответствует модификатору <b>1</b> в web-интерфейсе.</p>                                                                                                                 |                                                                                                                                                                   |                                                                                                                                                                                                                                                                                                                                                                                                                                                                                                                                                                                                                                            |
| mod_rule_0..31                                                                                                                                                                                                                                                                                                                                     | правило модификации в группе, через пробел указывается 3 параметра: правило набора номера, модификация для набранного номера, модификация для вызывающего номера. | синтаксис описан в разделе 5.1.2.10 Подменю «Модификаторы» («Modifiers»)                                                                                                                                                                                                                                                                                                                                                                                                                                                                                                                                                                   |
| <b>profile</b>                                                                                                                                                                                                                                                                                                                                     | <b>профили SIP</b>                                                                                                                                                |                                                                                                                                                                                                                                                                                                                                                                                                                                                                                                                                                                                                                                            |
| <b>- profile_0 .. 7</b>                                                                                                                                                                                                                                                                                                                            | <b>настройка профилей SIP</b>                                                                                                                                     |                                                                                                                                                                                                                                                                                                                                                                                                                                                                                                                                                                                                                                            |
| <p>Нумерация профилей SIP в файле отличается в меньшую сторону на единицу от нумерации в web-интерфейсе.<br/> Например, <i>profile_0</i> в файле соответствует профилю <b>1</b> в web-интерфейсе.<br/> Параметры <i>sip</i>, <i>codecs</i>, <i>regexprd</i>, <i>dialplan</i> и <i>sip_cadences</i> настраиваются отдельно для каждого профиля.</p> |                                                                                                                                                                   |                                                                                                                                                                                                                                                                                                                                                                                                                                                                                                                                                                                                                                            |
| <b>-- sip</b>                                                                                                                                                                                                                                                                                                                                      | <b>настройка протокола SIP</b>                                                                                                                                    |                                                                                                                                                                                                                                                                                                                                                                                                                                                                                                                                                                                                                                            |
| cw_ringback                                                                                                                                                                                                                                                                                                                                        | выдача сообщения 180 либо 182 при поступлении второго вызова на порт с активной услугой «Call waiting»                                                            | 0 – выдача 180<br>1 – выдача 182                                                                                                                                                                                                                                                                                                                                                                                                                                                                                                                                                                                                           |
| ringback                                                                                                                                                                                                                                                                                                                                           | параметр определяет, требуется ли шлюзу выдавать сигнал «Контроль посылки вызова» («КПВ») при поступлении входящего вызова                                        | 0 – не использовать<br>1 – использовать                                                                                                                                                                                                                                                                                                                                                                                                                                                                                                                                                                                                    |
| ringback_sdp                                                                                                                                                                                                                                                                                                                                       | выдача сигнала «Контроль посылки вызова» при приеме сообщения «183 Progress»                                                                                      | 0 – при поступлении входящего вызова шлюз не будет генерировать сигнал «КПВ» и выдаст ответ 180 ringing<br><br>1 – при поступлении входящего вызова шлюз будет генерировать сигнал «КПВ» и передавать его взаимодействующему шлюзу в разговорном тракте. Проклочение разговорного тракта будет осуществлено вместе с передачей по протоколу SIP сообщения «180 ringing».<br><br>2 – при поступлении входящего вызова шлюз будет генерировать сигнал «КПВ» и передавать его взаимодействующему шлюзу в разговорном тракте. Проклочение разговорного тракта будет осуществлено вместе с передачей по протоколу SIP сообщения «183 progress». |

|                         |                                                                                                       |                                                                                                                                                                                                                                                                                                                                                                         |
|-------------------------|-------------------------------------------------------------------------------------------------------|-------------------------------------------------------------------------------------------------------------------------------------------------------------------------------------------------------------------------------------------------------------------------------------------------------------------------------------------------------------------------|
|                         |                                                                                                       | 3 – при поступлении входящего вызова шлюз не будет генерировать сигнал «КПВ» и выдаст ответ 183 progress                                                                                                                                                                                                                                                                |
| 100rel                  | использование надежных предварительных ответов (RFC3262)                                              | 0 – поддержка использования надежных предварительных ответов<br>1 – требование использовать надежные предварительные ответы<br>2 – не использовать надежные предварительные ответы                                                                                                                                                                                      |
| no_replaces             | использование тега replaces при передаче вызова                                                       | 0 – использовать<br>1 – не использовать                                                                                                                                                                                                                                                                                                                                 |
| mode                    | режим работы с SIP-сервером (SIP-proxy)                                                               | 0 – отключен<br>1 – режим резервирования SIP-proxy без контроля основного SIP-proxy<br>2 – режим резервирования SIP-proxy с контролем основного SIP-proxy                                                                                                                                                                                                               |
| user_phone              | использование тега User=Phone в SIP URI                                                               | 0 – не использовать<br>1 – использовать                                                                                                                                                                                                                                                                                                                                 |
| uri_escape_hash         | передача знака фунта («#») в SIP URI                                                                  | 0 – как символ «#»<br>1 – как escape последовательность "%23                                                                                                                                                                                                                                                                                                            |
| dtmfmime                | тип расширения MIME, используемый для передачи DTMF в сообщениях INFO протокола SIP                   | dtmf – DTMF передается в расширении application/dtmf (* и # передаются как числа 10 и 11)<br>dtmfr – DTMF передается в расширении application/dtmf-relay (* и # передаются как символы * и #)<br>audio – DTMF передается в расширении audio/telephone-event (* и # передаются как числа 10 и 11)                                                                        |
| hfmime                  | тип расширения MIME, используемый для передачи Flash в сообщениях INFO протокола SIP                  | dtmf – flash передается как signal=hf, если используется application/dtmf, то flash передается как число 16<br>hookf – flash передается в расширении Application/ Hook Flash (как signal=hf)<br>broadsoft – flash передается в расширении Application/ Broadsoft (как event flashhook)<br>sscc – flash передается в расширении application/sscc (поддерживается huawei) |
| register_retry_interval | интервал повтора попыток регистрации на SIP-сервере в случае, если предыдущая попытка была неуспешной | 10-3600                                                                                                                                                                                                                                                                                                                                                                 |
| inbound_proxy           | правила для входящих вызовов                                                                          | 0 – принимать входящие вызовы со всех хостов<br>1 – принимать входящие вызовы только от SIP-proxy                                                                                                                                                                                                                                                                       |
| domain                  | SIP-домен                                                                                             | строка до 20 символов, либо "" – параметр не задан                                                                                                                                                                                                                                                                                                                      |
| domain_to_reg           | использование домена при регистрации (в request URI сообщения REGISTER)                               | 0 – не использовать<br>1 – использовать                                                                                                                                                                                                                                                                                                                                 |

|                        |                                                                                                                                                                                                                                                                                                                                                       |                                                                                                                                                                                                                                                                                                                  |
|------------------------|-------------------------------------------------------------------------------------------------------------------------------------------------------------------------------------------------------------------------------------------------------------------------------------------------------------------------------------------------------|------------------------------------------------------------------------------------------------------------------------------------------------------------------------------------------------------------------------------------------------------------------------------------------------------------------|
| options                | в режиме резервирования homing тестировать основной прокси либо с помощью сообщений OPTIONS, либо REGISTER, либо INVITE                                                                                                                                                                                                                               | 0 – INVITE<br>1 – OPTIONS<br>2 – REGISTER                                                                                                                                                                                                                                                                        |
| keepalivet             | период между передачами контрольных сообщений OPTIONS, либо REGISTER, мс                                                                                                                                                                                                                                                                              | 10000-3600000                                                                                                                                                                                                                                                                                                    |
| outbound               | использование SIP-proxu в качестве outbound проxu для исходящих вызовов                                                                                                                                                                                                                                                                               | 0 – не использовать<br>1 – использовать<br>2 – использовать и выдавать «занято» если порт не зарегистрирован                                                                                                                                                                                                     |
| obtimeout              | таймаут набора на не прописанные в конфигурации направления при использовании «outbound проxu» и правил маршрутизации «dialplan», сек                                                                                                                                                                                                                 | 0-300                                                                                                                                                                                                                                                                                                            |
| expires                | период времени для перерегистрации                                                                                                                                                                                                                                                                                                                    | 10-345600                                                                                                                                                                                                                                                                                                        |
| authentication         | режим аутентификации для устройства                                                                                                                                                                                                                                                                                                                   | 1 – выполнять аутентификацию на SIP-сервере с общим именем и паролем для всех абонентов<br>2 – выполнять аутентификацию на SIP-сервере с отдельным именем и паролем для каждого абонента                                                                                                                         |
| registration           | использование сервера регистрации используемое значение представляет собой десятичное число, рассчитанное из двоичного представления записи строки используемых регистраторов:<br>regrar: 4 3 2 1 0,<br>то есть использование только 3 и 4 регистраторов равноценно двоичной записи: 11000, значение параметра при переводе в десятичную систему – 24 | 0 – не использовать<br>1 – использовать regrar_0<br>2 – использовать regrar_1<br>4 – использовать regrar_2<br>8 – использовать regrar_3<br>16 – использовать regrar_4<br>3 – использовать regrar_0 и 1<br>7 – использовать regrar_0, 1, 2<br>15 – использовать regrar_0, 1, 2, 3<br>31 – использовать все regrar |
| username               | имя пользователя для аутентификации в режиме global                                                                                                                                                                                                                                                                                                   | строка до 20 символов, либо "" – параметр не задан                                                                                                                                                                                                                                                               |
| password               | пароль для аутентификации в режиме global                                                                                                                                                                                                                                                                                                             | строка до 20 символов, либо "" – параметр не задан                                                                                                                                                                                                                                                               |
| natsupport             | параметр не используется                                                                                                                                                                                                                                                                                                                              |                                                                                                                                                                                                                                                                                                                  |
| publicip               | публичный IP-адрес NAT                                                                                                                                                                                                                                                                                                                                | A.B.C.D                                                                                                                                                                                                                                                                                                          |
| stunserver             | параметр не используется                                                                                                                                                                                                                                                                                                                              |                                                                                                                                                                                                                                                                                                                  |
| reduce_sdp_media_count | удалять неактивные медиа потоки при модификации SDP сессии                                                                                                                                                                                                                                                                                            | 0 – не использовать<br>1 – использовать                                                                                                                                                                                                                                                                          |
| p_rtp_stat             | использовать в запросе BYE, либо ответе на него заголовок P-RTP-Stat для передачи RTP-статистики                                                                                                                                                                                                                                                      | 0 – не использовать<br>1 – использовать                                                                                                                                                                                                                                                                          |

|                      |                                                                                                                                               |                                                                                                                                                                                                                                                                                                                                                               |
|----------------------|-----------------------------------------------------------------------------------------------------------------------------------------------|---------------------------------------------------------------------------------------------------------------------------------------------------------------------------------------------------------------------------------------------------------------------------------------------------------------------------------------------------------------|
| timer                | поддержка таймеров SIP-сессий (RFC 4028)                                                                                                      | 0 – не поддерживать<br>1 – поддерживать                                                                                                                                                                                                                                                                                                                       |
| min_se               | минимальный интервал проверки работоспособности соединения в секундах                                                                         | 90-1800                                                                                                                                                                                                                                                                                                                                                       |
| session_expires      | период времени в секундах, по истечении которого произойдет принудительное завершение сессии, в случае если сессия не будет вовремя обновлена | 90-80000                                                                                                                                                                                                                                                                                                                                                      |
| proxy_0              | адрес SIP прокси сервера (0 – основной, 1 – первый резервный, ...)                                                                            | строка до 40 символов,<br>либо "" – параметр не задан                                                                                                                                                                                                                                                                                                         |
| proxy_1              |                                                                                                                                               |                                                                                                                                                                                                                                                                                                                                                               |
| proxy_2              |                                                                                                                                               |                                                                                                                                                                                                                                                                                                                                                               |
| proxy_3              |                                                                                                                                               |                                                                                                                                                                                                                                                                                                                                                               |
| proxy_4              |                                                                                                                                               |                                                                                                                                                                                                                                                                                                                                                               |
| regrar_0             | адрес сервера регистрации (0 – основной, 1 – первый резервный, ...)                                                                           | строка до 40 символов,<br>либо "" – параметр не задан                                                                                                                                                                                                                                                                                                         |
| regrar_1             |                                                                                                                                               |                                                                                                                                                                                                                                                                                                                                                               |
| regrar_2             |                                                                                                                                               |                                                                                                                                                                                                                                                                                                                                                               |
| regrar_3             |                                                                                                                                               |                                                                                                                                                                                                                                                                                                                                                               |
| regrar_4             |                                                                                                                                               |                                                                                                                                                                                                                                                                                                                                                               |
| keep_alive_mode      | выбор режима поддержания активной сессии при работе через NAT                                                                                 | 0 – off – выключено;<br>1 – options – использовать в качестве сообщения поддержания активной сессии запрос OPTIONS;<br>2 – notify - использовать в качестве сообщения поддержания активной сессии уведомление NOTIFY;<br>3 – CRLF – использовать в качестве сообщения поддержания активной сессии специальный запрос CRLF                                     |
| keep_alive_interval  | период передачи сообщений поддержания активной сессии в секундах                                                                              | 30 - 120                                                                                                                                                                                                                                                                                                                                                      |
| conference_type      | выбор режима сбора конференции                                                                                                                | 0 – Local – конференция собирается локально на шлюзе. Разговорные потоки микшируются на шлюзе;<br>1 – Remote – конференция собирается на сервере конференций. Разговорные потоки микшируются на сервере. Режим REFER to focus.<br>2 – Remote – конференция собирается на сервере конференций. Разговорные потоки микшируются на сервере. Режим REFER to user. |
| Conference_serv_name | имя сервера конференции при использовании режима Remote                                                                                       | строка до 50 символов                                                                                                                                                                                                                                                                                                                                         |
| ims_notify_on        | использовать управление услугами (simulation services) при помощи IMS (3GPP TS 24.623)                                                        | 0 – не использовать<br>1 – неявная подписка (без передачи запроса subscribe)                                                                                                                                                                                                                                                                                  |

|                      |                                                                                      |                                                                         |
|----------------------|--------------------------------------------------------------------------------------|-------------------------------------------------------------------------|
|                      |                                                                                      | 2 – явная подписка (с передачей запроса subscribe)                      |
| xcap_conference_name | имя, передаваемое в XCAP вложении для управления услугой «Трехсторонняя конференция» | строка до 30 символов                                                   |
| xcap_hotline_name    | имя, передаваемое в XCAP вложении для управления услугой «Горячая линия»             | строка до 30 символов                                                   |
| xcap_cw_name         | имя, передаваемое в XCAP вложении для управления услугой «Ожидание вызова»           | строка до 30 символов                                                   |
| xcap_callhold_name   | имя, передаваемое в XCAP вложении для управления услугой «Удержание вызова»          | строка до 30 символов                                                   |
| use_alert_info       | обработка заголовка alert-info в запросе INVITE                                      | 0 – не обрабатывать<br>1 – обрабатывать                                 |
| changeover           | тип запросов, по которым осуществляется переключение на резервный прокси             | 0 – INVITE, REGISTER<br>1 – REGISTER<br>2 – INVITE<br>3 – OPTIONS       |
| changeover_by_408    | переход на резерв по ответу 408                                                      | 0 – не переходить по ответу 408<br>1 – переходить по ответу 408         |
| ruri_full_compliance | контроль RURI при входящем вызове                                                    | 0 – частичный контроль (user)<br>1 – полный контроль (user, host, port) |

| -- codecs    | настройки кодеков устройства                                                                                                                                                              |                                                                                                                                                                                                                                                                                                                                                                                                                                                                                                                                                                                                                                                                                                                                                                |
|--------------|-------------------------------------------------------------------------------------------------------------------------------------------------------------------------------------------|----------------------------------------------------------------------------------------------------------------------------------------------------------------------------------------------------------------------------------------------------------------------------------------------------------------------------------------------------------------------------------------------------------------------------------------------------------------------------------------------------------------------------------------------------------------------------------------------------------------------------------------------------------------------------------------------------------------------------------------------------------------|
| g711a        | кодек G.711A                                                                                                                                                                              | 0 – не использовать                                                                                                                                                                                                                                                                                                                                                                                                                                                                                                                                                                                                                                                                                                                                            |
| g711u        | кодек G.711U                                                                                                                                                                              |                                                                                                                                                                                                                                                                                                                                                                                                                                                                                                                                                                                                                                                                                                                                                                |
| g726_32      | кодек G.726-32                                                                                                                                                                            |                                                                                                                                                                                                                                                                                                                                                                                                                                                                                                                                                                                                                                                                                                                                                                |
| g729a        | кодек G.729 annexA (при определении совместимости кодеков по протоколу SIP передается описание кодека с указанием, что annexB не используется: a=rtpmap:18 G729/8000 a=fmtp:18 annexb=no) | Значение определяет приоритет использования кодека:<br>1 – наивысший, 5 – наименьший.<br><br> <b>Запрещено одновременно использовать два разных кодека g729.</b>                                                                                                                                                                                                                                                                                                                                                                                                                                                                                                              |
| g729b        | кодек G.729 annexB                                                                                                                                                                        |                                                                                                                                                                                                                                                                                                                                                                                                                                                                                                                                                                                                                                                                                                                                                                |
| g723         | кодек G.723.1                                                                                                                                                                             |                                                                                                                                                                                                                                                                                                                                                                                                                                                                                                                                                                                                                                                                                                                                                                |
| g711pte      | количество миллисекунд речи, передаваемых в одном речевом пакете протокола RTP для кодека G711                                                                                            | 10, 20, 30, 40, 50, 60                                                                                                                                                                                                                                                                                                                                                                                                                                                                                                                                                                                                                                                                                                                                         |
| g729pte      | количество миллисекунд речи, передаваемых в одном речевом пакете протокола RTP для кодека G729                                                                                            | 10, 20, 30, 40, 50, 60, 70, 80                                                                                                                                                                                                                                                                                                                                                                                                                                                                                                                                                                                                                                                                                                                                 |
| g723pte      | количество миллисекунд речи, передаваемых в одном речевом пакете протокола RTP для кодека G723.1                                                                                          | 30, 60, 90                                                                                                                                                                                                                                                                                                                                                                                                                                                                                                                                                                                                                                                                                                                                                     |
| g726_32_pte  | количество миллисекунд речи, передаваемых в одном речевом пакете протокола RTP для кодека G726-32                                                                                         | 10, 20, 30                                                                                                                                                                                                                                                                                                                                                                                                                                                                                                                                                                                                                                                                                                                                                     |
| g726_32_pt   | тип нагрузки для кодека G.726-32                                                                                                                                                          | 96 – 127                                                                                                                                                                                                                                                                                                                                                                                                                                                                                                                                                                                                                                                                                                                                                       |
| faxdirection | направление передачи, при котором детектировать тоны факса, после чего осуществлять переход на кодек факса                                                                                | 0 – тоны детектируются как при исходящем, так и при входящем вызове. При передаче факса детектируются сигналы CNG FAX и V.21 с абонентской линии. При приеме факса детектируется сигнал V.21 с абонентской линии (Caller and Callee);<br>1 – тоны детектируются только при исходящем вызове. При передаче факса детектируются сигналы CNG FAX и V.21 с абонентской линии. При приеме факса детектируется сигнал V.21 с абонентской линии (Caller);<br>2 – тоны детектируются только при входящем вызове. При передаче факса детектируются сигналы CNG FAX и V.21 с абонентской линии. При приеме факса детектируется сигнал V.21 с абонентской линии (Callee);<br>3 – отключает детектирование тонов факса, но не запрещает передачу факса (off fax transfer). |
| dtmftransfer | метод передачи сигналов DTMF                                                                                                                                                              | 0 – внутриполосно, в речевых пакетах RTP;<br>1 – согласно рекомендации RFC2833 в качестве выделенной нагрузки в речевых пакетах RTP;<br>2 – внеполосно, методами SIP/H.323.                                                                                                                                                                                                                                                                                                                                                                                                                                                                                                                                                                                    |

|                          |                                                                                                                                                                   |                                                                                                                                                                                                                                                                                                                                                                                                                                                                                                                                                                                                                                                                                                                                                                                                                                                                                                                                                                                                                                         |
|--------------------------|-------------------------------------------------------------------------------------------------------------------------------------------------------------------|-----------------------------------------------------------------------------------------------------------------------------------------------------------------------------------------------------------------------------------------------------------------------------------------------------------------------------------------------------------------------------------------------------------------------------------------------------------------------------------------------------------------------------------------------------------------------------------------------------------------------------------------------------------------------------------------------------------------------------------------------------------------------------------------------------------------------------------------------------------------------------------------------------------------------------------------------------------------------------------------------------------------------------------------|
| <p>flashtransfer</p>     | <p>метод передачи короткого отбоя Flash<br/><br/>(передача Flash абонентским портом через IP-сеть возможна, только если на нем настроен режим Transmit Flash)</p> | <p>0 – передача Flash запрещена;<br/>1 – передача Flash осуществляется согласно рекомендации RFC2833 в качестве выделенной нагрузки в речевых пакетах RTP;<br/>2 – передача Flash осуществляется методами протоколов SIP/H.323.</p>                                                                                                                                                                                                                                                                                                                                                                                                                                                                                                                                                                                                                                                                                                                                                                                                     |
| <p>faxtransfer</p>       | <p>основной протокол/кодек, используемый при передаче факса</p>                                                                                                   | <p>0 – использование кодека G.711A для передачи факса.<br/>1 – использование кодека G.711 U для передачи факса.<br/>2 – использование протокола T.38 для передачи факса.</p>                                                                                                                                                                                                                                                                                                                                                                                                                                                                                                                                                                                                                                                                                                                                                                                                                                                            |
| <p>slave_faxtransfer</p> | <p>резервный протокол/кодек, используемый при передаче факса</p>                                                                                                  | <p>0 – использование кодека G.711A для передачи факса.<br/>1 – использование кодека G.711 U для передачи факса.<br/>2 – использование протокола T.38 для передачи факса.<br/>3 – не использовать резервный протокол/кодек для передачи факса.</p>                                                                                                                                                                                                                                                                                                                                                                                                                                                                                                                                                                                                                                                                                                                                                                                       |
| <p>modemtransfer</p>     | <p>протокол, используемый при передаче данных (модема)</p>                                                                                                        | <p>0 – использование кодека G.711A в режиме VBD (V.152) при передаче данных по модемному соединению;<br/>1 – использование кодека G.711U в режиме VBD (V.152) при передаче данных по модемному соединению;<br/>2 – использование кодека G.711A при передаче данных по модемному соединению. При переходе в режим передачи модема по протоколу SIP, эхокомпенсация и VAD выключаются при помощи атрибутов, описанных в рекомендации RFC3108:<br/>a=silenceSupp:off - - - -<br/>a=ecan:fb off -;<br/>3 – использование кодека G.711U при передаче данных по модемному соединению. При переходе в режим передачи модема по протоколу SIP, эхокомпенсация и VAD выключаются при помощи атрибутов, описанных в рекомендации RFC3108:<br/>a=silenceSupp:off - - - -<br/>a=ecan:fb off -;<br/>4 – не детектировать сигналы модема;<br/>5 – использование кодека G.711A в режиме CISCO NSE при передаче данных по модемному соединению;<br/>6 – использование кодека G.711U в режиме CISCO NSE при передаче данных по модемному соединению.</p> |



|                   |                                                                                                                                                                                                                                                                                                                                                  |                                         |
|-------------------|--------------------------------------------------------------------------------------------------------------------------------------------------------------------------------------------------------------------------------------------------------------------------------------------------------------------------------------------------|-----------------------------------------|
| payload           | тип динамической нагрузки, используемой для передачи пакетов RFC2833                                                                                                                                                                                                                                                                             | 96-127                                  |
| nse_payload       | тип динамической нагрузки, используемой для передачи пакетов CISCO NSE                                                                                                                                                                                                                                                                           | 96-127                                  |
| silencedetector   | детектор активности речи (VAD) и подавление тишины (SSup)                                                                                                                                                                                                                                                                                        | 0 – не использовать<br>1 – использовать |
| echocanceller     | эхоподавление                                                                                                                                                                                                                                                                                                                                    | 0 – не использовать<br>1 – использовать |
| dispersion_time   | время задержки эхо, мс                                                                                                                                                                                                                                                                                                                           | 8, 16, 24 - 128                         |
| ecan_nlp_disable  | выключение NLP процессора                                                                                                                                                                                                                                                                                                                        | 0 – NLP включен<br>1 – NLP выключен     |
| rtcp_period       | функция контроля состояния разговорного тракта. Определяет период времени, в течение которого ожидаются пакеты протокола RTCP со встречной стороны. При отсутствии пакетов в заданном периоде времени установленное соединение разрушается. Значение контрольного периода определяется по формуле: $RTCP\ timer * RTCP\ control\ period$ секунд. | 2-65535                                 |
| rtcp_timer        | период передачи контрольных пакетов по протоколу RTCP в секундах                                                                                                                                                                                                                                                                                 | 5-65535                                 |
| rtcp_xr           | передавать пакеты RTCP Extended Reports                                                                                                                                                                                                                                                                                                          | 0 – не использовать<br>1 – использовать |
| rfc3264_pt_common | при совершении исходящего вызова, принимать DTMF-сигналы в формате rfc2833 с типом нагрузки предложенным взаимодействующим шлюзом. При снятом флаге сигналы будут приниматься с типом нагрузки настроенном на шлюзе. Используется для совместимости со шлюзами, некорректно поддерживающими рекомендацию rfc3264                                 | 0 – не использовать<br>1 – использовать |
| comfortnoise      | генератор комфортного шума                                                                                                                                                                                                                                                                                                                       | 0 – не использовать<br>1 – использовать |
| jb_pt_delay       | размер фиксированного джиттер-буфера, используемого в режиме передачи факса или модема (мс)                                                                                                                                                                                                                                                      | 0-200                                   |
| jb_vo_delay_min   | размер фиксированного джиттер-буфера, либо нижняя граница (минимальный размер) адаптивного джиттер-буфера (мс)                                                                                                                                                                                                                                   | 0-200                                   |
| jb_vo_delay_max   | верхняя граница (максимальный размер) адаптивного джиттер-буфера (мс)                                                                                                                                                                                                                                                                            | jb_vo_delay_min-200                     |

|                     |                                                                                                                                                                                                                                                                                                                                                                                                                                                                                               |                                                                                                                                                                                                                                                                                                                                                                                                                                          |
|---------------------|-----------------------------------------------------------------------------------------------------------------------------------------------------------------------------------------------------------------------------------------------------------------------------------------------------------------------------------------------------------------------------------------------------------------------------------------------------------------------------------------------|------------------------------------------------------------------------------------------------------------------------------------------------------------------------------------------------------------------------------------------------------------------------------------------------------------------------------------------------------------------------------------------------------------------------------------------|
| jb_vo_adaptive      | использовать фиксированный либо адаптивный джиттер-буфер                                                                                                                                                                                                                                                                                                                                                                                                                                      | 0 – фиксированный<br>1 – адаптивный                                                                                                                                                                                                                                                                                                                                                                                                      |
| jb_vo_del_threshold | <p>порог немедленного удаления пакетов (мс):</p> <ul style="list-style-type: none"> <li>- если качество разговора важнее, чем задержки, то рекомендуется задать данному параметру максимальное значение – 500 мс;</li> <li>- если наличие задержек наоборот более критично относительно качества, то данному параметру рекомендуется установить наименьшее значение;</li> <li>- рекомендуется, чтобы «Delay threshold» был больше, чем «Delay max» не менее чем на 50 мс.</li> </ul>          | jb_vo_delay_max-500                                                                                                                                                                                                                                                                                                                                                                                                                      |
| jb_vo_del_mode_soft | Параметр определяет, каким образом будут удаляться пакеты при адаптации буфера к нижней границе.                                                                                                                                                                                                                                                                                                                                                                                              | 0 – режим Hard<br>1 – режим Soft                                                                                                                                                                                                                                                                                                                                                                                                         |
| t38_bitrate         | максимальная скорость факса                                                                                                                                                                                                                                                                                                                                                                                                                                                                   | 9600, 14400                                                                                                                                                                                                                                                                                                                                                                                                                              |
| t38_datagram        | максимальный размер дейтаграммы                                                                                                                                                                                                                                                                                                                                                                                                                                                               | 272-512                                                                                                                                                                                                                                                                                                                                                                                                                                  |
| <b>regexprd</b>     | <b>настройка плана нумерации шлюза при помощи регулярных выражений</b>                                                                                                                                                                                                                                                                                                                                                                                                                        |                                                                                                                                                                                                                                                                                                                                                                                                                                          |
| regex_on            | использование плана нумерации, основанного на регулярных выражениях                                                                                                                                                                                                                                                                                                                                                                                                                           | 0 – использовать диалплан, описанный в разделе dialplan;<br>1 – использовать план нумерации, основанный на регулярных выражениях.                                                                                                                                                                                                                                                                                                        |
| proto               | протокол сигнализации                                                                                                                                                                                                                                                                                                                                                                                                                                                                         | sip – протокол SIP;h323 – протокол H.323 (только для profile_0).                                                                                                                                                                                                                                                                                                                                                                         |
| regex               | <p>регулярное выражение</p> <p>пример:<br/>regex: L15 S8<br/>(5xxxx[x#*]@192.168.16.160:5062)</p>                                                                                                                                                                                                                                                                                                                                                                                             | <p>синтаксис:<br/>LX SY (Rule), где X – значение L-таймера, Y – значение S-таймера</p> <p>описание таймеров и правила Rule приведены в разделе 5.1.2.2.5.4 Настройка правил маршрутизации при помощи регулярных выражений</p> <p> <b>Нумерация групп перехвата в файле отличается в меньшую сторону на единицу от нумерации в web-интерфейсе.</b></p> |
| start_timer         | таймаут ожидания начала набора                                                                                                                                                                                                                                                                                                                                                                                                                                                                | 10 - 300                                                                                                                                                                                                                                                                                                                                                                                                                                 |
| <b>dialplan</b>     | <b>настройка префиксов для маршрутизации и групп перехвата</b>                                                                                                                                                                                                                                                                                                                                                                                                                                |                                                                                                                                                                                                                                                                                                                                                                                                                                          |
| dialplan_0 до 299   | <p><b>формат:</b> d1 d2 d3 d4 d5 d6 d7 d8 d9 d10 d11</p> <p><b>пример:</b> 55 6 0 sip 192.168.16.92 "" 0 0 0 - 0</p> <p>где d1 – префикс, строка до 20 символов;<br/>d2 – минимальная длина набираемого по префиксу номера, 1-20 знаков;<br/>d3 – время ожидания набора следующей цифры номера, 0-20 с;<br/>d4 – протокол сигнализации, используемый при работе по префиксу:</p> <ul style="list-style-type: none"> <li>• h323 – работа по протоколу H.323 (только для profile_0);</li> </ul> |                                                                                                                                                                                                                                                                                                                                                                                                                                          |

|                                                                                                                      |                                                                                                                                                                                                                                                                                                                                                                                                                                                                                                                                                                                                                                                                                                                                                                                                                                                                                                                                                                                                                                                                                                                                                                                                                                                                                                                                                                                                                                                                                                                                                                                                                                                                                                                                                                                                                                                                                                                                                                                                                                                                                                                                                                                                                                                  |
|----------------------------------------------------------------------------------------------------------------------|--------------------------------------------------------------------------------------------------------------------------------------------------------------------------------------------------------------------------------------------------------------------------------------------------------------------------------------------------------------------------------------------------------------------------------------------------------------------------------------------------------------------------------------------------------------------------------------------------------------------------------------------------------------------------------------------------------------------------------------------------------------------------------------------------------------------------------------------------------------------------------------------------------------------------------------------------------------------------------------------------------------------------------------------------------------------------------------------------------------------------------------------------------------------------------------------------------------------------------------------------------------------------------------------------------------------------------------------------------------------------------------------------------------------------------------------------------------------------------------------------------------------------------------------------------------------------------------------------------------------------------------------------------------------------------------------------------------------------------------------------------------------------------------------------------------------------------------------------------------------------------------------------------------------------------------------------------------------------------------------------------------------------------------------------------------------------------------------------------------------------------------------------------------------------------------------------------------------------------------------------|
|                                                                                                                      | <ul style="list-style-type: none"> <li>• sip – работа по протоколу SIP;</li> <li>• sip-t – работа по протоколу SIP-T;</li> <li>• pickup – группа перехвата;</li> </ul> <p>d5 – адрес взаимодействующего шлюза:</p> <ul style="list-style-type: none"> <li>• A.B.C.D или FQDN – при работе по схеме точка-точка;</li> <li>• «gatekeeper» – при использовании H.323 гейткипера (только для <i>profile_0</i>);</li> <li>• «проху» – при использовании SIP проху.</li> </ul> <p>d6 – модификатор набора предназначен для преобразования номера вызываемого абонента. Модификатор добавляется в начало к набранному номеру. Значение: строка до 8 цифр заключенная в кавычки;</p> <p>d7 – модификатор набора предназначен для преобразования номера вызываемого абонента. Задаёт количество цифр, удаляемых из набранного номера (удаляются старшие цифры номера), для исходящих вызовов, 0..20 цифр;</p> <p>d8 – тип номера вызываемого абонента CdPN (для SIP-T и H.323):</p> <ul style="list-style-type: none"> <li>• 0 – unknown;</li> <li>• 1 – subscriber;</li> <li>• 2 – national;</li> <li>• 3 – international;</li> </ul> <p>d9 – выдача сигнала «Ответ станции» после набора первой цифры префикса:</p> <ul style="list-style-type: none"> <li>• 0 – не выдавать,</li> <li>• 1 – выдавать;</li> </ul> <p>d10 – разрешения маршрутизации по префиксу для абонентских портов. Определяет доступность префикса для абонентских портов, строка до 100 символов.<br/> <i>Правило формирования строки:</i> –portN,..portM или +portN,..portM,<br/> где “-” означает, что портам запрещен доступ по префиксу,<br/> “+” – разрешен,<br/> portN,..portM – список портов, указанных через запятую.<br/> Пример:+0,32 – доступ разрешен 1 и 33 портам.</p> <p> <b>Нумерация абонентских портов и групп перехвата в файле отличается в меньшую сторону на единицу от нумерации в web-интерфейсе и на корпусе устройства.</b></p> <p>d11 – определяет предпочтительное время пакетизации при работе по протоколу SIP:</p> <ul style="list-style-type: none"> <li>• 0 – не использовать;</li> <li>• 10, 20, 30, 40, 50, 60, 70, 80, 90 – время пакетизации.</li> </ul> |
| sip_cadences                                                                                                         | отличная посылка вызова, формируемая по обработке заголовка alert-info                                                                                                                                                                                                                                                                                                                                                                                                                                                                                                                                                                                                                                                                                                                                                                                                                                                                                                                                                                                                                                                                                                                                                                                                                                                                                                                                                                                                                                                                                                                                                                                                                                                                                                                                                                                                                                                                                                                                                                                                                                                                                                                                                                           |
| - sip_cadence_0 .. 15                                                                                                | настройка правил формирования посылки вызова                                                                                                                                                                                                                                                                                                                                                                                                                                                                                                                                                                                                                                                                                                                                                                                                                                                                                                                                                                                                                                                                                                                                                                                                                                                                                                                                                                                                                                                                                                                                                                                                                                                                                                                                                                                                                                                                                                                                                                                                                                                                                                                                                                                                     |
| <b>Нумерация правил в файле отличается в меньшую сторону на единицу от нумерации в web-интерфейсе.</b>               |                                                                                                                                                                                                                                                                                                                                                                                                                                                                                                                                                                                                                                                                                                                                                                                                                                                                                                                                                                                                                                                                                                                                                                                                                                                                                                                                                                                                                                                                                                                                                                                                                                                                                                                                                                                                                                                                                                                                                                                                                                                                                                                                                                                                                                                  |
| name                                                                                                                 | сигнал, принимаемый в заголовке alert-info                                                                                                                                                                                                                                                                                                                                                                                                                                                                                                                                                                                                                                                                                                                                                                                                                                                                                                                                                                                                                                                                                                                                                                                                                                                                                                                                                                                                                                                                                                                                                                                                                                                                                                                                                                                                                                                                                                                                                                                                                                                                                                                                                                                                       |
| ring_rule                                                                                                            | правило формирования посылки вызова                                                                                                                                                                                                                                                                                                                                                                                                                                                                                                                                                                                                                                                                                                                                                                                                                                                                                                                                                                                                                                                                                                                                                                                                                                                                                                                                                                                                                                                                                                                                                                                                                                                                                                                                                                                                                                                                                                                                                                                                                                                                                                                                                                                                              |
| <b>ports</b> – настройки абонентских портов устройства                                                               |                                                                                                                                                                                                                                                                                                                                                                                                                                                                                                                                                                                                                                                                                                                                                                                                                                                                                                                                                                                                                                                                                                                                                                                                                                                                                                                                                                                                                                                                                                                                                                                                                                                                                                                                                                                                                                                                                                                                                                                                                                                                                                                                                                                                                                                  |
| port_def_0..7                                                                                                        | настройки абонентских профилей                                                                                                                                                                                                                                                                                                                                                                                                                                                                                                                                                                                                                                                                                                                                                                                                                                                                                                                                                                                                                                                                                                                                                                                                                                                                                                                                                                                                                                                                                                                                                                                                                                                                                                                                                                                                                                                                                                                                                                                                                                                                                                                                                                                                                   |
| <b>Нумерация абонентских профилей в файле отличается на единицу в меньшую сторону от нумерации в web-интерфейсе.</b> |                                                                                                                                                                                                                                                                                                                                                                                                                                                                                                                                                                                                                                                                                                                                                                                                                                                                                                                                                                                                                                                                                                                                                                                                                                                                                                                                                                                                                                                                                                                                                                                                                                                                                                                                                                                                                                                                                                                                                                                                                                                                                                                                                                                                                                                  |
| <b>Например, port_def_2 в файле соответствует профилю 3 в web-интерфейсе.</b>                                        |                                                                                                                                                                                                                                                                                                                                                                                                                                                                                                                                                                                                                                                                                                                                                                                                                                                                                                                                                                                                                                                                                                                                                                                                                                                                                                                                                                                                                                                                                                                                                                                                                                                                                                                                                                                                                                                                                                                                                                                                                                                                                                                                                                                                                                                  |
| aon                                                                                                                  | режим определения номера вызываемого абонента (Caller ID)                                                                                                                                                                                                                                                                                                                                                                                                                                                                                                                                                                                                                                                                                                                                                                                                                                                                                                                                                                                                                                                                                                                                                                                                                                                                                                                                                                                                                                                                                                                                                                                                                                                                                                                                                                                                                                                                                                                                                                                                                                                                                                                                                                                        |
|                                                                                                                      | 0 – определение номера вызываемого абонента выключено;                                                                                                                                                                                                                                                                                                                                                                                                                                                                                                                                                                                                                                                                                                                                                                                                                                                                                                                                                                                                                                                                                                                                                                                                                                                                                                                                                                                                                                                                                                                                                                                                                                                                                                                                                                                                                                                                                                                                                                                                                                                                                                                                                                                           |

|                                  |                                                                                                                                                       |                                                                                                                                                                                                                                                                                                                                            |
|----------------------------------|-------------------------------------------------------------------------------------------------------------------------------------------------------|--------------------------------------------------------------------------------------------------------------------------------------------------------------------------------------------------------------------------------------------------------------------------------------------------------------------------------------------|
|                                  |                                                                                                                                                       | <p>1 – определение номера вызывающего абонента методом «Российский АОН»;</p> <p>2 – определение номера вызывающего абонента методом DTMF;</p> <p>3 – определение номера и имени вызывающего абонента методом FSK по стандарту bell202;</p> <p>4 – определение номера и имени вызывающего абонента методом FSK по стандарту ITU-T V.23.</p> |
| taxophone                        | режим таксофона                                                                                                                                       | <p>0 – режим таксофона выключен</p> <p>1 – переполюсовка</p> <p>2 – тарифные импульсы 16 кГц</p> <p>3 – тарифные импульсы 12 кГц</p>                                                                                                                                                                                                       |
| category                         | категория ОКС                                                                                                                                         | 0-255                                                                                                                                                                                                                                                                                                                                      |
| min_flashtime                    | нижняя граница длительности импульса Flash (мс)                                                                                                       | 70-2000                                                                                                                                                                                                                                                                                                                                    |
| flashtime                        | верхняя граница длительности импульса Flash (мс)                                                                                                      | 200-2000 (но не меньше min_flashtime)                                                                                                                                                                                                                                                                                                      |
| gainr                            | громкость на прием голоса, x0.1 дБ                                                                                                                    | -230-+20                                                                                                                                                                                                                                                                                                                                   |
| gaint                            | громкость на передачу голоса, x0.1 дБ                                                                                                                 | -170-+60                                                                                                                                                                                                                                                                                                                                   |
| cfb_pri_over_cw                  | приоритет между услугами «переадресация по занятости» CFB и «ожидание вызова» CW                                                                      | <p>0 – услуга CW приоритетнее, чем CFB</p> <p>1 – услуга CFB приоритетнее, чем CW</p>                                                                                                                                                                                                                                                      |
| aon_hide_name                    | передача информации АОН в режимах Fsk_bell202, Fsk_v23                                                                                                | <p>0 – информация будет передаваться с именем абонента</p> <p>1 – информация будет передаваться без имени абонента</p>                                                                                                                                                                                                                     |
| aon_hide_date                    | передача информации АОН в режимах Fsk_bell202, Fsk_v23                                                                                                | <p>0 – информация АОН будет передаваться со временем и датой</p> <p>1 – информация АОН будет передаваться без времени и даты</p>                                                                                                                                                                                                           |
| display_called_party_information | при поступлении входящего вызова передавать информацию об имени и номере вызываемого/подключенного абонента в заголовке Remote-Party-ID протокола SIP | <p>0 – не передавать</p> <p>1 – передавать</p>                                                                                                                                                                                                                                                                                             |
| playmoh                          | услуга «Музыка на удержании»                                                                                                                          | <p>0 – не использовать</p> <p>1 – использовать</p>                                                                                                                                                                                                                                                                                         |
| enable_cpc                       | кратковременный разрыв абонентского шлейфа при отбое со стороны взаимодействующего абонента                                                           | <p>0 – не использовать</p> <p>1 – использовать</p>                                                                                                                                                                                                                                                                                         |
| cpc_time                         | длительность кратковременного разрыва абонентского шлейфа                                                                                             | 200-600                                                                                                                                                                                                                                                                                                                                    |
| cpc_rus                          | категория АОН абонента                                                                                                                                | <p>0 – не использовать</p> <p>1-10 – категория</p>                                                                                                                                                                                                                                                                                         |
| stop_dial                        | использование кнопки '#'                                                                                                                              | <p>0 – распознавать «#» как DTMF-сигнал</p> <p>1 – использовать «#» для завершения набора номера</p>                                                                                                                                                                                                                                       |
| modifier                         | группа модификаторов, используемая данным профилем                                                                                                    | 0 - 15                                                                                                                                                                                                                                                                                                                                     |

|                                                                                                                                                                                                                                                                                                                           |                                                                                        |                                                                                                                                                                                                                                                                                                                                                                              |
|---------------------------------------------------------------------------------------------------------------------------------------------------------------------------------------------------------------------------------------------------------------------------------------------------------------------------|----------------------------------------------------------------------------------------|------------------------------------------------------------------------------------------------------------------------------------------------------------------------------------------------------------------------------------------------------------------------------------------------------------------------------------------------------------------------------|
| dscp                                                                                                                                                                                                                                                                                                                      | тип сервиса для RTP-пакетов (используемые значения приведены в таблице 7)              | 0 - 255                                                                                                                                                                                                                                                                                                                                                                      |
| agc_spk_enable                                                                                                                                                                                                                                                                                                            | автоматическое усиление на приеме                                                      | 0 – не использовать<br>1 – использовать                                                                                                                                                                                                                                                                                                                                      |
| agc_mic_enable                                                                                                                                                                                                                                                                                                            | автоматическое усиление на передаче                                                    | 0 – не использовать<br>1 – использовать                                                                                                                                                                                                                                                                                                                                      |
| agc_spk_level                                                                                                                                                                                                                                                                                                             | уровень подстройки приема, дБ                                                          | -1,-4,-7,-10,-13,-16,-19,-22,-25                                                                                                                                                                                                                                                                                                                                             |
| agc_mic_level                                                                                                                                                                                                                                                                                                             | уровень подстройки передачи, дБ                                                        | -1,-4,-7,-10,-13,-16,-19,-22,-25                                                                                                                                                                                                                                                                                                                                             |
| port_0..71:                                                                                                                                                                                                                                                                                                               | индивидуальные настройки портов 0..71                                                  |                                                                                                                                                                                                                                                                                                                                                                              |
|  <b>Нумерация абонентских портов в файле отличается в меньшую сторону на единицу от нумерации в Web-интерфейсе и на корпусе устройства.<br/>Например, port_0 в файле соответствует порту 1 в web-интерфейсе и на корпусе устройства.</b> |                                                                                        |                                                                                                                                                                                                                                                                                                                                                                              |
| phone                                                                                                                                                                                                                                                                                                                     | абонентский номер                                                                      | строка до 50 символов<br>либо "" – параметр не задан                                                                                                                                                                                                                                                                                                                         |
| user_name                                                                                                                                                                                                                                                                                                                 | имя абонента                                                                           | строка до 50 символов<br>либо "" – параметр не задан                                                                                                                                                                                                                                                                                                                         |
| auth_name                                                                                                                                                                                                                                                                                                                 | имя пользователя для аутентификации                                                    | строка до 50 символов<br>либо "" – параметр не задан                                                                                                                                                                                                                                                                                                                         |
| auth_pass                                                                                                                                                                                                                                                                                                                 | пароль для аутентификации                                                              | строка до 50 символов<br>либо "" – параметр не задан                                                                                                                                                                                                                                                                                                                         |
| hotnumber                                                                                                                                                                                                                                                                                                                 | номер, на который осуществляется вызов при использовании услуги «горячая/теплая линия» | строка до 20 цифр<br>либо "" – параметр не задан                                                                                                                                                                                                                                                                                                                             |
| custom                                                                                                                                                                                                                                                                                                                    | использование индивидуальных настроек порта                                            | 0 – использовать общие настройки из общей конфигурации для всех портов<br>1 – использовать индивидуальные настройки, заданные для этого порта                                                                                                                                                                                                                                |
| aon                                                                                                                                                                                                                                                                                                                       | режим определения номера вызывающего абонента (Caller ID)                              | 0 – определение номера вызывающего абонента выключено<br>1 – определение номера вызывающего абонента методом «Российский АОН»<br>2 – определение номера вызывающего абонента методом DTMF<br>3 – определение номера и имени вызывающего абонента методом FSK по стандарту bell202<br>4 – определение номера и имени вызывающего абонента методом FSK по стандарту ITU-T V.23 |
| taxophone                                                                                                                                                                                                                                                                                                                 | режим таксофона                                                                        | 0 – режим таксофона выключен<br>1 – переполюсовка<br>2 – тарифные импульсы 16 КГц<br>3 – тарифные импульсы 12 КГц                                                                                                                                                                                                                                                            |
| min_flashtime                                                                                                                                                                                                                                                                                                             | нижняя граница длительности импульса Flash (мс)                                        | 70-2000                                                                                                                                                                                                                                                                                                                                                                      |
| flashtime                                                                                                                                                                                                                                                                                                                 | верхняя граница длительности импульса Flash (мс);                                      | 200-2000 (но не меньше min_flashtime)                                                                                                                                                                                                                                                                                                                                        |
| gainr                                                                                                                                                                                                                                                                                                                     | громкость на прием голоса, x0.1 дБ                                                     | -230+20                                                                                                                                                                                                                                                                                                                                                                      |
| gaint                                                                                                                                                                                                                                                                                                                     | громкость на передачу голоса, x0.1 дБ                                                  | -170+60                                                                                                                                                                                                                                                                                                                                                                      |

| category                         | категория ОКС                                                                                                                                         | 0-255                                                                                                                            |
|----------------------------------|-------------------------------------------------------------------------------------------------------------------------------------------------------|----------------------------------------------------------------------------------------------------------------------------------|
| calltransfer                     | услуга «Передача вызова»                                                                                                                              | 0 – передавать flash в линию методами SIP INFO/H.245/Q.931<br>1 – Attended CT<br>2 – Unattended CT<br>3 – не детектировать flash |
| callwaiting                      | услуга «Ожидание вызова»                                                                                                                              | 0 – не использовать<br>1 – использовать                                                                                          |
| cfb_pri_over_cw                  | приоритет между услугами «переадресация по занятости» CFB и «ожидание вызова» CW                                                                      | 0 – услуга CW приоритетнее, чем CFB<br>1 – услуга CFB приоритетнее, чем CW                                                       |
| aon_hide_name                    | передача информации АОН в режимах Fsk_bell202, Fsk_v23                                                                                                | 0 – информация будет передаваться с именем абонента<br>1 – информация будет передаваться без имени абонента                      |
| aon_hide_date                    | передача информации АОН в режимах Fsk_bell202, Fsk_v23                                                                                                | 0 – информация АОН будет передаваться со временем и датой<br>1 – информация АОН будет передаваться без времени и даты            |
| display_called_party_information | при поступлении входящего вызова передавать информацию об имени и номере вызываемого/подключенного абонента в заголовке Remote-Party-ID протокола SIP | 0 – не передавать<br>1 – передавать                                                                                              |
| playmoh                          | услуга «Музыка на удержании»                                                                                                                          | 0 – не использовать<br>1 – использовать                                                                                          |
| enable_cpc                       | кратковременный разрыв абонентского шлейфа при отбое со стороны взаимодействующего абонента                                                           | 0 – не использовать<br>1 – использовать                                                                                          |
| cpc_time                         | длительность кратковременного разрыва абонентского шлейфа                                                                                             | 200-600                                                                                                                          |
| port_profile_id                  | номер абонентского профиля                                                                                                                            | 0-7                                                                                                                              |
| profile_id                       | номер профиля SIP                                                                                                                                     | 0-7                                                                                                                              |
| hotline                          | услуга «горячая/теплая линия»                                                                                                                         | 0 – не использовать<br>1 – использовать                                                                                          |
| hottimeout                       | таймаут задержки в секундах перед автоматическим набором номера при использовании услуги «теплая линия»                                               | 0-300                                                                                                                            |
| ct_busy                          | услуга «переадресация вызова при занятости абонента» (CFB)                                                                                            | 0 – не использовать<br>1 – использовать                                                                                          |
| ct_noanswer                      | услуга «переадресация вызова при неответе абонента» (CFNR)                                                                                            | 0 – не использовать<br>1 – использовать                                                                                          |
| ct_timeout                       | таймаут ожидания ответа абонента (для услуги «переадресация вызова при неответе абонента»)                                                            | 0-300                                                                                                                            |
| ct_unconditional                 | услуга «безусловная переадресация вызова» (CFU)                                                                                                       | 0 – не использовать<br>1 – использовать                                                                                          |

|                 |                                                                  |                                                                                                                                                                                                                                                                                                                                                                                                    |
|-----------------|------------------------------------------------------------------|----------------------------------------------------------------------------------------------------------------------------------------------------------------------------------------------------------------------------------------------------------------------------------------------------------------------------------------------------------------------------------------------------|
| ct_outofservice | услуга «переадресация вызова при недоступности абонента» (CFOOS) | 0 – не использовать<br>1 – использовать                                                                                                                                                                                                                                                                                                                                                            |
| cfnr_number     | номер, на который переадресуется вызов при неответе абонента     | строка до 20 цифр, либо "" – параметр не задан                                                                                                                                                                                                                                                                                                                                                     |
| cfb_number      | номер, на который переадресуется вызов при занятости абонента    | строка до 20 цифр, либо "" – параметр не задан                                                                                                                                                                                                                                                                                                                                                     |
| cfu_number      | номер для безусловной переадресации вызова                       | строка до 20 цифр, либо "" – параметр не задан                                                                                                                                                                                                                                                                                                                                                     |
| cfoos_number    | номер для переадресации вызова по недоступности абонента         | строка до 20 цифр, либо "" – параметр не задан                                                                                                                                                                                                                                                                                                                                                     |
| pickupgroup     | включение/исключение порта в/из групп перехвата                  | строка до 30 символов, через запятую указываются группы перехвата, в которые включен порт, либо "" – параметр не задан.<br> <b>Нумерация групп перехвата в файле отличается в меньшую сторону на единицу от нумерации в web-интерфейсе. Например, значение 0 в файле соответствует группе 1 в web-интерфейсе.</b> |
| dvo_dnd_en      | разрешение на заказ услуг ДВО с телефонного аппарата, услуга DND | 0 – не использовать<br>1 – использовать                                                                                                                                                                                                                                                                                                                                                            |

|                         |                                                                                                                                           |                                                                                           |
|-------------------------|-------------------------------------------------------------------------------------------------------------------------------------------|-------------------------------------------------------------------------------------------|
| dvo_cf_outofservice_en  | разрешение на заказ услуг ДВО с телефонного аппарата, услуга «переадресация вызова при недоступности абонента» (CFOOS)                    | 0 – не использовать<br>1 – использовать                                                   |
| dvo_cf_noanswer_en      | разрешение на заказ услуг ДВО с телефонного аппарата, услуга «переадресация вызова при неответе абонента» (CFNR)                          | 0 – не использовать<br>1 – использовать                                                   |
| dvo_cf_busy_en          | разрешение на заказ услуг ДВО с телефонного аппарата, услуга «переадресация вызова при занятости абонента» (CFB)                          | 0 – не использовать<br>1 – использовать                                                   |
| dvo_cf_unconditional_en | разрешение на заказ услуг ДВО с телефонного аппарата, услуга «безусловная переадресация вызова» (CFU)                                     | 0 – не использовать<br>1 – использовать                                                   |
| dvo_ct_unattended_en    | разрешение на заказ услуг ДВО с телефонного аппарата, услуга «Передача вызова» без ожидания ответа абонента, к которому переводится вызов | 0 – не использовать<br>1 – использовать                                                   |
| dvo_ct_attended_en      | разрешение на заказ услуг ДВО с телефонного аппарата, услуга «Передача вызова» с ожиданием ответа абонента, к которому переводится вызов  | 0 – не использовать<br>1 – использовать                                                   |
| dvo_callwaiting_en      | разрешение на заказ услуг ДВО с телефонного аппарата, услуга «Ожидание вызова»                                                            | 0 – не использовать<br>1 – использовать                                                   |
| dvo_modem_en            | разрешение на заказ услуг ДВО с телефонного аппарата, услуга «Модем»                                                                      | 0 – не использовать<br>1 – использовать                                                   |
| dnd                     | запрет на все входящие звонки, с возможностью использовать исходящую связь                                                                | 0 – не использовать<br>1 – использовать                                                   |
| usealtnumber            | альтернативный номер                                                                                                                      | 0 – не использовать<br>1 – использовать                                                   |
| usealtnumber_as_private | использовать альтернативный номер в качестве SIP contact                                                                                  | 0 – не использовать<br>1 – использовать                                                   |
| altnumber               | альтернативный абонентский номер                                                                                                          | строка до 20 цифр, либо "" – параметр не задан                                            |
| sip_port                | локальный UDP-порт, используемый при работе порта по протоколу SIP                                                                        | 0-65535                                                                                   |
| stop_dial               | использование кнопки '#'                                                                                                                  | 0 – распознавать «#» как DTMF-сигнал<br>1 – использовать «#» для завершения набора номера |
| clir                    | услуга – «запрет предоставления номера абонента» - Анти-АОН                                                                               | 0 – не использовать<br>1 – использовать                                                   |
| disabled                | состояние порта                                                                                                                           | 0 – порт включен<br>1 – порт отключен                                                     |
| cpc_rus                 | категория АОН абонента                                                                                                                    | 0 – не использовать                                                                       |



|                |                                                                             |                                                                                                                            |
|----------------|-----------------------------------------------------------------------------|----------------------------------------------------------------------------------------------------------------------------|
|                |                                                                             | 1-10 – категория                                                                                                           |
| modifier       | группа модификаторов, используемая данным профилем                          | 0-15                                                                                                                       |
| mwi_dialtone   | услуга «Уведомление о голосовом сообщении»                                  | 0 – не использовать<br>1 – использовать                                                                                    |
| agc_spk_enable | автоматическое усиление на приеме                                           | 0 – не использовать<br>1 – использовать                                                                                    |
| agc_mic_enable | автоматическое усиление на передаче                                         | 0 – не использовать<br>1 – использовать                                                                                    |
| agc_spk_level  | уровень подстройки приема, дБ                                               | -1,-4,-7,-10,-13,-16,-19,-22,-25                                                                                           |
| agc_mic_level  | уровень подстройки передачи, дБ                                             | -1,-4,-7,-10,-13,-16,-19,-22,-25                                                                                           |
| dscp           | тип сервиса для RTP-пакетов (используемые значения приведены в таблице 5.3) | 0 - 255                                                                                                                    |
| modem          | режим модема                                                                | 0 – выключен (использование эхокомпенсатора определяется настройками SIP профиля)<br>1 – включен (эхокомпенсатор выключен) |
| pgs_avs        | выдача сигнала “Занято”                                                     | 0 – выдавать сигнал “Занято”<br>1 – не выдавать сигнал “Занято”                                                            |

### 9.1.2 Сетевые настройки устройства

Таблица 15 – Сетевые настройки устройства (Network)

| Название поле    | Описание                                                                   | Значения                                                  |
|------------------|----------------------------------------------------------------------------|-----------------------------------------------------------|
| <b>network</b>   | <b>сетевые настройки устройства</b>                                        |                                                           |
| IPADDR           | IP-адрес устройства в сети WAN                                             | A.B.C.D                                                   |
| NETMASK          | маска сети, в которой находится устройство                                 | A.B.C.D                                                   |
| GATEWAY          | адрес сетевого шлюза по умолчанию                                          | A.B.C.D                                                   |
| BROADCAST        | широковещательный адрес сети WAN                                           | A.B.C.D                                                   |
| MTU              | максимальный размер пакета (WAN)                                           | 86-1500                                                   |
| AUTOUPDATE       | использование автообновления программного обеспечения и конфигурации шлюза | 0 – не использовать<br>1 – использовать                   |
| AUTOUPDATE_SRC   | источник конфигурации параметров автообновления                            | no_dhcp<br>dhcp<br>dhcp_vlan1<br>dhcp_vlan2<br>dhcp_vlan3 |
| AUTOUPDATE_TFTP  | адрес или доменное имя сервера автообновления                              | Строка до 40 символов                                     |
| AUTOUPDATE_CFG   | путь к файлу конфигурации                                                  | Строка до 40 символов                                     |
| AUTOUPDATE_FW    | путь к файлу описания версий ПО                                            | Строка до 40 символов                                     |
| AUTOUPDATE_PROTO | протокол, используемый для автообновления                                  | TFTP, FTP, HTTP, HTTPS                                    |
| AUTOUPDATE_AUTH  | использование аутентификации на сервере автообновления                     | 0 – не использовать<br>1 – использовать                   |
| AUTOUPDATE_USER  | логин для аутентификации                                                   | Строка до 20 символов                                     |
| AUTOUPDATE_PASS  | пароль для аутентификации                                                  | Строка до 20 символов                                     |

|                         |                                                                       |                                                                                                                                                      |
|-------------------------|-----------------------------------------------------------------------|------------------------------------------------------------------------------------------------------------------------------------------------------|
| AUTOUPDATE_CFG_MODE     | автообновление конфигурации                                           | off — выключено                                                                                                                                      |
| AUTOUPDATE_FW_MODE      | автообновление ПО                                                     | interval — через интервал<br>time — по времени                                                                                                       |
| CFG_TIME                | время автообновления конфигурации                                     | дни (через запятую) пробел<br>время(00:00 — 23:59)<br>0 — воскресенье<br>1 — понедельник<br>2 — вторник<br>3 — четверг<br>4 — пятница<br>6 — суббота |
| FW_TIME                 | время автообновления ПО                                               |                                                                                                                                                      |
| CFG_INTERVAL            | период автообновления конфигурации, с                                 | 60 - 65535                                                                                                                                           |
| FW_INTERVAL             | период автообновления ПО, с                                           | 60 - 65535                                                                                                                                           |
| PPPOE_ENABLE            |                                                                       | 0 — не использовать<br>1 — использовать                                                                                                              |
| PPPOE_USER              | имя                                                                   | Строка до 20 символов                                                                                                                                |
| PPPOE_PASSWORD          | пароль                                                                | Строка до 20 символов                                                                                                                                |
| PPPOE_VLAN              | использование отдельной VLAN для доступа PPPoE                        | 0 — не использовать<br>1 — использовать                                                                                                              |
| PPPOE_VID               | идентификатор VLAN при использовании отдельной VLAN для доступа PPPoE | 1-4095                                                                                                                                               |
| PPPOE_MTU               | MTU PPP интерфейса                                                    | 86-1400                                                                                                                                              |
| PPPOE_MRU               | MRU PPP интерфейса                                                    | 86 - 1492                                                                                                                                            |
| PPPOE_NAME              | имя сервиса                                                           | Строка до 20 символов                                                                                                                                |
| PPPOE_LCP_ECHO_INTERVAL | период передачи пакетов LCP ECHO                                      | 0-65535                                                                                                                                              |
| PPPOE_LCP_ECHO_FAILURE  | количество ошибок передачи пакетов LCP ECHO                           | 0-20                                                                                                                                                 |
| PPTP_ENABLE             |                                                                       | 0 — не использовать<br>1 — использовать                                                                                                              |
| PPTP_USER               | имя                                                                   | Строка до 20 символов                                                                                                                                |
| PPTP_PASSWORD           | пароль                                                                | Строка до 20 символов                                                                                                                                |
| PPTP_DNS                | IP-адрес DNS сервера                                                  | A.B.C.D                                                                                                                                              |
| PPTP_SERVER             | адрес PPTP сервера                                                    | A.B.C.D                                                                                                                                              |
| PPTP_VLAN               | использовать VLAN                                                     | 0 — не использовать<br>1 — использовать                                                                                                              |
| PPTP_VID                | идентификатор VLAN                                                    | 1-4095                                                                                                                                               |
| PPTP_MTU                | MTU                                                                   | 86 - 1400                                                                                                                                            |
| PPTP_ACCESSTYPE         | протокол VLAN                                                         | DHCP<br>Static                                                                                                                                       |
| PPTP_GW                 | шлюз по умолчанию                                                     | A.B.C.D                                                                                                                                              |
| PPTP_IP                 | IP-адрес                                                              | A.B.C.D                                                                                                                                              |
| PPTP_NETMASK            | маска                                                                 | A.B.C.D                                                                                                                                              |
| PPTP_IF_MTU             | MTU PPP интерфейса                                                    | 86 - 1492                                                                                                                                            |
| PPTP_MRU                | MRU PPP интерфейса                                                    | 86 - 1492                                                                                                                                            |
| PPTP_LCP_ECHO_INTERVAL  | период передачи пакетов LCP ECHO                                      | 0-65535                                                                                                                                              |
| PPTP_LCP_ECHO_FAILURE   | количество ошибок передачи пакетов LCP ECHO                           | 0-20                                                                                                                                                 |
| DHCPD                   | использование DHCP в сети WAN                                         | 0 — не использовать<br>1 — использовать                                                                                                              |
| DHCPD1, 2, 3            | использование DHCP в сетях VLAN1,2,3                                  | 0 — не использовать<br>1 — использовать                                                                                                              |
| VLAN1, 2, 3             | использование VLAN 1, 2, 3                                            | 0 — не использовать<br>1 — использовать                                                                                                              |

|                |                                                           |                                                                         |
|----------------|-----------------------------------------------------------|-------------------------------------------------------------------------|
| V1IPADDR       | IP-адрес интерфейса VLAN 1, 2, 3                          | A.B.C.D                                                                 |
| V2IPADDR       |                                                           |                                                                         |
| V3IPADDR       |                                                           |                                                                         |
| V1NETMASK      | маска сети, используемая для интерфейса VLAN 1, 2, 3      | A.B.C.D                                                                 |
| V2NETMASK      |                                                           |                                                                         |
| V3NETMASK      |                                                           |                                                                         |
| V1BROADCAST    | широковещательный адрес в подсети интерфейса VLAN 1, 2, 3 | A.B.C.D                                                                 |
| V2BROADCAST    |                                                           |                                                                         |
| V3BROADCAST    |                                                           |                                                                         |
| VID 1,2,3      | идентификатор VLAN 1, 2, 3                                | 0 – не использовать<br>1 – использовать                                 |
| V1MTU          | максимальный размер пакета VLAN 1, 2, 3                   | 86-1496                                                                 |
| V2MTU          |                                                           |                                                                         |
| V3MTU          |                                                           |                                                                         |
| COS 1,2,3      | приоритет 802.1p VLAN 1, 2, 3                             | 0-7                                                                     |
| RTP_VLAN       | интерфейс для передачи RTP                                | 0 – не использовать<br>1 – VLAN1<br>2 – VLAN2<br>3 – VLAN3<br>4 – PPPoE |
| SIG_VLAN       | интерфейс для передачи сигнализации                       | 0 – не использовать<br>1 – VLAN1<br>2 – VLAN2<br>3 – VLAN3<br>4 – PPPoE |
| CTL_VLAN       | интерфейс для управления                                  | 0 – не использовать<br>1 – VLAN1<br>2 – VLAN2<br>3 – VLAN3<br>4 – PPPoE |
| DNSIP          | адрес основного DNS-сервера                               | A.B.C.D                                                                 |
| RESERVED_DNSIP | адрес резервного DNS-сервера                              | A.B.C.D                                                                 |
| NTPEN          | протокол NTP                                              | 0 – не использовать<br>1 – использовать                                 |
| NTPIP          | IP-адрес NTP-сервера                                      | A.B.C.D                                                                 |
| TELNET_PORT    | TELNET-порт                                               | 1 - 65535                                                               |
| TELNET_EN      | доступ к устройству по протоколу Telnet                   | 0 – не использовать<br>1 – использовать                                 |
| SSH_PORT       | SSH-порт                                                  | 1 - 65535                                                               |
| SSH_EN         | доступ к устройству по протоколу SSH                      | 0 – не использовать<br>1 – использовать                                 |
| STP_EN         | протокол STP                                              | 0 – не использовать<br>1 – использовать                                 |
| SNMP           | протокол SNMP                                             | 0 – не использовать<br>1 – использовать                                 |
| V1GATEWAY      | адрес сетевого шлюза по умолчанию интерфейса VLAN 1, 2, 3 | A.B.C.D                                                                 |
| V2GATEWAY      |                                                           |                                                                         |
| V3GATEWAY      |                                                           |                                                                         |
| V1DNSIP        | адрес основного DNS-сервера интерфейса VLAN 1, 2, 3       | A.B.C.D                                                                 |
| V2DNSIP        |                                                           |                                                                         |

|                        |                                                                                                                                                                       |                                                                                |
|------------------------|-----------------------------------------------------------------------------------------------------------------------------------------------------------------------|--------------------------------------------------------------------------------|
| V3DNSIP                |                                                                                                                                                                       |                                                                                |
| RESERVED_V1DNSIP       | адрес резервного DNS-сервера интерфейса VLAN 1, 2, 3                                                                                                                  | A.B.C.D                                                                        |
| RESERVED_V2DNSIP       |                                                                                                                                                                       |                                                                                |
| RESERVED_V3DNSIP       |                                                                                                                                                                       |                                                                                |
| PPP_GW                 | получать адрес сетевого шлюза по умолчанию от PPP-сервера                                                                                                             | 0 – не использовать<br>1 – использовать                                        |
| NTP_INTERVAL           | период синхронизации с NTP-сервером                                                                                                                                   | 0 – не использовать<br>30-100000 – использовать с заданным периодом в секундах |
| ZONEINFO               | часовой пояс                                                                                                                                                          | <b>допустимые значения приведены в Приложении Л</b>                            |
| DST_ENABLE             | переход на летнее время                                                                                                                                               | 0 – не использовать<br>1 – использовать                                        |
| DST_START              | дата и время перехода на летнее время                                                                                                                                 | строка до 50 символов                                                          |
| DST_END                | дата и время возврата на зимнее время                                                                                                                                 | строка до 50 символов                                                          |
| DST_OFFSET             | смещение времени относительно зимнего, в минутах                                                                                                                      | 0-720                                                                          |
| WEB_PORT               | порт web-сервера для работы по протоколу HTTP                                                                                                                         | 1-65535, по умолчанию 80                                                       |
| HTTPS_PORT             | порт web-сервера для работы по протоколу HTTPS                                                                                                                        | 1-65535, по умолчанию 443                                                      |
| WEB_EN                 | разрешить доступ к устройству через web-интерфейс                                                                                                                     | 0 – запретить<br>1 – разрешить                                                 |
| WEB_HTTPS_ONLY         | доступ к web-интерфейсу только по протоколу HTTPS                                                                                                                     | 0 – не использовать<br>1 – использовать                                        |
| RADIUS_ENABLE          | использовать RADIUS-сервер для аутентификации пользователей, управляющих устройством через web, Telnet, SSH                                                           | 0 – не использовать<br>1 – использовать строго                                 |
| RADIUS_SERVER          | адрес RADIUS-сервера                                                                                                                                                  | <address> – IP-адрес или доменное имя сервера<br><port> – порт сервера,        |
| RADIUS_SECRET          | пароль для доступа к RADIUS-серверу                                                                                                                                   | строка до 50 символов                                                          |
| RADIUS_RETRY           | количество попыток доступа к RADIUS серверу.<br>Если авторизоваться на сервере не удалось, то доступ для управления устройством будет только через локальный COM-порт | 0-10                                                                           |
| TACACS_ENABLE          | использование TACACS-сервера для аутентификации пользователей, управляющих устройством через web, Telnet, SSH                                                         | 0 – не использовать<br>1 – использовать                                        |
| TACACS_TIMEOUT         | интервал, по истечении которого устройство считает, что TACACS-сервер недоступен                                                                                      | 5-60 секунд                                                                    |
| TACACS_SERVER          | адрес TACACS-сервера                                                                                                                                                  | A.B.C.D                                                                        |
| TACACS_SECRET          | пароль для доступа к TACAS-серверу                                                                                                                                    | строка до 50 символов                                                          |
| TACACS_RESERVED_SERVER | адрес резервного TACACS-сервера                                                                                                                                       | A.B.C.D                                                                        |
| TACACS_RESERVED_SECRET | пароль для доступа к резервному TACACS-серверу                                                                                                                        | строка до 50 символов                                                          |
| USE_VENDOR_INFO        | использовать альтернативное значение DHCP опции 60                                                                                                                    | 0 – не использовать<br>1 – использовать                                        |
| VENDOR_INFO            | альтернативное значение DHCP опции 60                                                                                                                                 | строка до 255 символов                                                         |

|                   |                                                                        |                                                                                                                                 |
|-------------------|------------------------------------------------------------------------|---------------------------------------------------------------------------------------------------------------------------------|
| LANGUAGE          | язык web-конфигуратора                                                 | en – английский<br>ru – русский                                                                                                 |
| opt82_cid         | идентификатор цепи агента                                              | строка до 255 символов                                                                                                          |
| opt82_rid         | идентификатор удаленного агента                                        | строка до 255 символов                                                                                                          |
| <b>access</b>     | <b>настройка доступа</b>                                               |                                                                                                                                 |
| admin_pass        | пароль пользователя admin                                              | строка до 50 символов                                                                                                           |
| supervisor_pass   | пароль пользователя supervisor                                         | строка до 50 символов                                                                                                           |
| operator_pass     | пароль пользователя operator                                           | строка до 50 символов                                                                                                           |
| viewer_pass       | пароль пользователя viewer                                             | строка до 50 символов                                                                                                           |
| web_digest        | digest аутентификация для web                                          | 0 – не использовать<br>1 – использовать                                                                                         |
| <b>snmp</b>       | <b>настройки протокола SNMP</b>                                        |                                                                                                                                 |
| agentproto        | транспортный протокол                                                  | udp                                                                                                                             |
| agentport         | транспортный порт, на котором работает агент                           | 0-65535                                                                                                                         |
| sys_object_id     | OID устройства                                                         | строка до 40 символов                                                                                                           |
| sys_name          | системное имя устройства                                               | строка до 20 символов                                                                                                           |
| sys_location      | местоположение устройства                                              | строка до 20 символов                                                                                                           |
| sys_contact       | контактная информация производителя устройства                         | строка до 20 символов                                                                                                           |
| trap_sink         | IP-адрес приемника трапов                                              | сервер менеджера или прокси-агента в формате A.B.C.D                                                                            |
| trap_type         | версия протокола SNMP                                                  | v1<br>v2                                                                                                                        |
| trap_community    | пароль, содержащийся в trap-сообщениях                                 | строка до 20 символов                                                                                                           |
| rocommunity       | пароль на чтение параметров (общепринятый: public)                     | строка до 20 символов                                                                                                           |
| rwcommunity       | пароль на запись параметров (общепринятый: private)                    | строка до 20 символов                                                                                                           |
| <b>snmp_users</b> | <b>настройка пользователя SNMPv3</b>                                   |                                                                                                                                 |
| user_0            | пользователь SNMPv3                                                    | В строку через пробел записываются: логин, пароль, режим доступа<br><br>режим доступа:<br>- rw – чтение/запись<br>- ro – чтение |
| <b>lldp</b>       | <b>настройки протокола LLDP</b>                                        |                                                                                                                                 |
| enable            | протокол LLDP                                                          | 0 – не использовать<br>1 – использовать                                                                                         |
| tx_interval       | период передачи сообщений LLDP (с)                                     | 0..65535                                                                                                                        |
| <b>tr069</b>      | <b>настройка протокола мониторинга и управления устройством TR-069</b> |                                                                                                                                 |
| Enable            | разрешить управление устройством по протоколу TR-069                   | 0 – запретить<br>1 – разрешить                                                                                                  |
| URL               | адрес сервера ACS                                                      | <address> – IP-адрес или доменное имя ACS-сервера<br><port> – порт сервера ACS, по умолчанию порт 10301                         |

|                            |                                                                                                                                               |                                         |
|----------------------------|-----------------------------------------------------------------------------------------------------------------------------------------------|-----------------------------------------|
| Username                   | имя пользователя для доступа клиента к ACS-серверу                                                                                            | строка до 50 символов                   |
| Password                   | пароль для доступа клиента к ACS-серверу                                                                                                      | строка до 50 символов                   |
| PeriodicInformEnable       | разрешить встроенному клиенту TR-069 осуществлять периодический опрос сервера ACS с интервалом, равным «Periodic inform interval», в секундах | 0 – запретить<br>1 – разрешить          |
| PeriodicInformInterval     | установить период опроса ACS-сервера, с                                                                                                       | 0-65535                                 |
| ConnectionRequestURL       | параметр не используется, значение должно быть не задано                                                                                      |                                         |
| ConnectionRequestUsername  | имя пользователя для доступа ACS-сервера к клиенту TR-069. Сервер передает уведомления ConnectionRequest                                      | строка до 50 символов                   |
| ConnectionRequestPassword  | пароль пользователя для доступа ACS-сервера к клиенту TR-069. Сервер передает уведомления ConnectionRequest                                   | строка до 50 символов                   |
| NATMode                    | режим работы клиента TR-069 при работе через NAT                                                                                              | STUN/Manual/Off                         |
| NATAddress                 | публичный IP-адрес NAT                                                                                                                        | строка до 40 символов                   |
| STUNEnable                 | использовать протокол STUN для определения публичного адреса                                                                                  | 0 – не использовать<br>1 – использовать |
| STUNServerAddress          | IP-адрес или доменное имя STUN-сервера                                                                                                        | строка до 40 символов                   |
| STUNServerPort             | UDP-порт STUN-сервера                                                                                                                         | 1-65535, по умолчанию 3478              |
| STUNMinimumKeepAlivePeriod | минимальный интервал времени в секундах для передачи периодических сообщений на STUN-сервер с целью обнаружения изменения публичного адреса   | 0-100000                                |
| STUNMaximumKeepAlivePeriod | максимальный интервал времени в секундах для передачи периодических сообщений на STUN-сервер с целью обнаружения изменения публичного адреса  | 0-100000                                |

### 9.1.3 Настройки портов коммутатора

Таблица 16 – Настройки портов коммутатора (Switch)

| Название поле                                                                                                                                                                                                                              | Описание                                                        | Значения                                |
|--------------------------------------------------------------------------------------------------------------------------------------------------------------------------------------------------------------------------------------------|-----------------------------------------------------------------|-----------------------------------------|
| vlan                                                                                                                                                                                                                                       | <b>настройки коммутатора с использованием VLAN</b>              |                                         |
| hubmode                                                                                                                                                                                                                                    | работа Ethernet-коммутатора в режиме концентратора (hub)        | 0 – не использовать<br>1 – использовать |
| <p>Соответствия портов:</p> <p>0 – порт GE0 (GE2)<br/>1 – порт GE1 (GE1)<br/>2 – порт GE2 (GE0)<br/>3 – порт CPU (CPU)<br/>4 – порт SFP0 (SFP0)<br/>5 – порт SFP1 (SFP1)</p> <p>На модулях с одним SFP портом используется только SFP0</p> |                                                                 |                                         |
| portmask0..5                                                                                                                                                                                                                               | взаимная доступность портов для передачи данных. Определяет, на | A B C D E F,<br>где<br>A – порт 0       |

|                 |                                                                                                                                   |                                                                                                                                                                                                                                                                                                                                                                                                |
|-----------------|-----------------------------------------------------------------------------------------------------------------------------------|------------------------------------------------------------------------------------------------------------------------------------------------------------------------------------------------------------------------------------------------------------------------------------------------------------------------------------------------------------------------------------------------|
|                 | какой порт доступна передача с данного порта.                                                                                     | <p>B – порт 1<br/>C – порт 2<br/>D – порт 3<br/>E – порт 4<br/>F – порт 5</p> <p>A, B, C, D, E и F могут принимать значения:<br/>0 – передача данных на порт запрещена<br/>1 – передача данных на порт разрешена</p>                                                                                                                                                                           |
| enable0..5      | использование настроек Default VLAN ID, Override и Egress на порту 0..5                                                           | <p>0 – не использовать<br/>1 – использовать</p>                                                                                                                                                                                                                                                                                                                                                |
| vid0..5         | Default VLAN ID                                                                                                                   | 1-4095                                                                                                                                                                                                                                                                                                                                                                                         |
| im0..5          | режим IEEE для порта 0-5                                                                                                          | <p>0 – fallback<br/>1 – check<br/>2 – secure</p>                                                                                                                                                                                                                                                                                                                                               |
| eg0..5          | правила передачи пакетов портом 0..5                                                                                              | <p>0 – unmodified – пакеты передаются данным портом без изменений<br/>1 – untagged – пакеты передаются данным портом всегда без тега VLAN<br/>2 – tagged – пакеты передаются данным портом всегда с тегом VLAN<br/>3 – double tag – пакеты передаются данным портом с двумя тегами VLAN – если принятый пакет был тегируемым и с одним тегом VLAN – если принятый пакет был не тегируемым.</p> |
| ov0..5          | перезапись VLAN ID, при установленном флаге считается, что любой поступивший пакет имеет VID, указанный в строке default VLAN ID. | <p>0 – не использовать<br/>1 – использовать</p>                                                                                                                                                                                                                                                                                                                                                |
| portmode0..5    | режим скорости и дуплекса порта. На портах 3..5 всегда должно стоять значение auto                                                | <p>auto – автоматическое определение скорости и дуплекса<br/>10f, 10h, 100f, 100h, 1000f – возможные значения для настройки скорости и дуплекса</p>                                                                                                                                                                                                                                            |
| backup_port0..5 | резервный порт при работе в режиме резервирования направления                                                                     | port0..5                                                                                                                                                                                                                                                                                                                                                                                       |
| preemption0..5  | возврат на основной порт, если он в работе. Работает в режиме резервирования направления                                          | <p>on – использовать возврат на основной порт<br/>off – оставаться на резервном порте</p>                                                                                                                                                                                                                                                                                                      |
| <b>vtu</b>      | <b>правила маршрутизации пакетов, при работе коммутатора в режиме 802.1q.(таблица «VTU Table»)</b>                                |                                                                                                                                                                                                                                                                                                                                                                                                |
| vtu0 до vtu15   | правила VTU                                                                                                                       |                                                                                                                                                                                                                                                                                                                                                                                                |
| vtu0.vid        | идентификатор VLAN                                                                                                                | 1-4095                                                                                                                                                                                                                                                                                                                                                                                         |
| vtu0.port0      | режим работы порта 0                                                                                                              | <p>0 – unmodified<br/>1 – untagged<br/>2 – tagged<br/>3 – not member</p>                                                                                                                                                                                                                                                                                                                       |
| vtu0.port1      | режим работы порта 1                                                                                                              |                                                                                                                                                                                                                                                                                                                                                                                                |
| vtu0.port2      | режим работы порта 2                                                                                                              |                                                                                                                                                                                                                                                                                                                                                                                                |
| vtu0.cpu        | режим работы порта 3                                                                                                              |                                                                                                                                                                                                                                                                                                                                                                                                |
| vtu0.sfp0       | режим работы порта 4                                                                                                              |                                                                                                                                                                                                                                                                                                                                                                                                |
| vtu0.sfp1       | режим работы порта 5                                                                                                              |                                                                                                                                                                                                                                                                                                                                                                                                |

|                                                                                                   |                                                                                                                                                                                                                                                                                                                                                                                                                                                                                                                                                                                                       |                                                                                                                                                                                                                                                                                                                                                                                                                                                     |
|---------------------------------------------------------------------------------------------------|-------------------------------------------------------------------------------------------------------------------------------------------------------------------------------------------------------------------------------------------------------------------------------------------------------------------------------------------------------------------------------------------------------------------------------------------------------------------------------------------------------------------------------------------------------------------------------------------------------|-----------------------------------------------------------------------------------------------------------------------------------------------------------------------------------------------------------------------------------------------------------------------------------------------------------------------------------------------------------------------------------------------------------------------------------------------------|
| vtu0.override                                                                                     | перезапись приоритета VLAN                                                                                                                                                                                                                                                                                                                                                                                                                                                                                                                                                                            | 0 – не использовать<br>1 – использовать                                                                                                                                                                                                                                                                                                                                                                                                             |
| vtu0.priority                                                                                     | приоритет VLAN                                                                                                                                                                                                                                                                                                                                                                                                                                                                                                                                                                                        | 0-7                                                                                                                                                                                                                                                                                                                                                                                                                                                 |
| <b>qos</b>                                                                                        | <b>функции обеспечения качества обслуживания (Quality of Service) и ограничение полосы пропускания</b>                                                                                                                                                                                                                                                                                                                                                                                                                                                                                                |                                                                                                                                                                                                                                                                                                                                                                                                                                                     |
| ieee_pri                                                                                          | <p>распределение пакетов по очередям в зависимости от приоритета 802.1p.</p> <p>Пример:<br/>ieee_pri: 0xfa41 = 1111 1010 0100 0001.</p> <p>Пакеты с приоритетами 7 и 6 попадают в очередь 3, с 5 и 4 в очередь 2, с 3 и 0 в очередь 1, с 2 и 1 в очередь 0</p>                                                                                                                                                                                                                                                                                                                                        | <p>0xDCBA<br/>A-D – шестнадцатеричные числа.<br/>D – старшие 2 бита – очередь для приоритета 7, младшие для приоритета 6;<br/>C – старшие 2 бита – очередь для приоритета 5, младшие для приоритета 4;<br/>B – старшие 2 бита – очередь для приоритета 3, младшие для приоритета 2;<br/>A – старшие 2 бита – очередь для приоритета 1, младшие для приоритета 0;</p> <p>00 – очередь 0<br/>01 – очередь 1<br/>10 – очередь 2<br/>11 – очередь 3</p> |
| <b>diffserv_remap - распределение пакетов по очередям в зависимости от приоритета IP diffserv</b> |                                                                                                                                                                                                                                                                                                                                                                                                                                                                                                                                                                                                       |                                                                                                                                                                                                                                                                                                                                                                                                                                                     |
| diffserv_remap003C_mask                                                                           | <p>0xHGFEDCBA,<br/>где<br/>H – старшие 2 бита – очередь для 0x3C, младшие для 0x38;<br/>G – старшие 2 бита – очередь для 0x34, младшие для 0x30;<br/>F – старшие 2 бита – очередь для 0x2C, младшие для 0x28;<br/>E – старшие 2 бита – очередь для 0x24, младшие для 0x20;<br/>D – старшие 2 бита – очередь для 0x1C, младшие для 0x18;<br/>C – старшие 2 бита – очередь для 0x14, младшие для 0x10;<br/>B – старшие 2 бита – очередь для 0x0C, младшие для 0x08;<br/>A – старшие 2 бита – очередь для 0x04, младшие для 0x00;<br/>00 – очередь 0, 01 – очередь 1, 10 – очередь 2, 11 – очередь 3</p> |                                                                                                                                                                                                                                                                                                                                                                                                                                                     |
| diffserv_remap407C_mask                                                                           | <p>0xHGFEDCBA,<br/>где<br/>H – старшие 2 бита – очередь для 0x7C, младшие для 0x78;<br/>G – старшие 2 бита – очередь для 0x74, младшие для 0x70;<br/>F – старшие 2 бита – очередь для 0x6C, младшие для 0x68;<br/>E – старшие 2 бита – очередь для 0x64, младшие для 0x60;<br/>D – старшие 2 бита – очередь для 0x5C, младшие для 0x58;<br/>C – старшие 2 бита – очередь для 0x54, младшие для 0x50;<br/>B – старшие 2 бита – очередь для 0x4C, младшие для 0x48;<br/>A – старшие 2 бита – очередь для 0x44, младшие для 0x40;<br/>00 – очередь 0, 01 – очередь 1, 10 – очередь 2, 11 – очередь 3</p> |                                                                                                                                                                                                                                                                                                                                                                                                                                                     |
| diffserv_remap80BC_mask                                                                           | <p>0xHGFEDCBA,<br/>где<br/>H – старшие 2 бита – очередь для 0xBC, младшие для 0xB8;<br/>G – старшие 2 бита – очередь для 0xB4, младшие для 0xB0;<br/>F – старшие 2 бита – очередь для 0xAC, младшие для 0xA8;<br/>E – старшие 2 бита – очередь для 0xA4, младшие для 0xA0;<br/>D – старшие 2 бита – очередь для 0x9C, младшие для 0x98;<br/>C – старшие 2 бита – очередь для 0x94, младшие для 0x90;<br/>B – старшие 2 бита – очередь для 0x8C, младшие для 0x88;<br/>A – старшие 2 бита – очередь для 0x84, младшие для 0x80;<br/>00 – очередь 0, 01 – очередь 1, 10 – очередь 2, 11 – очередь 3</p> |                                                                                                                                                                                                                                                                                                                                                                                                                                                     |
| diffserv_remapC0FC_mask                                                                           | <p>0xHGFEDCBA,<br/>где</p>                                                                                                                                                                                                                                                                                                                                                                                                                                                                                                                                                                            |                                                                                                                                                                                                                                                                                                                                                                                                                                                     |



|                        |                                                                                                                                                                                                                                                                                                                                                                                                                                                                                                                                                                                       |                                                                                                                                                                                                                                                                                                                                                                                                                                                                                                                                                                                       |
|------------------------|---------------------------------------------------------------------------------------------------------------------------------------------------------------------------------------------------------------------------------------------------------------------------------------------------------------------------------------------------------------------------------------------------------------------------------------------------------------------------------------------------------------------------------------------------------------------------------------|---------------------------------------------------------------------------------------------------------------------------------------------------------------------------------------------------------------------------------------------------------------------------------------------------------------------------------------------------------------------------------------------------------------------------------------------------------------------------------------------------------------------------------------------------------------------------------------|
|                        | <p>H – старшие 2 бита – очередь для 0xFC, младшие для 0xF8;<br/> G – старшие 2 бита – очередь для 0xF4, младшие для 0xF0;<br/> F – старшие 2 бита – очередь для 0xEC, младшие для 0xE8;<br/> E – старшие 2 бита – очередь для 0xE4, младшие для 0xE0;<br/> D – старшие 2 бита – очередь для 0xDC, младшие для 0xD8;<br/> C – старшие 2 бита – очередь для 0xD4, младшие для 0xD0;<br/> B – старшие 2 бита – очередь для 0xCC, младшие для 0xC8;<br/> A – старшие 2 бита – очередь для 0xC4, младшие для 0xC0;<br/> 00 – очередь 0, 01 – очередь 1, 10 – очередь 2, 11 – очередь 3</p> |                                                                                                                                                                                                                                                                                                                                                                                                                                                                                                                                                                                       |
| tag_remap_mask0..5     | переназначение приоритетов 802.1p для тегированных пакетов                                                                                                                                                                                                                                                                                                                                                                                                                                                                                                                            | <p>0xHGFEDCBA,<br/> где<br/> H соответствует пакетам с приоритетом 7,<br/> A – с приоритетом 0<br/> A-H – переназначенный приоритет, принимает значения 0-7</p>                                                                                                                                                                                                                                                                                                                                                                                                                       |
| prio0..5               | приоритет 802.1p, назначаемый нетегированным пакетам, принятым данным портом и передающимся через исходящий порт тегированными                                                                                                                                                                                                                                                                                                                                                                                                                                                        | 0-7                                                                                                                                                                                                                                                                                                                                                                                                                                                                                                                                                                                   |
| qos_mode0..5           | режим работы QoS                                                                                                                                                                                                                                                                                                                                                                                                                                                                                                                                                                      | <p>0 – распределять пакеты по очередям только на основании приоритета IP diffserv<br/> 1 – распределять пакеты по очередям только на основании приоритета 802.1p<br/> 2 – распределять пакеты по очередям на основании приоритетов IP diffserv и 802.1p, при этом при наличии обоих приоритетов в пакете, распределение по очередям осуществляется на основании IP diffserv<br/> 3 – распределять пакеты по очередям на основании приоритетов IP diffserv и 802.1p, при этом при наличии обоих приоритетов в пакете, распределение по очередям осуществляется на основании 802.1p</p> |
| ingress_limit_mode0..5 | режим ограничения трафика, поступающего на порт                                                                                                                                                                                                                                                                                                                                                                                                                                                                                                                                       | <p>0 – нет ограничения<br/> 1 – ограничивается весь трафик<br/> 2 – ограничивается многоадресный, широковещательный и лавинный одноадресный (flooded unicast) трафик<br/> 3 – ограничивается многоадресный и широковещательный трафик<br/> 4 – ограничивается только широковещательный трафик</p>                                                                                                                                                                                                                                                                                     |
| ingress_rate0..5       | ограничение полосы пропускания трафика, поступающего на порт 0-5 для очереди 0, кбит/с                                                                                                                                                                                                                                                                                                                                                                                                                                                                                                | 70-250000                                                                                                                                                                                                                                                                                                                                                                                                                                                                                                                                                                             |
| ingress_mask0..5       | ограничение полосы пропускания трафика, поступающего на порт 0-5 для очередей 1-3<br><br>rate0 – полоса для очереди 0<br>rate1 – полоса для очереди 1                                                                                                                                                                                                                                                                                                                                                                                                                                 | <p>0x0 – rate3= rate2= rate1= rate0<br/> 0x1 – rate3= rate2= rate1=2*rate0<br/> 0x2 – rate1= rate0,<br/> rate3= rate2=2*rate1<br/> 0x3 – rate1=2*rate0,<br/> rate3= rate2=2*rate1<br/> 0x4 – rate2= rate1=rate0, rate3=2*rate2</p>                                                                                                                                                                                                                                                                                                                                                    |

|                 |                                                                       |                                                                                                                                                       |
|-----------------|-----------------------------------------------------------------------|-------------------------------------------------------------------------------------------------------------------------------------------------------|
|                 | rate2 – полоса для очереди 2<br>rate3 – полоса для очереди 3          | 0x5 – rate2=rate1=2*rate0,<br>rate3= 2*rate2<br>0x6 – rate1= rate0, rate2=2*rate1, rate3=2*rate2<br>0x7 – rate1=2*rate0, rate2=2*rate1, rate3=2*rate2 |
| egress_rate0..5 | ограничение полосы пропускания для исходящего с порта трафика, кбит/с | 70-250000                                                                                                                                             |

## ПРИЛОЖЕНИЕ А. НАЗНАЧЕНИЕ КОНТАКТОВ РАЗЪЕМОВ АБОНЕНСКОГО ТЕРМИНАЛА TAU-72.IP/TAU-36.IP

### 01...18

|       |    |           |
|-------|----|-----------|
| Tip18 | 36 | 18 Ring18 |
| Tip17 | 35 | 17 Ring17 |
| Tip16 | 34 | 16 Ring16 |
| Tip15 | 33 | 15 Ring15 |
| Tip14 | 32 | 14 Ring14 |
| Tip13 | 31 | 13 Ring13 |
| Tip12 | 30 | 12 Ring12 |
| Tip11 | 29 | 11 Ring11 |
| Tip10 | 28 | 10 Ring10 |
| Tip9  | 27 | 9 Ring9   |
| Tip8  | 26 | 8 Ring8   |
| Tip7  | 25 | 7 Ring7   |
| Tip6  | 24 | 6 Ring6   |
| Tip5  | 23 | 5 Ring5   |
| Tip4  | 22 | 4 Ring4   |
| Tip3  | 21 | 3 Ring3   |
| Tip2  | 20 | 2 Ring2   |
| Tip1  | 19 | 1 Ring1   |

### 19...36

|       |    |           |
|-------|----|-----------|
| Tip36 | 36 | 18 Ring36 |
| Tip35 | 35 | 17 Ring35 |
| Tip34 | 34 | 16 Ring34 |
| Tip33 | 33 | 15 Ring33 |
| Tip32 | 32 | 14 Ring32 |
| Tip31 | 31 | 13 Ring31 |
| Tip30 | 30 | 12 Ring30 |
| Tip29 | 29 | 11 Ring29 |
| Tip28 | 28 | 10 Ring28 |
| Tip27 | 27 | 9 Ring27  |
| Tip26 | 26 | 8 Ring26  |
| Tip25 | 25 | 7 Ring25  |
| Tip24 | 24 | 6 Ring24  |
| Tip23 | 23 | 5 Ring23  |
| Tip22 | 22 | 4 Ring22  |
| Tip21 | 21 | 3 Ring21  |
| Tip20 | 20 | 2 Ring20  |
| Tip19 | 19 | 1 Ring19  |

### 37...54

|       |    |           |
|-------|----|-----------|
| Tip54 | 36 | 18 Ring54 |
| Tip53 | 35 | 17 Ring53 |
| Tip52 | 34 | 16 Ring52 |
| Tip51 | 33 | 15 Ring51 |
| Tip50 | 32 | 14 Ring50 |
| Tip49 | 31 | 13 Ring49 |
| Tip48 | 30 | 12 Ring48 |
| Tip47 | 29 | 11 Ring47 |
| Tip46 | 28 | 10 Ring46 |
| Tip45 | 27 | 9 Ring45  |
| Tip44 | 26 | 8 Ring44  |
| Tip43 | 25 | 7 Ring43  |
| Tip42 | 24 | 6 Ring42  |
| Tip41 | 23 | 5 Ring41  |
| Tip40 | 22 | 4 Ring40  |
| Tip39 | 21 | 3 Ring39  |
| Tip38 | 20 | 2 Ring38  |
| Tip37 | 19 | 1 Ring37  |

### 55...72

|       |    |           |
|-------|----|-----------|
| Tip72 | 36 | 18 Ring72 |
| Tip71 | 35 | 17 Ring71 |
| Tip70 | 34 | 16 Ring70 |
| Tip69 | 33 | 15 Ring69 |
| Tip68 | 32 | 14 Ring68 |
| Tip67 | 31 | 13 Ring67 |
| Tip66 | 30 | 12 Ring66 |
| Tip65 | 29 | 11 Ring65 |
| Tip64 | 28 | 10 Ring64 |
| Tip63 | 27 | 9 Ring63  |
| Tip62 | 26 | 8 Ring62  |
| Tip61 | 25 | 7 Ring61  |
| Tip60 | 24 | 6 Ring60  |
| Tip59 | 23 | 5 Ring59  |
| Tip58 | 22 | 4 Ring58  |
| Tip57 | 21 | 3 Ring57  |
| Tip56 | 20 | 2 Ring56  |
| Tip55 | 19 | 1 Ring55  |

Контакты Ring[X] и Tip[X] предназначены для подключения телефонного аппарата.

Таблица соответствия цвета провода и контакта разъема (кабель NENSHI NSPC-7019-18)

| Цвет провода            | Контакт разъема | Цвет провода            | Контакт разъема |
|-------------------------|-----------------|-------------------------|-----------------|
| <b>Бело-голубой</b>     | 1               | <b>Черно-голубой</b>    | 10              |
| Голубой                 | 19              | Голубой                 | 28              |
| <b>Бело-оранжевый</b>   | 2               | <b>Черно-оранжевый</b>  | 11              |
| Оранжевый               | 20              | Оранжевый               | 29              |
| <b>Бело-зеленый</b>     | 3               | <b>Черно-зеленый</b>    | 12              |
| Зеленый                 | 21              | Зеленый                 | 30              |
| <b>Бело-коричневый</b>  | 4               | <b>Черно-коричневый</b> | 13              |
| Коричневый              | 22              | Коричневый              | 31              |
| <b>Фиолетовый</b>       | 5               | <b>Желто-голубой</b>    | 14              |
| Серый                   | 23              | Голубой                 | 32              |
| <b>Красно-голубой</b>   | 6               | <b>Желто-оранжевый</b>  | 15              |
| Голубой                 | 24              | Оранжевый               | 33              |
| <b>Красно-оранжевый</b> | 7               | <b>Желто-зеленый</b>    | 16              |
| Оранжевый               | 25              | Зеленый                 | 34              |
| <b>Красно-зеленый</b>   | 8               | <b>Желто-коричневый</b> | 17              |
| Зеленый                 | 26              | Коричневый              | 35              |

|                          |    |                    |    |
|--------------------------|----|--------------------|----|
| <b>Красно-коричневый</b> | 9  | <b>Желто-серый</b> | 18 |
| Коричневый               | 27 | Серый              | 36 |

Таблица соответствия цвета провода и контакта разъема (кабель HANDIAN UTP 18PR)

| Цвет провода             | Контакт разъема | Цвет провода            | Контакт разъема |
|--------------------------|-----------------|-------------------------|-----------------|
| <b>Бело-голубой</b>      | 1               | <b>Красно-серый</b>     | 10              |
| Голубой                  | 19              | Серый                   | 28              |
| <b>Бело-оранжевый</b>    | 2               | <b>Черно-голубой</b>    | 11              |
| Оранжевый                | 20              | Голубой                 | 29              |
| <b>Бело-зеленый</b>      | 3               | <b>Черно-оранжевый</b>  | 12              |
| Зеленый                  | 21              | Оранжевый               | 30              |
| <b>Бело-коричневый</b>   | 4               | <b>Черно-зеленый</b>    | 13              |
| Коричневый               | 22              | Зеленый                 | 31              |
| <b>Фиолетово-серый</b>   | 5               | <b>Черно-коричневый</b> | 14              |
| Серый                    | 23              | Коричневый              | 32              |
| <b>Красно-голубой</b>    | 6               | <b>Черно-серый</b>      | 15              |
| Голубой                  | 24              | Серый                   | 33              |
| <b>Красно-оранжевый</b>  | 7               | <b>Желто-голубой</b>    | 16              |
| Оранжевый                | 25              | Голубой                 | 34              |
| <b>Красно-зеленый</b>    | 8               | <b>Желто-оранжевый</b>  | 17              |
| Зеленый                  | 26              | Оранжевый               | 35              |
| <b>Красно-коричневый</b> | 9               | <b>Желто-зеленый</b>    | 18              |
| Коричневый               | 27              | Зеленый                 | 36              |

## ПРИЛОЖЕНИЕ Б. РЕЗЕРВНОЕ ОБНОВЛЕНИЕ ВСТРОЕННОГО ПО УСТРОЙСТВА

В случае, когда не удастся обновить ПО через web-интерфейс или CLI (Telnet, RS-232), существует возможность резервного обновления ПО через консоль (RS-232).

Для того чтобы обновить встроенное ПО устройства, необходимы следующие программы:

- Программа терминалов (например, TERATERM);
- Программа TFTP-сервера.

Последовательность действий при обновлении устройства:

- 1 Подключиться к порту Ethernet устройства;
- 2 Подключить скрещенным кабелем COM порт компьютера к COM порту устройства;
- 3 Запустить терминальную программу;
- 4 Настроить скорость передачи 115200, формат данных 8 бит, без паритета, 1 бит стоповый, без управления потоком;
- 5 Запустить на компьютере программу TFTP-сервера и указать путь к папке chagall, в этой папке создать подпапку 300, в которую поместить файлы firmware.elf, initrd.300, zImage.300 (компьютер, на котором запущен TFTP-server, и устройство должны находиться в одной сети);
- 6 Включить устройство и в окне терминальной программы остановить загрузку путем набора команды *stop*:

```
U-Boot 1.1.6 (Nov 13 2008 - 16:24:39) Mindspeed 0.06.2-candidate1

DRAM: 128 MB
Concerto Flash Subsystem Initialization
found am29g1512 flash at B8000000
Flash: 64 MB
NAND: 64 MiB
In: serial
Out: serial
Err: serial
Reserve MSP memory
Net: concerto_gemac0: config phy 0, speed 1000, duplex full
concerto_gemac1: config phy 1, speed 1000, duplex full
concerto_gemac0, concerto_gemac1
Write 'stop' to stop autoboot (3 sec)..
FXS-72>>
```

- 7 Ввести *set ipaddr* {ip адрес устройства} <ENTER>;  
Пример: *set ipaddr 192.168.16.112*
- 8 Ввести *set netmask* {сетевая маска устройства} <ENTER>;  
Пример: *set netmask 255.255.255.0*
- 9 Ввести *set serverip* {ip адрес компьютера, на котором запущен tftp сервер} <ENTER>;  
Пример: *set serverip 192.168.16.44*
- 10 Для активации сетевого интерфейса необходимо выполнить команду *mii i*;
- 11 Обновление ядра linux осуществляется командой *run updatecsp*:

```
FXS-72>> run updatecsp
Using concerto_gemac0 device
TFTP from server 192.168.16.44; our IP address is 192.168.16.112
Filename 'chagall/300/zImage.300'.
Load address: 0x1000000
Loading: #####
#####
#####
```



## ПРИЛОЖЕНИЕ В. ОБЩАЯ ПОСЛЕДОВАТЕЛЬНОСТЬ НАСТРОЙКИ/КОНФИГУРИРОВАНИЯ УСТРОЙСТВА

- Используя кабель Ethernet, подключите Ethernet-порт шлюза в вашу локальную сеть;
- Настройка устройства осуществляется через web-интерфейс (см. пункт 5.1 документации) с помощью web-браузера (например, Mozilla Firefox). Первоначально подключение к шлюзу обеспечивается по IP-адресу, установленному на заводе-изготовителе (см. документацию).
  - В web-конфигураторе в разделе меню «Сетевые настройки/Сеть» необходимо задать:
    - IP-адрес устройства согласно принятой в Вашей сети адресации – поле «IP-адрес»;
    - маску подсети – поле «Маска»;
    - адрес сетевого шлюза – «Шлюз по умолчанию».
  - Либо сделать TAU-32M.IP клиентом DHCP-сервера для автоматического получения IP-адреса: в разделе меню «Сетевые настройки/Сеть» выбрать DHCP в поле «Протокол» и поставить флаг «Использовать шлюз по умолчанию, принятый по DHCP».

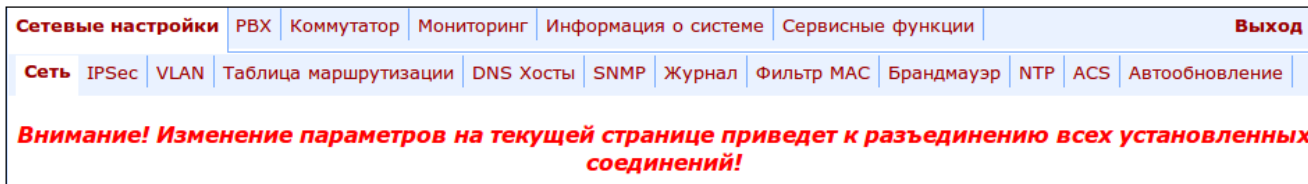

| Настройки сети:                                |                                     |
|------------------------------------------------|-------------------------------------|
| Протокол:                                      | Static                              |
| IP адрес:                                      | 192.168.118.70                      |
| Маска:                                         | 255.255.255.0                       |
| Широковещательный адрес:                       |                                     |
| Шлюз по умолчанию:                             | 192.168.1.1                         |
| Адрес основного DNS сервера:                   | 127.0.0.1                           |
| Адрес резервного DNS сервера:                  |                                     |
| MTU:                                           | 1500                                |
| Опции DHCP:                                    |                                     |
| Использовать альтернативное значение опции 60: | <input type="checkbox"/>            |
| Альтернативное значение опции 60:              |                                     |
| Опция 82. Идентификатор цепи агента:           |                                     |
| Опция 82. Идентификатор удаленного агента:     |                                     |
| Сервисы:                                       |                                     |
| Использовать TELNET:                           | <input checked="" type="checkbox"/> |
| TELNET порт:                                   | 23                                  |
| Использовать SSH:                              | <input checked="" type="checkbox"/> |
| SSH порт:                                      | 22                                  |
| Использовать STP:                              | <input type="checkbox"/>            |

| Настройки сети:                                   |                                     |
|---------------------------------------------------|-------------------------------------|
| Протокол:                                         | DHCP                                |
| Использовать шлюз по умолчанию, принятый по DHCP: | <input checked="" type="checkbox"/> |
| Шлюз по умолчанию:                                | 192.168.1.1                         |
| Адрес основного DNS сервера:                      | 127.0.0.1                           |
| Адрес резервного DNS сервера:                     |                                     |
| MTU:                                              | 1500                                |
| Опции DHCP:                                       |                                     |
| Использовать альтернативное значение опции 60:    | <input type="checkbox"/>            |
| Альтернативное значение опции 60:                 |                                     |
| Опция 82. Идентификатор цепи агента:              |                                     |
| Опция 82. Идентификатор удаленного агента:        |                                     |
| Сервисы:                                          |                                     |
| Использовать TELNET:                              | <input checked="" type="checkbox"/> |
| TELNET порт:                                      | 23                                  |
| Использовать SSH:                                 | <input checked="" type="checkbox"/> |
| SSH порт:                                         | 22                                  |
| Использовать STP:                                 | <input type="checkbox"/>            |



Не забывайте применять изменения кнопкой «Submit Changes», расположенной внизу каждой страницы.

3. Настоятельно рекомендуется сменить стандартный пароль после установки устройства (раздел меню *Сервисные функции – Пароли*):

|                   |                          |              |              |                      |                          |       |
|-------------------|--------------------------|--------------|--------------|----------------------|--------------------------|-------|
| Сетевые настройки | PBX                      | Коммутатор   | Мониторинг   | Информация о системе | <b>Сервисные функции</b> | Выход |
| Обновление ПО     | Управление конфигурацией | Перезагрузка | Безопасность | Музыка               | <b>Пароли</b>            |       |

|                                                    |                          |
|----------------------------------------------------|--------------------------|
| <b>Установить пароль для пользователя admin</b>    |                          |
| Введите пароль:                                    | <input type="password"/> |
| Введите пароль еще раз:                            | <input type="password"/> |
| <input type="button" value="Применить изменения"/> |                          |

|                                                      |                          |
|------------------------------------------------------|--------------------------|
| <b>Установить пароль для пользователя supervisor</b> |                          |
| Введите пароль:                                      | <input type="password"/> |
| Введите пароль еще раз:                              | <input type="password"/> |
| <input type="button" value="Применить изменения"/>   |                          |

|                                                    |                          |
|----------------------------------------------------|--------------------------|
| <b>Установить пароль для пользователя operator</b> |                          |
| Введите пароль:                                    | <input type="password"/> |
| Введите пароль еще раз:                            | <input type="password"/> |
| <input type="button" value="Применить изменения"/> |                          |

|                                                    |                          |
|----------------------------------------------------|--------------------------|
| <b>Установить пароль для пользователя viewer</b>   |                          |
| Введите пароль:                                    | <input type="password"/> |
| Введите пароль еще раз:                            | <input type="password"/> |
| <input type="button" value="Применить изменения"/> |                          |

Пароль должен содержать не менее 6 и не более 32 символов, и может включать буквы, цифры и символы, такие как !"#%&'()\*+,-./:;<=>@[\\]^\_`{|}~.



4. При использовании соответствующего протокола (SIP/H.323) необходимо активировать работу по протоколам, установив флаги «Включить H.323», «Включить SIP» (разделы меню «PBX/Профили SIP-H323 /SIP Общие и H323»);

Сетевые настройки **PBX** Коммутатор Мониторинг Информация о системе Сервисные функции **Выход**

Основные функции **Профили SIP/H323** TCP/IP Абонентские порты Ограничение вызовов Услуги ДВО Группы вызова Группы перехвата  
Звонок особого типа Модификаторы Акустические сигналы Профили плана нумерации

SIP Общие **H323** Профиль 1 Профиль 2 Профиль 3 Профиль 4 Профиль 5 Профиль 6 Профиль 7 Профиль 8

**Внимание! Изменение параметров на текущей странице приведет к разъединению всех установленных соединений!**

| Настройки протокола SIP:                      |                                     |
|-----------------------------------------------|-------------------------------------|
| Включить SIP:                                 | <input checked="" type="checkbox"/> |
| Таймер T1 (мс):                               | 500                                 |
| Таймер T2 (мс):                               | 4000                                |
| Таймер INVITE транзакции (таймер В) (мс):     | 32000                               |
| Компактный режим:                             | <input type="checkbox"/>            |
| Транспорт:                                    | UDP(предпочтительно),TCP ▾          |
| Значение MTU для SIP UDP пакетов:             | 1300                                |
| Задержка регистрации между соседними портами: | 500                                 |
| Работа через NAT:                             |                                     |
| Включить STUN:                                | <input type="checkbox"/>            |
| STUN сервер:                                  |                                     |
| Интервал запросов STUN:                       | 300                                 |
| Публичный IP адрес (адрес за NAT):            |                                     |

Отменить изменения По умолчанию **Применить изменения**

Сохранить

Сетевые настройки **PBX** Коммутатор Мониторинг Информация о системе Сервисные функции **Выход**

Основные функции **Профили SIP/H323** TCP/IP Абонентские порты Ограничение вызовов Услуги ДВО Группы вызова Группы перехвата  
Звонок особого типа Модификаторы Акустические сигналы Профили плана нумерации

SIP Общие **H323** Профиль 1 Профиль 2 Профиль 3 Профиль 4 Профиль 5 Профиль 6 Профиль 7 Профиль 8

**Внимание! Изменение параметров на текущей странице приведет к разъединению всех установленных соединений!**

| Настройки H.323:                    |                                     |
|-------------------------------------|-------------------------------------|
| Включить H.323:                     | <input checked="" type="checkbox"/> |
| Включить H.235:                     | <input type="checkbox"/>            |
| Игнорировать данные в GCF:          | <input type="checkbox"/>            |
| Выключить faststart:                | <input type="checkbox"/>            |
| Выключить tunneling:                | <input type="checkbox"/>            |
| Регистрироваться на гейткипере:     | <input type="checkbox"/>            |
| Регистрироваться в качестве шлюза:  | <input type="checkbox"/>            |
| Период регистрации (time to live):  | 300                                 |
| Период перерегистрации (keepalive): | 60                                  |
| H.323 alias:                        | tau72ip                             |
| IP-адрес гейткипера:                | 192.168.0.3                         |
| Пароль H.235:                       | *****                               |
| Режим передачи DTMF:                | 1 - H.245 Alphanumeric ▾            |
| Услуга передачи информации:         | Speech ▾                            |

Отменить изменения По умолчанию **Применить изменения**

Сохранить

5. При работе по протоколу SIP («PBX/Профили SIP-H323/Профиль N») необходимо настроить профиль SIP (по умолчанию на всех абонентских портах задан профиль 1). Возможно использовать до 8 различных профилей.

|                                                                                                                  |                                                 |                     |                   |                      |                                     |               |
|------------------------------------------------------------------------------------------------------------------|-------------------------------------------------|---------------------|-------------------|----------------------|-------------------------------------|---------------|
| Сетевые настройки                                                                                                | <b>PBX</b>                                      | Коммутатор          | Мониторинг        | Информация о системе | Сервисные функции                   | Выход         |
| Основные функции                                                                                                 | <b>Профили SIP/H323</b>                         | TCP/IP              | Абонентские порты | Ограничение вызовов  | Услуги ДВО                          | Группы вызова |
|                                                                                                                  |                                                 | Звонок особого типа | Модификаторы      | Акустические сигналы | Профили плана нумерации             |               |
| SIP Общие                                                                                                        | H323                                            | <b>Профиль 1</b>    | Профиль 2         | Профиль 3            | Профиль 4                           | Профиль 5     |
|                                                                                                                  |                                                 |                     | Профиль 6         | Профиль 7            | Профиль 8                           |               |
| <b>SIP настройки профиля</b>                                                                                     |                                                 |                     |                   |                      |                                     |               |
| Кодеки                                                                                                           |                                                 |                     |                   |                      |                                     |               |
| План набора                                                                                                      |                                                 |                     |                   |                      |                                     |               |
| Alert-Info                                                                                                       |                                                 |                     |                   |                      |                                     |               |
| <b>Внимание! Изменение параметров на текущей странице приведет к разъединению всех установленных соединений!</b> |                                                 |                     |                   |                      |                                     |               |
| <b>Настройки SIP:</b>                                                                                            |                                                 |                     |                   |                      |                                     |               |
| Режим работы:                                                                                                    | Parking                                         |                     |                   |                      |                                     |               |
| Адрес прокси / Адрес регистратора / Использовать регистрацию 1:                                                  | 192.168.118.10                                  | 192.168.118.10      |                   |                      | <input checked="" type="checkbox"/> |               |
| Адрес прокси / Адрес регистратора / Использовать регистрацию 2:                                                  |                                                 |                     |                   |                      | <input type="checkbox"/>            |               |
| Адрес прокси / Адрес регистратора / Использовать регистрацию 3:                                                  |                                                 |                     |                   |                      | <input type="checkbox"/>            |               |
| Адрес прокси / Адрес регистратора / Использовать регистрацию 4:                                                  |                                                 |                     |                   |                      | <input type="checkbox"/>            |               |
| Адрес прокси / Адрес регистратора / Использовать регистрацию 5:                                                  |                                                 |                     |                   |                      | <input type="checkbox"/>            |               |
| Режим контроля основного прокси:                                                                                 | invite                                          |                     |                   |                      |                                     |               |
| Режим переключения на резерв:                                                                                    | Переключение по ошибке обмена INVITE и REGISTER |                     |                   |                      |                                     |               |
| Переключение по таймауту:                                                                                        | <input checked="" type="checkbox"/>             |                     |                   |                      |                                     |               |
| Период перепосылки контрольного запроса (с):                                                                     | 60                                              |                     |                   |                      |                                     |               |
| Полный анализ RURI:                                                                                              | <input checked="" type="checkbox"/>             |                     |                   |                      |                                     |               |
| SIP-домен:                                                                                                       | voip.local                                      |                     |                   |                      |                                     |               |
| Использовать SIP-домен при регистрации:                                                                          | <input type="checkbox"/>                        |                     |                   |                      |                                     |               |
| Период повтора запроса REGISTER (с):                                                                             | 30                                              |                     |                   |                      |                                     |               |
| Inbound:                                                                                                         | <input type="checkbox"/>                        |                     |                   |                      |                                     |               |
| Outbound:                                                                                                        | Не использовать                                 |                     |                   |                      |                                     |               |
| Таймаут набора:                                                                                                  | 10                                              |                     |                   |                      |                                     |               |
| Период регистрации:                                                                                              | 1800                                            |                     |                   |                      |                                     |               |
| Таймаут набора:                                                                                                  | 10                                              |                     |                   |                      |                                     |               |
| Период регистрации:                                                                                              | 1800                                            |                     |                   |                      |                                     |               |
| Режим аутентификации и авторизации:                                                                              | Глобальная                                      |                     |                   |                      |                                     |               |
| Имя:                                                                                                             | TAU-72.IP                                       |                     |                   |                      |                                     |               |
| Пароль:                                                                                                          | *****                                           |                     |                   |                      |                                     |               |
| Alert-Info:                                                                                                      | <input type="checkbox"/>                        |                     |                   |                      |                                     |               |
| Выдача КПВ по приему ответа 183:                                                                                 | <input type="checkbox"/>                        |                     |                   |                      |                                     |               |
| Тип ответа при CW:                                                                                               | 180 Ringing                                     |                     |                   |                      |                                     |               |
| Генерация КПВ вызываемому абоненту:                                                                              | Не передавать КПВ в RTP (180)                   |                     |                   |                      |                                     |               |

6. Для возможности регистрации портов устройства на сервере регистрации и SIP-проху необходимо установить флаг «Использовать регистрацию» (раздел меню «PBX/Профили SIP-H323/Профиль N/SIP настройки профиля») и прописать адрес прокси/регистратора (Адрес прокси/Адрес регистратора), обычно в качестве SIP-проху и сервера регистрации используется одно и то же устройство;
7. Для возможности авторизации портов необходимо установить значение «Аутентификация» – глобальная или индивидуальная (раздел меню «PBX/Профили SIP-H323/Профиль N/SIP настройки профиля»). При использовании глобальной аутентификации все порты будут авторизоваться с одинаковым именем и паролем, в этом случае глобальное имя и пароль для авторизации необходимо прописать соответственно в полях «Имя» и «Пароль» в разделе меню «PBX/Профили SIP-H323/Профиль N/SIP настройки профиля». При использовании индивидуальной аутентификации каждый порт будет авторизоваться со своим именем и паролем, в этом случае имена и пароли для авторизации

необходимо указать соответственно в полях «Имя для аутентификации/авторизации» и «Пароль для аутентификации/авторизации» настраиваемых портов (раздел меню «PBX/Абонентские порты/Редактировать/Индивидуальные»);

Сетевые настройки | **PBX** | Коммутатор | Мониторинг | Информация о системе | Сервисные функции | **Выход**

Основные функции | Профили SIP/Н323 | TCP/IP | **Абонентские порты** | Ограничение вызовов | Услуги ДВО | Группы вызова | Группы перехвата | Звонок особого типа | Модификаторы | Акустические сигналы | Профили плана нумерации

**Внимание! Изменение параметров на текущей странице приведет к разъединению всех установленных соединений!**

1-18 | 19-36 | 37-54 | 55-72 | Абонентские профили

**Индивидуальные:** | Общие | Переадресация | ДВО | Группы вызова | Группы перехвата

| Порт 1                                                                                            |                          |
|---------------------------------------------------------------------------------------------------|--------------------------|
| Телефонный номер:                                                                                 | 200119                   |
| Имя абонента:                                                                                     | 200119                   |
| Использовать альтернативный номер:                                                                | <input type="checkbox"/> |
| Альтернативный номер:                                                                             |                          |
| Использовать альтернативный номер в поле contact (только для участников групп серийного искания): | <input type="checkbox"/> |
| Имя для аутентификации/авторизации:                                                               | 200119                   |
| Пароль для аутентификации/авторизации:                                                            | *****                    |
| Индивидуальная настройка:                                                                         | <input type="checkbox"/> |
| Абонентский профиль:                                                                              | Профиль 1 ▾              |
| SIP/Н.323 профиль:                                                                                | Профиль 1 ▾              |
| Горячая линия:                                                                                    | <input type="checkbox"/> |
| Таймаут горячей линии:                                                                            | 0                        |
| Горячий номер:                                                                                    |                          |
| АнтиАОН:                                                                                          | Выключен ▾               |
| Не беспокоить:                                                                                    | <input type="checkbox"/> |
| Выключен:                                                                                         | <input type="checkbox"/> |
| SIP порт:                                                                                         |                          |
| Обработка flash:                                                                                  | Сопровождается ▾         |
| Ожидание вызова:                                                                                  | <input type="checkbox"/> |

8. При работе через гейткипер по протоколу H.323 необходимо установить флаг «*Регистрироваться на гейткипере*» и указать IP-адрес в поле «*IP адрес гейткипера*» в разделе меню «*PBX/Профили SIP-H323/H323*». Работа протокола H.323 возможна только в профиле 1;

Сетевые настройки **PBX** Коммутатор Мониторинг Информация о системе Сервисные функции **Выход**

Основные функции **Профили SIP/H323** TSP/IP Абонентские порты Ограничение вызовов Услуги ДВО Группы вызова Группы перехвата  
Звонок особого типа Модификаторы Акустические сигналы Профили плана нумерации

SIP Общие **H323** Профиль 1 Профиль 2 Профиль 3 Профиль 4 Профиль 5 Профиль 6 Профиль 7 Профиль 8

**Внимание! Изменение параметров на текущей странице приведет к разъединению всех установленных соединений!**

| Настройки H.323:                    |                                     |
|-------------------------------------|-------------------------------------|
| Включить H.323:                     | <input checked="" type="checkbox"/> |
| Включить H.235:                     | <input type="checkbox"/>            |
| Игнорировать данные в GCF:          | <input type="checkbox"/>            |
| Выключить faststart:                | <input type="checkbox"/>            |
| Выключить tunneling:                | <input type="checkbox"/>            |
| Регистрироваться на гейткипере:     | <input checked="" type="checkbox"/> |
| Регистрироваться в качестве шлюза:  | <input type="checkbox"/>            |
| Период регистрации (time to live):  | 300                                 |
| Период перерегистрации (keepalive): | 60                                  |
| H.323 alias:                        | tau72ip                             |
| IP-адрес гейткипера:                | 192.168.118.46                      |
| Пароль H.235:                       | *****                               |
| Режим передачи DTMF:                | 1 - H.245 Alphanumeric              |
| Услуга передачи информации:         | Speech                              |

Отменить изменения По умолчанию Применить изменения

Сохранить

9. Для возможности авторизации устройства на гейткипере по протоколу H.235 необходимо установить флаг «Включить H.235» и прописать имя и пароль соответственно в полях «H.323 alias» и «Пароль H.235» (раздел меню «PBX/Профили SIP-H323/H323»);

Сетевые настройки | **PBX** | Коммутатор | Мониторинг | Информация о системе | Сервисные функции | **Выход**

Основные функции | **Профили SIP/H323** | TCP/IP | Абонентские порты | Ограничение вызовов | Услуги ДВО | Группы вызова | Группы перехвата  
 Звонок особого типа | Модификаторы | Акустические сигналы | Профили плана нумерации

SIP Общие | **H323** | Профиль 1 | Профиль 2 | Профиль 3 | Профиль 4 | Профиль 5 | Профиль 6 | Профиль 7 | Профиль 8

**Внимание! Изменение параметров на текущей странице приведет к разъединению всех установленных соединений!**

| Настройки H.323:                    |                                             |
|-------------------------------------|---------------------------------------------|
| Включить H.323:                     | <input checked="" type="checkbox"/>         |
| <b>Включить H.235:</b>              | <input checked="" type="checkbox"/>         |
| Игнорировать данные в GCF:          | <input type="checkbox"/>                    |
| Выключить faststart:                | <input type="checkbox"/>                    |
| Выключить tunneling:                | <input type="checkbox"/>                    |
| Регистрироваться на гейткипере:     | <input checked="" type="checkbox"/>         |
| Регистрироваться в качестве шлюза:  | <input type="checkbox"/>                    |
| Период регистрации (time to live):  | <input type="text" value="300"/>            |
| Период перерегистрации (keepalive): | <input type="text" value="60"/>             |
| <b>H.323 alias:</b>                 | <input type="text" value="tau72ip"/>        |
| IP-адрес гейткипера:                | <input type="text" value="192.168.118.46"/> |
| <b>Пароль H.235:</b>                | <input type="password" value="*****"/>      |
| Режим передачи DTMF:                | 1 - H.245 Alphanumeric ▾                    |
| Услуга передачи информации:         | Speech ▾                                    |

Отменить изменения | По умолчанию | Применить изменения

Сохранить

10. Необходимо выбрать используемые кодеки и определить приоритет их выбора (раздел меню «РВХ/Профили SIP-Н323/Профиль N/Кодеки»). При работе по протоколу Н.323 настройки необходимо делать в профиле 1;

Сетевые настройки РВХ Коммутатор Мониторинг Информация о системе Сервисные функции **Выход**

Основные функции **Профили SIP/Н323** ТСП/IP Абонентские порты Ограничение вызовов Услуги ДВО Группы вызова Группы перехвата  
Звонок особого типа Модификаторы Акустические сигналы Профили плана нумерации

SIP Общие Н323 **Профиль 1** Профиль 2 Профиль 3 Профиль 4 Профиль 5 Профиль 6 Профиль 7 Профиль 8

SIP настройки профиля **Кодеки** План набора Alert-Info

**Внимание! Изменение параметров на текущей странице приведет к разъединению всех установленных соединений!**

| Настройки кодеков:                   |                                     |
|--------------------------------------|-------------------------------------|
| Список кодеков в порядке приоритета: |                                     |
| G.711A                               | <input checked="" type="checkbox"/> |
| G.711U                               | <input checked="" type="checkbox"/> |
| G.726-32                             | <input type="checkbox"/>            |
| G.723                                | <input type="checkbox"/>            |
| G.729A                               | <input type="checkbox"/>            |
| G.729B                               | <input type="checkbox"/>            |

↕

| Время пакетизации: |       |
|--------------------|-------|
| Кодек G.711:       | 20 мс |
| Кодек G.729:       | 20 мс |
| Кодек G.723:       | 30 мс |
| Кодек G.726-32:    | 20 мс |

| Другие настройки:                 |                 |
|-----------------------------------|-----------------|
| Тип нагрузки для кодека G.726-32: | 102             |
| Способ передачи DTMF:             | rfc2833         |
| Способ передачи Flash:            | rfc2833         |
| Обнаружение факса:                | Обе стороны     |
| Основной кодек передачи факса:    | G.711U          |
| Резервный кодек передачи факса:   | Не использовать |
| Передача модема:                  | G.711A VBD      |

### 11. Назначить телефонные номера портам устройства (раздел меню «PBX/Абонентские порты»);

Сетевые настройки | **PBX** | Коммутатор | Мониторинг | Информация о системе | Сервисные функции | Выход

Основные функции | Профили SIP/М323 | ТСП/IP | **Абонентские порты** | Ограничение вызовов | Услуги ДВО | Группы вызова | Группы перехвата | Звонки особого типа | Модификаторы | Акустические сигналы | Профили плана нумерации

**Внимание! Изменение параметров на текущей странице приведет к разъединению всех установленных соединений!**

1-18 | 19-36 | 37-54 | 55-72 | Абонентские профили

| Порт | Телефонный номер | Имя абонента | Индивидуальная настройка | Категория | Обработка flash  | Абонентский профиль | SIP/М.323 профиль | Выключен                            | Изменить |
|------|------------------|--------------|--------------------------|-----------|------------------|---------------------|-------------------|-------------------------------------|----------|
| 1    | 200119           | 200119       | <input type="checkbox"/> | Нет ▾     | Сопровождается ▾ | Профиль 1 ▾         | Профиль 1 ▾       | <input type="checkbox"/>            | ✕        |
| 2    | 200100           | 200100       | <input type="checkbox"/> | Нет ▾     | Сопровождается ▾ | Профиль 1 ▾         | Профиль 1 ▾       | <input type="checkbox"/>            | ✕        |
| 3    |                  |              | <input type="checkbox"/> | Нет ▾     | Сопровождается ▾ | Профиль 1 ▾         | Профиль 1 ▾       | <input checked="" type="checkbox"/> | ✕        |
| 4    |                  |              | <input type="checkbox"/> | Нет ▾     | Сопровождается ▾ | Профиль 1 ▾         | Профиль 1 ▾       | <input checked="" type="checkbox"/> | ✕        |
| 5    |                  |              | <input type="checkbox"/> | Нет ▾     | Сопровождается ▾ | Профиль 1 ▾         | Профиль 1 ▾       | <input checked="" type="checkbox"/> | ✕        |
| 6    |                  |              | <input type="checkbox"/> | Нет ▾     | Сопровождается ▾ | Профиль 1 ▾         | Профиль 1 ▾       | <input checked="" type="checkbox"/> | ✕        |
| 7    |                  |              | <input type="checkbox"/> | Нет ▾     | Сопровождается ▾ | Профиль 1 ▾         | Профиль 1 ▾       | <input checked="" type="checkbox"/> | ✕        |
| 8    |                  |              | <input type="checkbox"/> | Нет ▾     | Сопровождается ▾ | Профиль 1 ▾         | Профиль 1 ▾       | <input checked="" type="checkbox"/> | ✕        |
| 9    |                  |              | <input type="checkbox"/> | Нет ▾     | Сопровождается ▾ | Профиль 1 ▾         | Профиль 1 ▾       | <input checked="" type="checkbox"/> | ✕        |
| 10   |                  |              | <input type="checkbox"/> | Нет ▾     | Сопровождается ▾ | Профиль 1 ▾         | Профиль 1 ▾       | <input checked="" type="checkbox"/> | ✕        |
| 11   |                  |              | <input type="checkbox"/> | Нет ▾     | Сопровождается ▾ | Профиль 1 ▾         | Профиль 1 ▾       | <input checked="" type="checkbox"/> | ✕        |
| 12   |                  |              | <input type="checkbox"/> | Нет ▾     | Сопровождается ▾ | Профиль 1 ▾         | Профиль 1 ▾       | <input checked="" type="checkbox"/> | ✕        |
| 13   |                  |              | <input type="checkbox"/> | Нет ▾     | Сопровождается ▾ | Профиль 1 ▾         | Профиль 1 ▾       | <input checked="" type="checkbox"/> | ✕        |
| 14   |                  |              | <input type="checkbox"/> | Нет ▾     | Сопровождается ▾ | Профиль 1 ▾         | Профиль 1 ▾       | <input checked="" type="checkbox"/> | ✕        |
| 15   |                  |              | <input type="checkbox"/> | Нет ▾     | Сопровождается ▾ | Профиль 1 ▾         | Профиль 1 ▾       | <input checked="" type="checkbox"/> | ✕        |
| 16   |                  |              | <input type="checkbox"/> | Нет ▾     | Сопровождается ▾ | Профиль 1 ▾         | Профиль 1 ▾       | <input checked="" type="checkbox"/> | ✕        |
| 17   |                  |              | <input type="checkbox"/> | Нет ▾     | Сопровождается ▾ | Профиль 1 ▾         | Профиль 1 ▾       | <input checked="" type="checkbox"/> | ✕        |
| 18   |                  |              | <input type="checkbox"/> | Нет ▾     | Сопровождается ▾ | Профиль 1 ▾         | Профиль 1 ▾       | <input checked="" type="checkbox"/> | ✕        |

12. Задать в параметрах абонентских портов («PBX/Абонентские порты/Редактировать/Индивидуальные») номер используемого профиля SIP в параметре «SIP/H323 профиль» (по умолчанию на всех абонентских портах задан профиль 1);

Сетевые настройки | **PBX** | Коммутатор | Мониторинг | Информация о системе | Сервисные функции | **Выход**

Основные функции | Профили SIP/H323 | TSP/IP | **Абонентские порты** | Ограничение вызовов | Услуги ДВО | Группы вызова | Группы перехвата | Звонок особого типа | Модификаторы | Акустические сигналы | Профили плана нумерации

**Внимание! Изменение параметров на текущей странице приведет к разъединению всех установленных соединений!**

1-18 | 19-36 | 37-54 | 55-72 | Абонентские профили

**Индивидуальные** | Общие | Переадресация | ДВО | Группы вызова | Группы перехвата

**Порт 1**

|                                                                                                   |                          |
|---------------------------------------------------------------------------------------------------|--------------------------|
| Телефонный номер:                                                                                 | 200119                   |
| Имя абонента:                                                                                     | 200119                   |
| Использовать альтернативный номер:                                                                | <input type="checkbox"/> |
| Альтернативный номер:                                                                             |                          |
| Использовать альтернативный номер в поле contact (только для участников групп серийного искания): | <input type="checkbox"/> |
| Имя для аутентификации/авторизации:                                                               | 200119                   |
| Пароль для аутентификации/авторизации:                                                            | *****                    |
| Индивидуальная настройка:                                                                         | <input type="checkbox"/> |
| Абонентский профиль:                                                                              | Профиль 1 ▾              |
| <b>SIP/H.323 профиль:</b>                                                                         | <b>Профиль 1 ▾</b>       |
| Горячая линия:                                                                                    | <input type="checkbox"/> |
| Таймаут горячей линии:                                                                            | 0                        |
| Горячий номер:                                                                                    |                          |
| АнтиАОН:                                                                                          | Выключен ▾               |
| Не беспокоить:                                                                                    | <input type="checkbox"/> |
| Выключен:                                                                                         | <input type="checkbox"/> |
| SIP порт:                                                                                         |                          |
| Обработка flash:                                                                                  | Сопровождается ▾         |
| Ожидание вызова:                                                                                  | <input type="checkbox"/> |
| MWI:                                                                                              | <input type="checkbox"/> |
| Модем:                                                                                            | <input type="checkbox"/> |

13. Настроить адресуемые точки вызова (раздел меню «PBX/Профили SIP-H323/Профиль N/План набора»). При работе по протоколу H.323 настройки необходимо делать в профиле 1;

Сетевые настройки | **PBX** | Коммутатор | Мониторинг | Информация о системе | Сервисные функции | **Выход**

Основные функции | **Профили SIP/H323** | TSP/IP | Абонентские порты | Ограничение вызовов | Услуги ДВО | Группы вызова | Группы перехвата | Звонок особого типа | Модификаторы | Акустические сигналы | Профили плана нумерации

SIP Общие | H323 | **Профиль 1** | Профиль 2 | Профиль 3 | Профиль 4 | Профиль 5 | Профиль 6 | Профиль 7 | Профиль 8

SIP настройки профиля | Кодеки | **План набора** | Alert-Info

Строчный план набора ▾

Протокол: SIP ▾

Таймаут ожидания начала набора: 20

L таймер: 15

S таймер: 8

Правило:

Отменить изменения | Помощь | Применить изменения

14. После настройки основных параметров необходимо нажать кнопку «Сохранить», чтобы сохранить изменения в энергонезависимой памяти устройства.



## ПРИЛОЖЕНИЕ Г. ПРИМЕР НАСТРОЙКИ КОММУТАТОРА С ИСПОЛЬЗОВАНИЕМ VLAN

**Задача:** На порт 0 коммутатора поступает тегированный трафик с тегами 101, 102 и 103. Пакеты с VLAN ID=101 необходимо передавать нетегированными на порт 1, пакеты с VLAN ID=102 передавать нетегированными на порт 2. VLAN 103 предполагается использовать для работы телефонии и управления устройством, то есть пакеты с VLAN ID=103 необходимо передавать нетегированными на порт CPU коммутатора.

- Используя кабель Ethernet, подключить Ethernet порт шлюза в вашу локальную сеть. Подключиться к устройству с помощью web-конфигуратора.
- Настроить правила маршрутизации пакетов «802.1q» в подменю «Коммутатор/802.1q»:

| Идентификатор VLAN | Порт 0     | Порт 1     | Порт 2     | CPU        | SFP 0      | SFP 1      | Переназначить            | Приоритет |
|--------------------|------------|------------|------------|------------|------------|------------|--------------------------|-----------|
|                    | unmodified | unmodified | unmodified | unmodified | unmodified | unmodified | <input type="checkbox"/> | 0         |

Добавить новое правило

VTU таблица

| Идентификатор VLAN | Порт 0 | Порт 1     | Порт 2     | CPU        | SFP 0      | SFP 1      | Переназначить | Приоритет |
|--------------------|--------|------------|------------|------------|------------|------------|---------------|-----------|
| 101                | tagged | untagged   | not member | not member | not member | not member | ✘             | 0         |
| 102                | tagged | not member | untagged   | not member | not member | not member | ✘             | 0         |
| 103                | tagged | not member | not member | untagged   | not member | not member | ✘             | 0         |

Удалить выбранные

- Для VLAN 101 порт 0 тегированный, порт 1 нетегированный, остальные порты не являются членами данной VLAN.
  - Для VLAN 102 порт 0 тегированный, порт 2 нетегированный, остальные порты не являются членами данной VLAN.
  - Для VLAN 103 порт 0 тегированный, порт CPU нетегированный, остальные порты не являются членами данной VLAN.
- Для портов коммутатора настроить режим работы по таблице маршрутизации «802.1q», то есть IEEE Mode=Secure. Для того чтобы нетегированный трафик, поступающий на порты 1, 2 и CPU, передавался на порт 0 тегированным, сконфигурировать для портов 1, 2 и CPU соответствующие теги поля «Идентификатор VLAN по умолчанию» – 101, 102 и 103. А также установить для этих портов, включая порт 0, флаги Включить VLAN, что позволит использовать настройки поля «Идентификатор VLAN по умолчанию».

|                                  | Порт 0                                                                                                                                                                                                                                         | Порт 1                                                                                                                                                                                                                                         | Порт 2                                                                                                                                                                                                                                         | CPU                                                                                                                                                                                                                                                | SFP 0                                                                                                                                                                                                                                              | SFP 1                                                                                                                                                                                                                                            |
|----------------------------------|------------------------------------------------------------------------------------------------------------------------------------------------------------------------------------------------------------------------------------------------|------------------------------------------------------------------------------------------------------------------------------------------------------------------------------------------------------------------------------------------------|------------------------------------------------------------------------------------------------------------------------------------------------------------------------------------------------------------------------------------------------|----------------------------------------------------------------------------------------------------------------------------------------------------------------------------------------------------------------------------------------------------|----------------------------------------------------------------------------------------------------------------------------------------------------------------------------------------------------------------------------------------------------|--------------------------------------------------------------------------------------------------------------------------------------------------------------------------------------------------------------------------------------------------|
| Скорость/дуплекс:                | auto                                                                                                                                                                                                                                           | auto                                                                                                                                                                                                                                           | auto                                                                                                                                                                                                                                           |                                                                                                                                                                                                                                                    |                                                                                                                                                                                                                                                    |                                                                                                                                                                                                                                                  |
| Использовать VLAN:               | <input checked="" type="checkbox"/>                                                                                                                                                                                                            | <input checked="" type="checkbox"/>                                                                                                                                                                                                            | <input checked="" type="checkbox"/>                                                                                                                                                                                                            | <input checked="" type="checkbox"/>                                                                                                                                                                                                                | <input type="checkbox"/>                                                                                                                                                                                                                           | <input type="checkbox"/>                                                                                                                                                                                                                         |
| Идентификатор VLAN по умолчанию: | 0                                                                                                                                                                                                                                              | 101                                                                                                                                                                                                                                            | 102                                                                                                                                                                                                                                            | 103                                                                                                                                                                                                                                                | 0                                                                                                                                                                                                                                                  | 0                                                                                                                                                                                                                                                |
| Выход:                           | Unmodified                                                                                                                                                                                                                                     | Unmodified                                                                                                                                                                                                                                     | Unmodified                                                                                                                                                                                                                                     | Unmodified                                                                                                                                                                                                                                         | Unmodified                                                                                                                                                                                                                                         | Unmodified                                                                                                                                                                                                                                       |
| Переназначить:                   | <input type="checkbox"/>                                                                                                                                                                                                                       | <input type="checkbox"/>                                                                                                                                                                                                                       | <input type="checkbox"/>                                                                                                                                                                                                                       | <input type="checkbox"/>                                                                                                                                                                                                                           | <input type="checkbox"/>                                                                                                                                                                                                                           | <input type="checkbox"/>                                                                                                                                                                                                                         |
| IEEE режим:                      | Secure                                                                                                                                                                                                                                         | Secure                                                                                                                                                                                                                                         | Secure                                                                                                                                                                                                                                         | Secure                                                                                                                                                                                                                                             | Fallback                                                                                                                                                                                                                                           | Fallback                                                                                                                                                                                                                                         |
| Доступ:                          | <input checked="" type="checkbox"/> до порта 1<br><input checked="" type="checkbox"/> до порта 2<br><input checked="" type="checkbox"/> до CPU<br><input checked="" type="checkbox"/> до SFP 0<br><input checked="" type="checkbox"/> до SFP 1 | <input checked="" type="checkbox"/> до порта 0<br><input checked="" type="checkbox"/> до порта 2<br><input checked="" type="checkbox"/> до CPU<br><input checked="" type="checkbox"/> до SFP 0<br><input checked="" type="checkbox"/> до SFP 1 | <input checked="" type="checkbox"/> до порта 0<br><input checked="" type="checkbox"/> до порта 1<br><input checked="" type="checkbox"/> до CPU<br><input checked="" type="checkbox"/> до SFP 0<br><input checked="" type="checkbox"/> до SFP 1 | <input checked="" type="checkbox"/> до порта 0<br><input checked="" type="checkbox"/> до порта 1<br><input checked="" type="checkbox"/> до порта 2<br><input checked="" type="checkbox"/> до SFP 0<br><input checked="" type="checkbox"/> до SFP 1 | <input checked="" type="checkbox"/> до порта 0<br><input checked="" type="checkbox"/> до порта 1<br><input checked="" type="checkbox"/> до порта 2<br><input checked="" type="checkbox"/> до SFP 0<br><input checked="" type="checkbox"/> до SFP 1 | <input checked="" type="checkbox"/> до порта 0<br><input checked="" type="checkbox"/> до порта 1<br><input checked="" type="checkbox"/> до порта 2<br><input checked="" type="checkbox"/> до CPU<br><input checked="" type="checkbox"/> до SFP 0 |
| Резервный порт:                  | Нет                                                                                                                                                                                                                                            | Нет                                                                                                                                                                                                                                            | Нет                                                                                                                                                                                                                                            |                                                                                                                                                                                                                                                    | Нет                                                                                                                                                                                                                                                | Нет                                                                                                                                                                                                                                              |
| Возврат на мастер порт:          | <input type="checkbox"/>                                                                                                                                                                                                                       | <input type="checkbox"/>                                                                                                                                                                                                                       | <input type="checkbox"/>                                                                                                                                                                                                                       |                                                                                                                                                                                                                                                    | <input type="checkbox"/>                                                                                                                                                                                                                           | <input type="checkbox"/>                                                                                                                                                                                                                         |

Повторитель

Отменить изменения Применить изменения По умолчанию

Применить настройки Подтвердить

4. Применить настройки нажатием на кнопку *«Применить настройки»*, подключиться к устройству через VLAN 103 и подтвердить примененные настройки нажатием кнопки *«Подтвердить»*.
5. После этого измененные настройки коммутатора можно сохранить в энергонезависимую память нажатием кнопки *«Сохранить»*.

## ПРИЛОЖЕНИЕ Д. ПРИМЕР НАСТРОЙКИ УПАТС НА TAU-72.IP/TAU-36.IP

**Задача:** Необходимо построить УПАТС на 4 абонентских номера. На ГТС для УПАТС выделен один городской номер – 272xxxx. При поступлении звонка на городской номер вызов должен по очереди поступать на все 4 абонентских порта УПАТС. Время посылки вызова на каждый номер – 10 секунд.

**Решение:**

1. Используя кабель Ethernet, подключить Ethernet-порт шлюза в локальную сеть. Подключиться к устройству с помощью web-конфигуратора.
2. Как правило, при построении группы вызова на SIP-сервере выделяется один логин/пароль для нескольких линий. На шлюзе необходимо создать циклическую группу вызова с таймаутом 10 секунд, для этого во вкладке «PBX/Группы вызова» нажать на кнопку «Новая группа» и заполнить соответствующие поля:

|                                                                                                                                                                                           |                  |                  |                   |                      |                   |                      |                   |                  |                     |              |                      |                         |
|-------------------------------------------------------------------------------------------------------------------------------------------------------------------------------------------|------------------|------------------|-------------------|----------------------|-------------------|----------------------|-------------------|------------------|---------------------|--------------|----------------------|-------------------------|
| Сетевые настройки                                                                                                                                                                         | <b>PBX</b>       | Коммутатор       | Мониторинг        | Информация о системе | Сервисные функции | <b>Выход</b>         |                   |                  |                     |              |                      |                         |
| Основные функции                                                                                                                                                                          | Профили SIP/H323 | TCP/IP           | Абонентские порты | Ограничение вызовов  | Услуги ДВО        | <b>Группы вызова</b> | FXO группы        | Группы перехвата | Звонок особого типа | Модификаторы | Акустические сигналы | Профили плана нумерации |
| <b>Внимание! Изменение параметра "SIP порт" приведет к разъединению всех установленных соединений!</b>                                                                                    |                  |                  |                   |                      |                   |                      |                   |                  |                     |              |                      |                         |
| №                                                                                                                                                                                         | Имя группы       | Телефонный номер | Таймаут           | Тип                  | Режим очереди     | SIP порт             | SIP/H.323 профиль | В работе         | Изменить            | Удалить      |                      |                         |
| <input type="button" value="Отменить изменения"/> <input type="button" value="Новая группа"/> <input type="button" value="Применить изменения"/> <input type="button" value="Сохранить"/> |                  |                  |                   |                      |                   |                      |                   |                  |                     |              |                      |                         |

**Группа**

**Новая серийная группа**

|                    |                                     |
|--------------------|-------------------------------------|
| Имя группы:        | group                               |
| Пароль:            | *****                               |
| Телефонный номер:  | 2720000                             |
| Таймаут:           | 10                                  |
| Тип группы:        | Циклический ▾                       |
| Режим очереди:     | Без очереди ▾                       |
| SIP/H.323 профиль: | Профиль 1 ▾                         |
| В работе:          | <input checked="" type="checkbox"/> |
| SIP порт:          |                                     |

В настройках этой группы задать логин/пароль для регистрации на SIP-сервере и в качестве номера группы – городской номер, выделенный на ГТС (272xxxx). Назначить SIP/H.323-профиль, в котором будет работать группа вызова.

3. В настройках портов группы («РВХ/Группы вызова/Редактировать») необходимо добавить порты в группу вызова (см. раздел 5.1.2.7 Подмену «Группы вызов» («Serial groups»)).

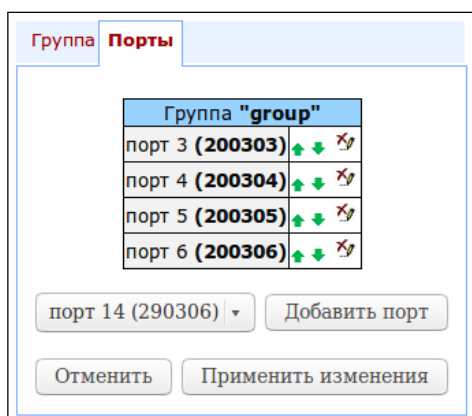

| Группа "group"  |       |
|-----------------|-------|
| порт 3 (200303) | ↑ ↓ ✕ |
| порт 4 (200304) | ↑ ↓ ✕ |
| порт 5 (200305) | ↑ ↓ ✕ |
| порт 6 (200306) | ↑ ↓ ✕ |

порт 14 (290306) ▾    Добавить порт

Отменить    Применить изменения

4. В настройках абонентских портов «РВХ -> Абонентские порты -> Редактировать -> Индивидуальные» необходимо прописать внутреннюю нумерацию абонентов, а также, поскольку, при исходящих вызовах в качестве АОНа должен передаваться городской номер 272xxxx, то нужно настроить альтернативный АОН. Нумерация определяется параметром «Телефонный номер» в настройках порта, а альтернативный АОН конфигурируется установкой флага «Использовать альтернативный номер» и настройкой городского номера в поле «Альтернативный номер». Также в настройках порта задать логин/пароль для аутентификации на SIP-сервере.

| Индивидуальные                                                                                                               |                                     | Общие | Переадресация | ДВО | Группы вызова | Группы перехвата |
|------------------------------------------------------------------------------------------------------------------------------|-------------------------------------|-------|---------------|-----|---------------|------------------|
| <b>Порт 5</b>                                                                                                                |                                     |       |               |     |               |                  |
| Телефонный номер:                                                                                                            | 200305                              |       |               |     |               |                  |
| Имя абонента:                                                                                                                |                                     |       |               |     |               |                  |
| Использовать альтернативный номер:                                                                                           | <input checked="" type="checkbox"/> |       |               |     |               |                  |
| Альтернативный номер:                                                                                                        | 2720000                             |       |               |     |               |                  |
| Использовать альтернативный номер в поле contact (только для участников групп серийного искания):                            | <input type="checkbox"/>            |       |               |     |               |                  |
| Имя для аутентификации/авторизации:                                                                                          | 200305                              |       |               |     |               |                  |
| Пароль для аутентификации/авторизации:                                                                                       | .....                               |       |               |     |               |                  |
| Индивидуальная настройка:                                                                                                    | <input type="checkbox"/>            |       |               |     |               |                  |
| Абонентский профиль:                                                                                                         | Профиль 1 ▾                         |       |               |     |               |                  |
| SIP/Н.323 профиль:                                                                                                           | Профиль 1 ▾                         |       |               |     |               |                  |
| Горячая линия:                                                                                                               | <input type="checkbox"/>            |       |               |     |               |                  |
| Таймаут горячей линии:                                                                                                       | 0                                   |       |               |     |               |                  |
| Горячий номер:                                                                                                               |                                     |       |               |     |               |                  |
| АнтиАОН:                                                                                                                     | Выключен ▾                          |       |               |     |               |                  |
| Не беспокоить:                                                                                                               | <input type="checkbox"/>            |       |               |     |               |                  |
| Выключен:                                                                                                                    | <input type="checkbox"/>            |       |               |     |               |                  |
| SIP порт:                                                                                                                    |                                     |       |               |     |               |                  |
| Обработка flash:                                                                                                             | Сопровождается ▾                    |       |               |     |               |                  |
| Ожидание вызова:                                                                                                             | <input type="checkbox"/>            |       |               |     |               |                  |
| MWI:                                                                                                                         | <input type="checkbox"/>            |       |               |     |               |                  |
| Автоматическое усиление на приеме:                                                                                           | <input type="checkbox"/>            |       |               |     |               |                  |
| Уровень подстройки приема (дБ)                                                                                               | -25 ▾                               |       |               |     |               |                  |
| Автоматическое усиление на передаче:                                                                                         | <input type="checkbox"/>            |       |               |     |               |                  |
| Уровень подстройки передачи (дБ)                                                                                             | -25 ▾                               |       |               |     |               |                  |
| <input type="button" value="Применить"/> <input type="button" value="Отменить"/> <input type="button" value="По умолчанию"/> |                                     |       |               |     |               |                  |

5. Для маршрутизации исходящих вызовов необходимо настроить адресуемые точки вызова в соответствующем SIP/Н.323-профиле (раздел меню «PBX/Профили SIP-Н323/Профиль N/План набора»).

| Сетевые настройки                                                                                                                                                                                                                   | PBX | Коммутатор | Мониторинг | Информация о системе | Сервисные функции | Выход |
|-------------------------------------------------------------------------------------------------------------------------------------------------------------------------------------------------------------------------------------|-----|------------|------------|----------------------|-------------------|-------|
| Основные функции: <a href="#">Профили SIP/Н323</a> <a href="#">TCP/IP</a> <a href="#">Абонентские порты</a> <a href="#">Ограничение вызовов</a> <a href="#">Услуги ДВО</a> <a href="#">Группы вызова</a> <a href="#">FXO группы</a> |     |            |            |                      |                   |       |
| <a href="#">Группы перехвата</a> <a href="#">Звонок особого типа</a> <a href="#">Модификаторы</a> <a href="#">Акустические сигналы</a> <a href="#">Профили плана нумерации</a>                                                      |     |            |            |                      |                   |       |
| SIP Общие   Н323   <b>Профиль 1</b>   Профиль 2   Профиль 3   Профиль 4   Профиль 5   Профиль 6   Профиль 7   Профиль 8                                                                                                             |     |            |            |                      |                   |       |
| SIP настройки профиля   Кодеки   <b>План набора</b>   Alert-Info                                                                                                                                                                    |     |            |            |                      |                   |       |
| Строчный план набора ▾                                                                                                                                                                                                              |     |            |            |                      |                   |       |
| Протокол: SIP ▾                                                                                                                                                                                                                     |     |            |            |                      |                   |       |
| Таймаут ожидания начала набора: 300                                                                                                                                                                                                 |     |            |            |                      |                   |       |
| L таймер: 15                                                                                                                                                                                                                        |     |            |            |                      |                   |       |
| S таймер: 8                                                                                                                                                                                                                         |     |            |            |                      |                   |       |
| Правило: xxxxxxxx                                                                                                                                                                                                                   |     |            |            |                      |                   |       |
| <input type="button" value="Отменить изменения"/> <input type="button" value="Помощь"/> <input type="button" value="Применить изменения"/>                                                                                          |     |            |            |                      |                   |       |
| <input type="button" value="Сохранить"/>                                                                                                                                                                                            |     |            |            |                      |                   |       |

6. Также возможно использовать режим «Outbound» (раздел «PBX/Профили SIP-Н323/Профиль N/SIP настройки профиля»), в этом случае все исходящие вызовы будут маршрутизированы через SIP-proxy.

|                                                                                                                  |                                                   |                  |                          |                      |                      |                         |
|------------------------------------------------------------------------------------------------------------------|---------------------------------------------------|------------------|--------------------------|----------------------|----------------------|-------------------------|
| Сетевые настройки                                                                                                | <b>PBX</b>                                        | Коммутатор       | Мониторинг               | Информация о системе | Сервисные функции    | <b>Выход</b>            |
| Основные функции                                                                                                 | <b>Профили SIP/Н323</b>                           | TCP/IP           | Абонентские порты        | Ограничение вызовов  | Услуги ДВО           | Группы вызова           |
|                                                                                                                  |                                                   | Группы перехвата | Звонок особого типа      | Модификаторы         | Акустические сигналы | Профили плана нумерации |
| SIP Общие                                                                                                        | Н323                                              | <b>Профиль 1</b> | Профиль 2                | Профиль 3            | Профиль 4            | Профиль 5               |
|                                                                                                                  |                                                   |                  | Профиль 6                | Профиль 7            | Профиль 8            |                         |
| <b>SIP настройки профиля</b>                                                                                     |                                                   |                  |                          |                      |                      |                         |
|                                                                                                                  |                                                   | Кодеки           | План набора              | Alert-Info           |                      |                         |
| <b>Внимание! Изменение параметров на текущей странице приведет к разъединению всех установленных соединений!</b> |                                                   |                  |                          |                      |                      |                         |
| <b>Настройки SIP:</b>                                                                                            |                                                   |                  |                          |                      |                      |                         |
| Режим работы:                                                                                                    | Parking ▾                                         |                  |                          |                      |                      |                         |
| Адрес прокси / Адрес регистратора / Использовать регистрацию 1:                                                  | 192.168.118.10                                    | 192.168.118.10   | <input type="checkbox"/> |                      |                      |                         |
| Адрес прокси / Адрес регистратора / Использовать регистрацию 2:                                                  |                                                   |                  | <input type="checkbox"/> |                      |                      |                         |
| Адрес прокси / Адрес регистратора / Использовать регистрацию 3:                                                  |                                                   |                  | <input type="checkbox"/> |                      |                      |                         |
| Адрес прокси / Адрес регистратора / Использовать регистрацию 4:                                                  |                                                   |                  | <input type="checkbox"/> |                      |                      |                         |
| Адрес прокси / Адрес регистратора / Использовать регистрацию 5:                                                  |                                                   |                  | <input type="checkbox"/> |                      |                      |                         |
| Режим контроля основного прокси:                                                                                 | invite ▾                                          |                  |                          |                      |                      |                         |
| Режим переключения на резерв:                                                                                    | Переключение по ошибке обмена INVITE и REGISTER ▾ |                  |                          |                      |                      |                         |
| Переключение по таймауту:                                                                                        | <input checked="" type="checkbox"/>               |                  |                          |                      |                      |                         |
| Период перепосылки контрольного запроса (с):                                                                     | 60                                                |                  |                          |                      |                      |                         |
| Полный анализ RURI:                                                                                              | <input checked="" type="checkbox"/>               |                  |                          |                      |                      |                         |
| SIP-домен:                                                                                                       | voip.local                                        |                  |                          |                      |                      |                         |
| Использовать SIP-домен при регистрации:                                                                          | <input type="checkbox"/>                          |                  |                          |                      |                      |                         |
| Период повтора запроса REGISTER (с):                                                                             | 30                                                |                  |                          |                      |                      |                         |
| Inbound:                                                                                                         | <input type="checkbox"/>                          |                  |                          |                      |                      |                         |
| Outbound:                                                                                                        | Использовать ▾                                    |                  |                          |                      |                      |                         |
| Таймаут набора:                                                                                                  | 10                                                |                  |                          |                      |                      |                         |
| Период регистрации:                                                                                              | 1800                                              |                  |                          |                      |                      |                         |
| Режим аутентификации и авторизации:                                                                              | Индивидуальная ▾                                  |                  |                          |                      |                      |                         |
| Имя:                                                                                                             | TAU-72.IP                                         |                  |                          |                      |                      |                         |

## ПРИЛОЖЕНИЕ Е. РАСЧЕТ ДЛИНЫ ТЕЛЕФОННОЙ ЛИНИИ

Таблица длин телефонной линии для различных типов кабеля, км.

| Марка кабеля для АЛГТС                                                                                        | Диаметр жилы, мм | Электрическое сопротивление 1 км цепи, Ом, не более | Длина линии, км |                                  |
|---------------------------------------------------------------------------------------------------------------|------------------|-----------------------------------------------------|-----------------|----------------------------------|
|                                                                                                               |                  |                                                     | стандартный ТА  | ТА Русь*<br>*Rполн.макс = 2600 Ω |
| ТПП, ТППЭп, ТППЗ, ТППЭпЗ, ТППБ, ТППЭпБ, ТППЗБ, ТППБГ, ТППЭпБГ, ТППББШп, ТППЭпББШп, ТППЗББШп, ТППЗЭпББШп, ТППт | 0,32             | 458,0                                               | 3,056           | 2,183                            |
|                                                                                                               | 0,40             | 296,0                                               | 4,729           | 3,378                            |
|                                                                                                               | 0,50             | 192,0                                               | 7,291           | 5,208                            |
|                                                                                                               | 0,64             | 116,0                                               | 12,068          | 8,621                            |
|                                                                                                               | 0,70             | 96,0                                                | 14,583          | 10,417                           |
| ТПВ, ТПЗБГ                                                                                                    | 0,32             | 458,0                                               | 3,056           | 2,183                            |
|                                                                                                               | 0,40             | 296,0                                               | 4,729           | 3,378                            |
|                                                                                                               | 0,50             | 192,0                                               | 7,291           | 5,208                            |
|                                                                                                               | 0,64             | 116,0                                               | 12,068          | 8,621                            |
|                                                                                                               | 0,70             | 96,0                                                | 14,583          | 10,417                           |
| ТГ, ТБ, ТБГ, ТК                                                                                               | 0,40             | 296,0                                               | 4,729           | 3,378                            |
|                                                                                                               | 0,50             | 192,0                                               | 7,291           | 5,208                            |
|                                                                                                               | 0,64             | 116,0                                               | 12,068          | 8,621                            |
|                                                                                                               | 0,70             | 96,0                                                | 14,583          | 10,417                           |
| ТСтШп, ТАШп                                                                                                   | 0,50             | 192,0                                               | 7,291           | 5,208                            |
|                                                                                                               | 0,70             | 96,0                                                | 14,583          | 10,417                           |
| ТСВ                                                                                                           | 0,40             | 296,0                                               | 4,729           | 3,378                            |
|                                                                                                               | 0,50             | 192,0                                               | 7,291           | 5,208                            |
| КСПЗП                                                                                                         | 0,64             | 116,0                                               | 12,068          | 8,621                            |
| КСПП, КСПЗП, КСППБ, КСПЗПБ, КСППт, КСПЗПт, КСПЗПК                                                             | 0,90             | 56,8                                                | 24,647          | 17,606                           |

### Порядок расчет длины телефонной линии<sup>1</sup>:

1. Сопротивление кабеля при температуре 20С рассчитывается по формуле:

$$R_{\text{Каб}} = L_{\text{Каб}} \cdot R_{\text{уд}20} \text{ (Ом / км)}$$

Где:

$R_{\text{уд}20}$  [Ом/км] – удельное сопротивление кабеля при температуре 20С по постоянному току (табличное значение).

Длина кабеля, следовательно:

$$L_{\text{Каб}} = \frac{R_{\text{Каб}}}{R_{\text{уд}20}} \text{ (км)}$$

2. Длина шлейфа в два раза больше длины кабеля:

$$L_{\text{Шл}} = 2 \cdot L_{\text{Каб}}$$

<sup>1</sup> Выкладка с сайта <http://izmer-ls.ru/shle.html>

3. Сопротивление шлейфа при температуре 20С рассчитывается по формуле:

$$R_{Шл} = L_{Шл} \cdot R_{y\partial 20} = 2 \cdot L_{Каб} \cdot R_{y\partial 20}$$

Длина шлейфа, следовательно:  $L_{Шл} = \frac{R_{Шл}}{R_{y\partial 20}} (км)$

4. Для телефонных линий сопротивление шлейфа учитывает сопротивление телефона: 600Ом.

Оборудование ООО «Предприятие «ЭЛТЕКС» обеспечивает по стандарту максимальное сопротивление шлейфа 3400 Ом.

Следовательно, сопротивление шлейфа без учета телефонного аппарата должно составить 2800Ом.

Таким образом, максимальная длина шлейфа рассчитывается по формуле:

$$L_{Шл} = \frac{2800}{R_{y\partial 20}} (км)$$

Длина линии, следовательно:

$$L_{Лин} = L_{Каб} = \frac{L_{Шл}}{2} = \frac{2800}{2 \cdot R_{y\partial 20}} = \frac{1400}{R_{y\partial 20}} (км)$$

5. Учитывая температуру кабеля, длина линии рассчитывается с поправкой:

$$L_{Лин} = \frac{1400}{R_{y\partial 20} \cdot (1 - a(T - 20))} (км)$$

Где:

$a$  – температурный коэффициент для металла (табличное значение);

$T$  – температура кабеля.



## ПРИЛОЖЕНИЕ Ж. ПРОЦЕДУРА АВТОМАТИЧЕСКОГО КОНФИГУРИРОВАНИЯ И ПРОВЕРКИ АКТУАЛЬНОСТИ ПРОГРАММНОГО ОБЕСПЕЧЕНИЯ ШЛЮЗА

### 1. Использование параметров конфигурации

*Enable autoupdate* – данная опция позволяет использовать автоматическое обновление программного обеспечения и конфигурации шлюза, а также проверку их актуальности через заданные промежутки времени.

**Алгоритм работы функции автоматического конфигурирования TAU-72.IP/TAU-36.IP и проверки актуальности файла конфигурации.**

Для каждого TAU-72.IP/TAU-36.IP создается архив с файлами конфигурации. В составе архива есть файл `cfg.yaml`, который можно править. В файл `cfg.yaml` нужно записать его текущую версию `#ConfigFileVersion=ГГГГММДДЧЧММ`.



**После конфигурирования загружать нужно именно архив, а не файл `cfg.yaml`.**

```
#!/version 1.0
#tau-72 YAML config file
#Tree hierarchy:
#node1:
#   node2:
#       param1: value1
#       param2: value2
#NOTE: use spaces ' ' instead of tab '/t'
#NOTE: Don't del/add nodes
#NOTE: Use ':' after param names
#Remember, that quantity of spaces must be multiply to 8

#ConfigFileVersion=201302010905

Network:
    network:
        HOSTNAME: tau72
```

При загрузке TAU-72.IP/TAU-36.IP проверяет наличие файла конфигурации на FTP/TFTP/HTTP/HTTPS-сервере (при необходимости – авторизуется на сервере) по заданному пути, если файл конфигурации присутствует, то шлюз загружает его, сохраняет в своей файловой системе и применяет как текущий. По истечении периода «*Configuration update interval*», или при наступлении указанного времени «*Configuration update time*» производится повторная загрузка файла конфигурации с сервера, после чего сравниваются версии текущего и загруженного файлов конфигурации (`ConfigFileVersion`), и если у загруженного файла версия оказывается старше, чем у текущего, то TAU-72.IP/TAU-36.IP сохраняет и применяет новую конфигурацию, иначе - активной остается текущая конфигурация.

Таким образом, если оператору требуется внести изменения в конфигурацию шлюза, достаточно загрузить на сервер новый файл конфигурации с необходимыми изменениями и увеличенным значением номера версии `ConfigFileVersion`, при этом конфигурация обновится автоматически по истечении времени «*Configuration update interval*», или по наступлению времени «*Configuration update time*». После перезагрузки TAU-72.IP/TAU-36.IP в любом случае будет загружать файл конфигурации с сервера, что защищает шлюз от некорректной настройки. В случае если при конфигурировании через web-конфигуратор возникли проблемы, достаточно просто перезапустить устройство, после чего на шлюз загрузится эталонная конфигурация.

Блок-схема

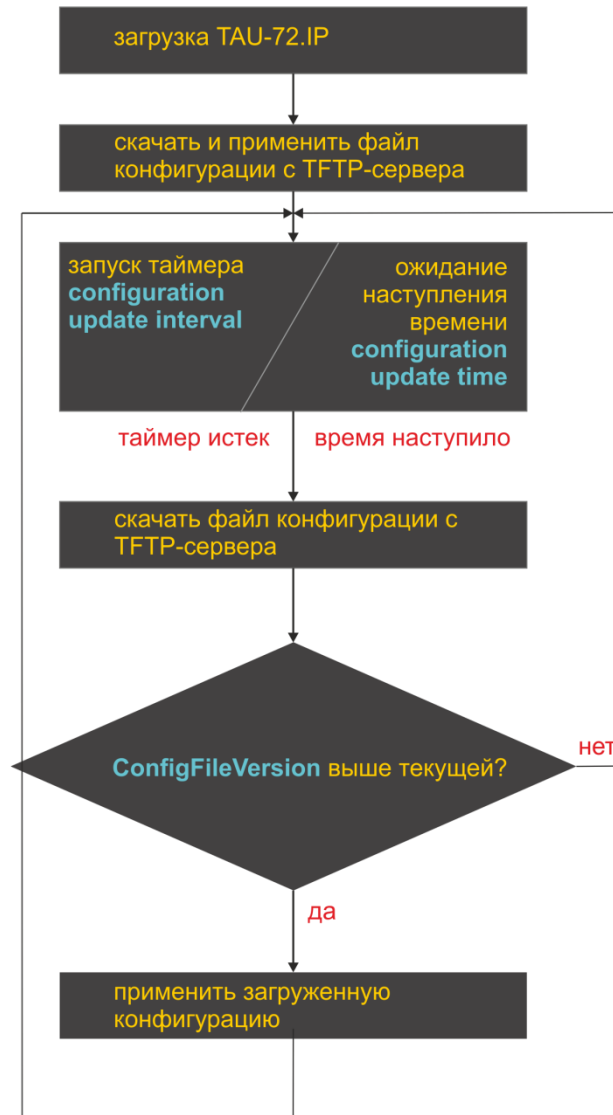

## 2. Алгоритм работы функции автоматического обновления и проверки актуальности ПО

При загрузке TAU-72.IP/TAU-36.IP, а также по истечении таймера «*Firmware update interval*» или по наступлению времени «*Firmware update time*» происходит проверка наличия файла описания версий (tau.versions) на TFTP-сервере по заданному пути. Если файл конфигурации присутствует, то TAU-72.IP/TAU-36.IP его загружает. В данном файле содержатся сведения о версиях файлов ПО, которые присутствуют на TFTP-сервере, а также пути к ним и их имена. Если версии ПО на сервере отличаются от текущих (работающих на шлюзе), происходит проверка на наличие активных разговорных сессий. Если таковых нет, TAU-72.IP/TAU-36.IP загружает файлы с версиями ПО, указанными в файле tau.versions, после загрузки происходит обновление встроенного ПО шлюза, иначе – включается таймер 10 с. По истечении таймера вновь проверяется наличие активных разговорных сессий.

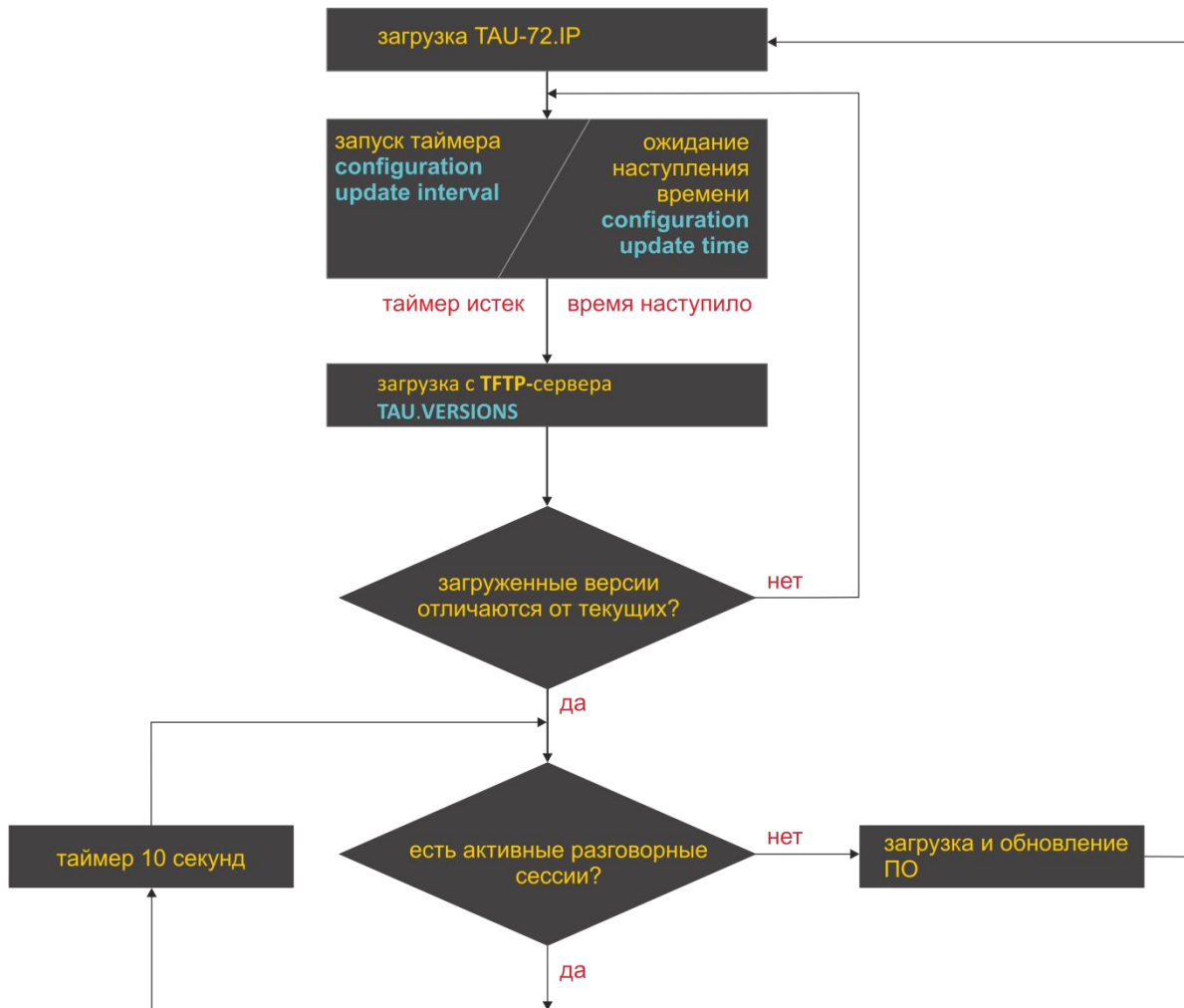

### 3. Способы получения конфигурации параметров автоматического конфигурирования и проверки актуальности ПО

**Способ 1: используя опцию 43 протокола DHCP или опции 66 и 67, при включенном DHCP в сетевых настройках либо на одной из VLAN.**

Шлюз имеет следующие настройки по умолчанию:

|                                           |                                  |
|-------------------------------------------|----------------------------------|
| Режим обновления                          | при помощи протокола <b>TFTP</b> |
| TFTP сервер                               | <b>update.local</b>              |
| Путь к файлу с версиями ПО и конфигурации | <b>tau.versions</b>              |
| Путь к файлу конфигурации                 | <b>tau72_&lt;MAC&gt;.dat</b>     |

**tau72\_<MAC>.dat** – имя файла конфигурации. При получении такого имени шлюз вместо <MAC> подставляет свой MAC-адрес.

*Пример:* передаваемое имя файла конфигурации tau72\_<MAC>.dat, при получении его шлюз формирует запрос на наличие файла tau72\_ A8F94B887D27.dat на TFTP сервере.



Через web-интерфейс на компьютер файл конфигурации загружается в формате tau72\_cfg.tar.gz, для использования в процедуре автоконфигурирования его необходимо переименовать в tau72\_<MAC>.dat.

Для редактирования файла на компьютере архив необходимо распаковать, изменить данные в файле и заархивировать в том же формате с учетом пути к файлу /etc/config, после чего переименовать в tau72\_<MAC>.dat.

При необходимости авторизоваться на сервере автообновления, настраиваются параметры: Autoupdate auth, Username, Password.

Если шлюз получает от DHCP сервера одновременно опции 43, 66 и 67, то опция 43 является приоритетной к применению и обрабатывается первой, затем обрабатываются 66 и 67 опции. Заводские настройки автоматической загрузки ПО и конфигурации, приведённые выше, в данном случае не действуют.

*Описание синтаксиса опций Option 43, 66, 67 и файла с версиями ПО и конфигурации: tau.versions*

*Синтаксис опции 43:*

**<номер подопции><длина подопции><значение подопции>,**

Где:

- номер и длина подопции передаются в числовом (Hex) формате;
- значение подопции передается в коде ASCII.

Подопции, необходимые для процедуры автообновления:

- 5 – адрес сервера автообновления;  
Адрес должен быть принят в формате **<proto>://<address>[:<port>]**, где  
<proto> – протокол (ftp, tftp, http, https),  
<address> – IP-адрес или доменное имя сервера автообновления,  
<port> – порт сервера автообновления (параметр необязательный);
- 6 – имя файла конфигурации для автообновления;
- 7 – имя файла с версиями ПО для автообновления;

Пример записи опции:

```
05:11:68:74:74:70:3A:2F:2F:61:75:74:6F:2E:72:75:3A:38:30:06:09:61:75:74:6F:2E:63:6F:6E:66:07:08
:61:75:74:6F:2E:76:65:72
```

Где:

05 – номер подопции адреса сервера автообновления;  
 11 – длина, 17 байт (0x11 = 17 dec);  
 68:74:74:70:3A:2F:2F:61:75:74:6F:2E:72:75:3A:38:30 – значение подопции (http://auto.ru:80);  
 06 – номер подопции имени файла конфигурации;  
 09 – длина, 9 байт;  
 61:75:74:6F:2E:63:6F:6E:66 – значение подопции (auto.conf);  
 07 – номер подопции имени файла ПО;  
 08 – длина, 8 байт;  
 61:75:74:6F:2E:76:65:72 – значение подопции (auto.ver).

Синтаксис опции 66: **FQDN** или **IP-адрес** TFTP-сервера

Примеры настройки DHCP сервера:

```
Option tftp-server-name "update.local"
Option tftp-server-name "192.168.1.3"
```

Синтаксис опции 67: «Путь к файлу *tau.versions*; Путь и имя файла конфигурации»

Синтаксис Путь к файлу *tau.versions*: *conf-path/tau.versions*

Синтаксис Путь и имя файла конфигурации: *conf-path/tau72\_<MAC>.dat*

Где **conf-path** – путь к файлу конфигурации;

Пример синтаксиса опций 66, 67, пути и имени файлов ПО и конфигураций для шлюза, имеющего MAC-адрес A8F94B887D27.

Передаваемые параметры:

```
Option tftp-server-name "update.local";
Option bootfile-name "/tau72ip/firmware/tau.versions;/tau72ip/conf/tau72_<MAC>.dat"
```

**Способ 2: используя конфигурацию параметров автоматического обновления, прописанную в разделе Autoupdate Settings, при назначенном статическом адресе в сетевых настройка, либо при выбранном протоколе PPPoE.**

В данном случае используются параметры Autoupdate protocol, Autoupdate server, Configuration file и Firmware versions file, прописанные в разделе Autoupdate Settings. Если существует необходимость авторизации на сервере автообновления, настраиваются параметры: Autoupdate auth, Username, Password.

### 3.1. Формат и синтаксис файла **tau.versions**

*Формат и синтаксис*

**FS={FSversion} firmware-pathFS/filenameFS**  
**CSP={CSPversion} firmware-pathCSP/filenameCSP**  
**MSP={MSPversion} firmware-pathMSP/filenameMSP**

**IMG={IMGversion} firmware-pathIMG/filenameIMG**

**ARM={ARMversion} firmware-pathARM/filenameARM**

Где **FSversion/CSPversion/MSPversion/ARMversion** – номер версии соответствующего ПО;  
**firmware-pathFS,CSP,MSP,ARM** – путь к файлу с соответствующим ПО;  
**filenameFS,CSP,MSP,ARM** – имя файла соответствующего ПО.

Типы файлов ПО<sup>1</sup>:

- **FS** – файловая система с рабочим приложением;
- **CSP** – операционная система шлюза;
- **MSP** – программное обеспечение медиа-процессора;
- **IMG** – образ всего ПО, включающий в себя FS, CSP, MSP и ARM;
- **ARM** – программное обеспечение аппаратной платформы.

Формат имен файлов ПО:

*filenameFS* – tau72.fs.{номер версии ПО}

*filenameCSP* – tau72.csp.{номер версии ПО}

*filenameMSP* – tau72.msp.{номер версии ПО}

*filenameIMG* – tau72.img.{номер версии ПО}

*filenameARM* – tau72.arm.{номер версии ПО}

Пример содержимого файла **tau.versions**:

```
FS=1.8.0 fs/tau72.fs.1.8.0
CSP=209 csp/tau72.csp.209
MSP=GA_10_23_02_03 msp/tau72.msp. GA_10_23_02_03
IMG=2.1.0 tau72ip/firmware/img/tau72.img.2.1.0
ARM=20111117 arm/tau72.arm.20111117
```

<sup>1</sup> В текущей версии ПО поддерживается только один тип файла - IMG

### ПРИЛОЖЕНИЕ 3. НАСТРОЙКА БРАНДМАУЭРА (IPTABLES) НА УСТРОЙСТВЕ

| Команда                       | Описание                                                                                               |
|-------------------------------|--------------------------------------------------------------------------------------------------------|
| <code>iptables</code>         | настройка правил брандмауэра (firewall)                                                                |
| <code>iptables-save</code>    | сохранение созданных правил брандмауэра (firewall)                                                     |
| <code>iptables-restore</code> | восстановление первоначальных правил брандмауэра (firewall) в случае если текущие правила не сохранены |

Для настройки firewall необходимо подключиться к шлюзу через COM-порт, SSH либо через Telnet (при заводских установках адрес **192.168.1.2**, маска **255.255.255.0**) терминальной программой, например TERATERM, Putty, SecureCRT.

Последовательность действий при настройке брандмауэра:

1. *Для настройки через COM-порт*  
Подключить нуль-модемным кабелем COM-порт компьютера к порту «Console» устройства либо  
*Для настройки через SSH, Telnet*  
Подключить компьютер Ethernet-кабелем к Ethernet-порту устройства.
2. Запустить терминальную программу;
3. Настроить подключение через COM-порт: скорость передачи 115200, формат данных 8 бит, без паритета, 1 бит стоповый, без управления потоком, либо через telnet, ssh: IP-адрес при заводских установках 192.168.1.2, порт 23 (telnet), порт 22 (ssh);
4. Ввести логин admin. Перейти в shell Linux – выполнить команду `shell`.
5. Создать необходимые правила в соответствии с руководством на утилиту `iptables`, руководство доступно по команде `iptables -h`;

#### Примеры использования утилиты `iptables`:

а) принимать пакеты протокола TCP по 25 -му порту от хоста 212.164.54.162:

```
iptables -A INPUT -s 212.164.54.162 -p tcp -m tcp --dport 25 -j ACCEPT
```

б) отбрасывать все пакеты от хоста 216.223.9.208:

```
iptables -A INPUT -s 216.223.9.208 -j DROP
```

в) отбрасывать все пакеты от сети 216.223.0.0/255.255.0.0:

```
iptables -A INPUT -s 216.223.0.0/255.255.0.0 -j DROP
```

г) посмотреть все таблицы:

```
iptables -L
```

6. Сохранить созданные правила командой `iptables-save`.



**Восстановление первоначальных правил, если текущие изменения не сохранены, осуществляется командой `iptables-restore`.**

7. Для записи конфигурации в энергонезависимую память устройства ввести команду `save`.

## ПРИЛОЖЕНИЕ И. ОБРАБОТКА ЗАПРОСОВ INFO О СОДЕРЖАЩИХ APPLICATION/BROADSOFT APPLICATION/SSCC И ИСПОЛЬЗУЮЩИХСЯ ДЛЯ ВЫПОЛНЕНИЯ УСЛУГ ДВО

### 1. Услуги ДВО, выполненные по алгоритму BROADSOFT

На устройстве реализована поддержка услуги Call waiting по алгоритму, выполняемому программным коммутатором BROADSOFT. Для возможности выполнения услуги необходимо настроить передачу события flash в application/broadsoft.

При поступлении второго вызова на шлюз поступает запрос INFO со следующим содержимым: **play tone CallWaitingToneN**, где N может иметь значение от 1 до 4. Получив такой запрос, шлюз выдаст абоненту сигнал «уведомление».

Для снятия сигнала уведомления от программного коммутатора поступает запрос INFO со следующим содержимым: **stop CallWaitingTone**.

Для постановки первого вызова на удержание и ответа на второй абонент нажимает кнопку <FLASH>, шлюз передает запрос INFO со следующим содержимым: **event flashhook**.

### 2. Услуги ДВО, выполненные по алгоритму HUAWEI

На устройстве реализована поддержка услуг Call waiting, Call transfer, 3-way conference по алгоритму, выполняемому программным коммутатором HUAWEI. Для возможности выполнения услуг необходимо настроить передачу события flash в application/sscc.

При поступлении второго вызова на шлюз поступает запрос INFO со следующим содержимым: **tone-type=beep; beep-duration=X; beep-gap=Y; beep-times=Z**. Получив такой запрос, шлюз выдаст абоненту сигнал «уведомление» с параметрами X – длительность посылки, Y – длительность паузы, Z – количество повторов сигнала.

Другие сигналы, которые обрабатывает шлюз:

- **tone-type=busy** – выдача сигнала «занято»
- **tone-type=ringback** – выдача сигнала «контроль посылки вызова»
- **tone-type=specialdial** – выдача сигнала «ответ станции». Совместно с этим сигналом программный коммутатор передает параметр dial-timer=N, определяющий время ожидания набора со стороны шлюза. Если N=0, то время ожидания набора не ограничено. Используется для совершения набора номера второго абонента либо кода для выполнения соответствующего действия (например, 2 – переключение между абонентами, 3 – конференция). Если таймаут не равен 0, то по его окончании шлюз выдаст дополнительно запрос INFO, содержащий все набранные за это время цифры.

Для постановки первого вызова на удержание (для совершения второго вызова либо ответа на второй вызов), абонент нажимает кнопку <FLASH>, шлюз передает запрос INFO со следующим содержимым: **event flashhook**.



## ПРИЛОЖЕНИЕ К. СПРАВКА ПО ЧАСОВЫМ ПОЯСАМ

Date line (UTC-12) Baker Island, Howland Island PST12 USA/Minor Outlying Islands

USA Canada (UTC-10) Hawaii Time HST10 Pacific/Honolulu

USA Canada (UTC-9) Alaska Time AKST9AKDT, M3.2.0, M11.1.0 America/Anchorage

USA Canada (UTC-8) Pacific Time PST8PDT, M3.2.0, M11.1.0 America/Los\_Angeles

USA Canada (UTC-7) Mountain Time MST7MDT, M3.2.0, M11.1.0 America/Denver

USA Canada (UTC-7) Mountain Time (Arizona, no DST) MST7 America/Phoenix

USA Canada (UTC-6) Central Time CST6CDT, M3.2.0, M11.1.0 America/Chicago

USA Canada (UTC-5) Eastern Time EST5EDT, M3.2.0, M11.1.0 America/New\_York

Atlantic (UTC-4) Bermuda AST4ADT, M3.2.0, M11.1.0 Atlantic/Bermuda

Central and South America (UTC-3) Argentina ART3 America/Argentina/Buenos\_Aires

Central and South America (UTC-3) Sao Paulo, Brazil BRT3BRST, M11.1.0/0, M2.5.0/0 America/Sao\_Paulo

Europe (UTC+0) GMT0 GMT0 GMT0

Europe (UTC+0) Dublin, Ireland GMT0IST, M3.5.0/1, M10.5.0 Europe/Dublin

Europe (UTC+0) Lisbon, Portugal WET0WEST, M3.5.0/1, M10.5.0 Europe/Lisbon

Europe (UTC+0) London, GreatBritain GMT0BST, M3.5.0/1, M10.5.0 Europe/London

Europe (UTC+1) Amsterdam, Netherlands CET-1CEST, M3.5.0, M10.5.0/3 Europe/Amsterdam

Europe (UTC+1) Berlin, Germany CET-1CEST, M3.5.0, M10.5.0/3 Europe/Berlin

Europe (UTC+1) Brussels, Belgium CET-1CEST, M3.5.0, M10.5.0/3 Europe/Brussels

Europe (UTC+1) Bratislava, Slovakia CET-1CEST, M3.5.0, M10.5.0/3 Europe/Bratislava

Europe (UTC+1) Budapest, Hungary CET-1CEST, M3.5.0, M10.5.0/3 Europe/Budapest

Europe (UTC+1) Copenhagen, Denmark CET-1CEST, M3.5.0, M10.5.0/3 Europe/Copenhagen

Europe (UTC+1) Madrid, Spain CET-1CEST, M3.5.0, M10.5.0/3 Europe/Madrid

Europe (UTC+1) Oslo, Norway CET-1CEST, M3.5.0, M10.5.0/3 Europe/Oslo

Europe (UTC+1) Paris, France CET-1CEST, M3.5.0, M10.5.0/3 Europe/Paris

Europe (UTC+1) Prague, CzechRepublic CET-1CEST, M3.5.0, M10.5.0/3 Europe/Prague

Europe (UTC+1) Roma, Italy CET-1CEST, M3.5.0, M10.5.0/3 Europe/Rome

Europe (UTC+1) Zurich, Switzerland CET-1CEST, M3.5.0, M10.5.0/3 Europe/Zurich

Europe (UTC+1) Stockholm, Sweden CET-1CEST, M3.5.0, M10.5.0/3 Europe/Stockholm

Europe (UTC+2) Helsinki, Finland EET-2EEST, M3.5.0/3, M10.5.0/4 Europe/Helsinki

Europe (UTC+2) Kyiv, Ukraine EET-2EEST, M3.5.0/3, M10.5.0/4 Europe/Kiev

Europe (UTC+2) Athens, Greece EET-2EEST, M3.5.0/3, M10.5.0/4 Europe/Athens

Asia (UTC+2) Amman EET-2EEST, M3.5.4/0, M10.5.5/1 Asia/Amman

Asia (UTC+2) Beirut EET-2EEST, M3.5.0/0, M10.5.0/0 Asia/Beirut

Asia (UTC+2) Damascus EET-2EEST, J91/0, J274/0 Asia/Damascus

Asia (UTC+2) Gaza EET-2EEST, J91/0, M10.3.5/0 Asia/Gaza

Asia (UTC+2) Jerusalem GMT-2 Asia/Jerusalem

Asia (UTC+2) Nicosia EET-2EEST, M3.5.0/3, M10.5.0/4 Asia/Nicosia

Asia (UTC+3) Aden AST-3 Asia/Aden

Asia (UTC+3) Baghdad AST-3ADT, J91/3, J274/4 Asia/Baghdad

Asia (UTC+3) Bahrain AST-3 Asia/Bahrain

Asia (UTC+3) Kuwait AST-3 Asia/Kuwait

Asia (UTC+3) Qatar AST-3 Asia/Qatar

Asia (UTC+3) Riyadh AST-3 Asia/Riyadh

Europe (UTC+3) Moscow, Russia MSK-3 Europe/Moscow

Asia (UTC+3:30) Tehran IRST-3:30 Asia/Tehran

Asia (UTC+4) Baku AZT-4AZST, M3.5.0/4, M10.5.0/5 Asia/Baku

Asia (UTC+4) Dubai GST-4 Asia/Dubai

Asia (UTC+4) Muscat GST-4 Asia/Muscat

Asia (UTC+4) Tbilisi GET-4 Asia/Tbilisi

Asia (UTC+4) Yerevan AMT-4AMST, M3.5.0, M10.5.0/3 Asia/Yerevan

Asia (UTC+4:30) Kabul AFT-4:30 Asia/Kabul

Asia (UTC+5) Aqtobe AQTT-5 Asia/Aqtobe

Asia (UTC+5) Ashgabat TMT-5 Asia/Ashgabat

Asia (UTC+5) Dushanbe TJT-5 Asia/Dushanbe

Asia (UTC+5) Karachi PKT-5 Asia/Karachi

Asia (UTC+5) Oral ORAT-5 Asia/Oral

Asia (UTC+5) Samarkand UZT-5 Asia/Samarkand

Asia (UTC+5) Tashkent UZT-5 Asia/Tashkent

Asia (UTC+5) Yekaterinburg YEKT-5 Asia/Yekaterinburg

Asia (UTC+5:30) Calcutta IST-5:30 Asia/Calcutta

Asia (UTC+5:30) Colombo IST-5:30 Asia/Colombo

Asia (UTC+6) Almaty ALMT-6 Asia/Almaty

Asia (UTC+6) Bishkek KGT-6 Asia/Bishkek

Asia (UTC+6) Dhaka BDT-6 Asia/Dhaka

Asia (UTC+6) Qyzylorda QYZT-6 Asia/Qyzylorda

Asia (UTC+6) Thimphu BTT-6 Asia/Thimphu

Asia (UTC+6) Omsk OMST-6 Asia/Omsk

Asia (UTC+7) Jakarta WIT-7 Asia/Jakarta

Asia (UTC+7) Bangkok ICT-7 Asia/Bangkok

Asia (UTC+7) Vientiane ICT-7 Asia/Vientiane

Asia (UTC+7) Phnom Penh ICT-7 Asia/Phnom\_Penh

Asia (UTC+7) Novosibirsk NOVT-7 Asia/Novosibirsk

Asia (UTC+7) Krasnoyarsk Asia/Krasnoyarsk

Asia (UTC+8) Chongqing CST-8 Asia/Chongqing

Asia (UTC+8) Hong Kong HKT-8 Asia/Hong\_Kong

Asia (UTC+8) Shanghai CST-8 Asia/Shanghai

Asia (UTC+8) Singapore SGT-8 Asia/Singapore

Asia (UTC+8) Urumqi CST-8 Asia/Urumqi

Asia (UTC+8) Taiwan CST-8 Asia/Taipei

Asia (UTC+8) Ulaanbaatar ULAT-8 Asia/Ulaanbaatar

Asia (UTC+8) Irkutsk Asia/Irkutsk

Australia (UTC+8) Perth WST-8 Australia/Perth Perth

Asia (UTC+9) Dili TLT-9 Asia/Dili

Asia (UTC+9) Jayapura EIT-9 Asia/Jayapura

Asia (UTC+9) Pyongyang KST-9 Asia/Pyongyang

Asia (UTC+9) Seoul KST-9 Asia/Seoul

Asia (UTC+9) Yakutsk YAKT-9 Asia/Yakutsk

---

Asia (UTC+9) Tokyo JST-9 Asia/Tokyo

Australia (UTC+9:30) Adelaide CST-9:30CST, M10.5.0, M3.5.0/3 Australia/Adelaide

Australia (UTC+9:30) Darwin CST-9:30 Australia/Darwin

Australia (UTC+10) Brisbane EST-10 Australia/Brisbane

Australia (UTC+10) Melbourne, Canberra, Sydney EST-10EST, M10.5.0, M3.5.0/3 Australia/Melbourne

Australia (UTC+10) Hobart EST-10EST, M10.1.0, M3.5.0/3 Australia/Hobart

Asia (UTC+10) Vladivostok VLAST-10 Asia/Vladivostok

Asia (UTC+11) Magadan MAGT-11 Asia/Magadan

Asia (UTC+11) Srednekolymysk SRET-11 Asia/Srednekolymysk

Asia (UTC+11) Yuzhno-Sakhalinsk SAKT-11 Asia/Sakhalin

Australia (UTC+11) Tasmania AEDT-11 Australia/Tasmania

Asia (UTC+12) Anadyr ANAT-12 Asia/Anadyr

New Zeland (UTC+12) Auckland, Wellington NZST-12NZDT, M10.1.0,M3.3.0/3 Pacific/Auckland

## НАЗНАЧЕНИЕ КОНТАКТОВ РАЗЪЕМОВ КАБЕЛЯ

Назначение контактов разъема RJ-45 консольного порта Console приведено в таблице ниже.

Таблица 17 – Назначение контактов разъемов RJ-45 консольного порта

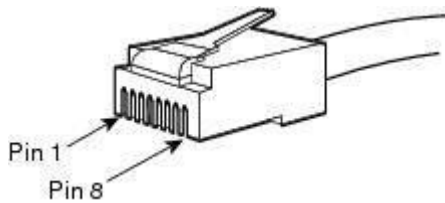
| № контакта (Pin) | Назначение      | Нумерация контактов                                                                |
|------------------|-----------------|------------------------------------------------------------------------------------|
| 1                | Не используется |  |
| 2                | Не используется |                                                                                    |
| 3                | TX              |                                                                                    |
| 4                | Не используется |                                                                                    |
| 5                | GND             |                                                                                    |
| 6                | RX              |                                                                                    |
| 7                | Не используется |                                                                                    |
| 8                | Не используется |                                                                                    |

---

## ТЕХНИЧЕСКАЯ ПОДДЕРЖКА

Для получения технической консультации по вопросам эксплуатации оборудования ООО «Предприятие «ЭЛТЕКС» вы можете обратиться в Сервисный центр компании:

Форма обратной связи на сайте: <http://eltex-co.ru/support/>  
Servicedesk: <https://servicedesk.eltex-co.ru>

На официальном сайте компании вы можете найти техническую документацию и программное обеспечение для продукции ООО «Предприятие «ЭЛТЕКС», обратиться к базе знаний, оставить интерактивную заявку или проконсультироваться у инженеров Сервисного центра на техническом форуме.

Официальный сайт компании: <http://eltex-co.ru/>  
Технический форум: <http://eltex-co.ru/forum>  
База знаний: <https://docs.eltex-co.ru/display/EKB/Eltex+Knowledge+Base>  
Центр загрузок: <http://eltex-co.ru/support/downloads>