

Абонентские оптические терминалы

# NTU-52V, NTU-52VC

Руководство по эксплуатации

Версия ПО 1.3.5

IP-адрес: 192.168.1.1

Username: user

Password: user

## Содержание

<b>1</b>	<b>Введение</b>	<b>4</b>
<b>2</b>	<b>Описание изделия</b>	<b>5</b>
2.1	Назначение	5
2.2	Варианты исполнения	5
2.3	Характеристики устройств	6
2.4	Основные технические параметры	8
<b>3</b>	<b>Конструктивное исполнение</b>	<b>10</b>
3.1	Световая индикация	12
3.2	Комплект поставки	16
<b>4</b>	<b>Архитектура устройств NTU-52V/VC</b>	<b>17</b>
<b>5</b>	<b>Настройка устройств через web-интерфейс. Доступ пользователя</b>	<b>18</b>
5.1	Меню «Status». Информация об устройстве	20
5.1.1	Подменю «Device status». Общая информация об устройстве	20
5.1.2	Подменю «IPv6 Status». Информация о системе IPv6	21
5.1.3	Подменю «PON». Информация о статусе оптического модуля	22
5.2	Меню «LAN». Настройка интерфейса LAN	23
5.3	Меню «Services». Настройка сервисов	24
5.3.1	Подменю «DHCP Setting». Настройка DHCP	24
5.3.2	Подменю «Dynamic DNS». Настройки динамической системы доменных имен	25
5.3.3	Подменю «Firewall». Настройка брандмауэра	26
5.3.4	Подменю «UPnP». Автоматическая настройка сетевых устройств	30
5.3.5	Подменю «RIP». Настройка динамической маршрутизации	31
5.3.6	Подменю «Samba». Настройка пользователей Samba	31
5.4	Меню «Advance». Расширенные настройки	32
5.4.1	Подменю «ARP Table». Просмотр кэша протокола ARP	32
5.4.2	Подменю «Bridging». Настройка параметров Bridging	33
5.4.3	Подменю «Routing». Настройка маршрутизации	34
5.4.4	Подменю «Bridging grouping». Объединение интерфейсов в группы	35
5.4.5	Подменю «Link mode». Настройка LAN-портов	35
5.4.6	Подменю «IPv6». Настройка протокола IPv6	36
5.5	Меню «Diagnostics»	40
5.5.1	Подменю «Ping». Проверка доступности сетевых устройств	40
5.5.2	Подменю «Traceroute»	40
5.6	Меню «Admin»	40
5.6.1	Подменю «Settings». Восстановление и сброс настроек	40

5.6.2 Подменю «Commit/Reboot». Сохранение изменений и перезагрузка устройства .....	41
5.6.3 Подменю «Logout» .....	41
5.6.4 Подменю «Password». Настройка контроля доступа (установление паролей) .....	42
5.6.5 Подменю «Firmware upgrade». Обновление ПО .....	42
5.6.6 Подменю «Remote Access». Настройка правил удалённого доступа .....	43
5.6.7 Подменю «Time zone». Настройки системного времени .....	43
5.7 Меню «Statistics». Информация о прохождении трафика на портах устройства .....	44
5.7.1 Подменю «Interface». Информация о счетчиках и ошибках .....	44
5.7.2 Подменю «PON» .....	45
<b>6 Список изменений .....</b>	<b>46</b>

## 1 Введение

Сеть GPON относится к одной из разновидностей пассивных оптических сетей PON. Это одно из самых современных и эффективных решений задач «последней мили», позволяющее существенно экономить на кабельной инфраструктуре и обеспечивающее скорость передачи информации до 2,5 Гбит/с в направлении downlink и 1,25 Гбит/с в направлении uplink. Использование в сетях доступа решений на базе технологии GPON дает возможность предоставлять конечному пользователю доступ к новым услугам на базе протокола IP совместно с традиционными сервисами.

Основным преимуществом GPON является использование одного станционного терминала (OLT) для нескольких абонентских устройств (ONT). OLT является конвертором интерфейсов Gigabit Ethernet и GPON, служащим для связи сети PON с сетями передачи данных более высокого уровня. Устройство ONT предназначено для подключения к услугам широкополосного доступа оконечного оборудования клиентов. Может применяться в жилых комплексах и бизнес-центрах.

Линейка оборудования ONT NTU производства «ЭЛТЕКС» представлена терминалами, которые рассчитаны на два UNI-интерфейса 10/100/1000BASE-T и поддержку интерфейсов FXS, USB<sup>1</sup>, RF<sup>2</sup>:

- NTU-52V;
- NTU-52VC.

В настоящем руководстве по эксплуатации изложены назначение, основные технические характеристики, правила конфигурирования, мониторинга и смены программного обеспечения оптических терминалов серии NTU-52V/VC.

### Примечания и предупреждения

 Примечания содержат важную информацию, советы или рекомендации по использованию и настройке устройства.

 Предупреждения информируют пользователя о ситуациях, которые могут нанести вред устройству или человеку, принести к некорректной работе устройства или потере данных.

 <sup>1</sup> Для устройства NTU-52V.  
<sup>2</sup> Для устройства NTU-52VC.

## 2 Описание изделия

### 2.1 Назначение

Устройства NTU-52V/VC GPON ONT (Gigabit Ethernet Passive Optical Network) – высокопроизводительные абонентские терминалы, предназначенные для связи с вышестоящим оборудованием пассивных оптических сетей и предоставления услуг широкополосного доступа конечному пользователю. Связь с сетями GPON реализуется посредством PON-интерфейса, для подключения оконечного оборудования клиентов служат интерфейсы Ethernet.

Преимуществом технологии GPON является оптимальное использование полосы пропускания. Эта технология является следующим шагом для обеспечения новых высокоскоростных интернет-приложений дома и в офисе. Разработанные для развертывания сети внутри дома или здания, данные устройства ONT обеспечивают надежное соединение с высокой пропускной способностью на дальние расстояния для пользователей, живущих и работающих в удаленных многоквартирных зданиях и бизнес-центрах.

Благодаря встроенному маршрутизатору, устройства обеспечивают возможность подключения оборудования локальной сети к сети широкополосного доступа. Терминалы обеспечивают защиту межсетевым экраном для компьютеров в сети от атак DoS и вирусных атак, осуществляют фильтрацию пакетов для осуществления управления доступом на основе портов и MAC/IP-адресов источника/назначения. Пользователи могут настроить домашний или офисный web-сайт, добавив один из LAN-портов в зону DMZ. Функция «Родительский контроль» обеспечивает фильтрацию web-сайтов с нежелательным содержанием, блокировку доменов. Виртуальная частная сеть (VPN) предоставляет мобильным пользователям и филиалам защищенный канал связи для подключения к корпоративной сети.

Порт FXS позволяет пользоваться услугами IP-телефонии, предоставляя множество полезных функций, таких как отображение идентификатора звонящего, трехстороннюю конференцию, телефонную книгу, ускоренный набор. Все это обеспечивает удобство пользователя при наборе номера и приеме телефонных звонков.

Порты USB могут использоваться для подключения USB-устройств (USB-флеш-накопитель, внешний HDD).

Устройство NTU-52VC имеет встроенный RF-выход, к которому подключается телевизор для просмотра аналогового или цифрового кабельного телевидения (при условии предоставления услуги оператором).

### 2.2 Варианты исполнения

Устройства серии NTU-52V/VC отличаются набором интерфейсов и функциональными возможностями, таблица 1.

Таблица 1 – Варианты исполнения

Наименование модели	WAN	LAN	FXS	TV	USB
NTU-52V	1xGPON	1xFastEthernet, 1xGigabit Ethernet	1	-	1
NTU-52VC	1xGPON	1xFastEthernet, 1xGigabit Ethernet	1	1	-

## 2.3 Характеристики устройств

### Устройство имеет следующие интерфейсы:

- Порты для подключения аналоговых телефонных аппаратов (FXS):
  - 1 порт RJ-11<sup>1</sup>;
  - 1 порт RJ-45<sup>2</sup>.
- 1 порт PON SC/APC для подключения к сети оператора (WAN);
- Порты Ethernet RJ-45 LAN для подключения сетевых устройств (LAN):
  - 1 порт RJ-45 10/100BASE-T (подробнее смотрите в разделе [Конструктивное исполнение](#));
  - 1 порт RJ-45 10/100/1000BASE-T (подробнее смотрите в разделе [Конструктивное исполнение](#)).
- 1 порт USB 2.0 для подключения внешних накопителей USB или HDD<sup>2</sup>;
- 1 RF-порт для подключения кабельного телевидения (CaTV)<sup>1</sup>.

 <sup>1</sup> Только у NTU-52VC.

<sup>2</sup> Только у NTU-52V.

**Устройство поддерживает следующие функции:** Питание терминала осуществляется через внешний адаптер от сети 220 В/12 В.

- *сетевые функции:*
  - работа в режиме «моста» или «маршрутизатора»;
  - поддержка PPPoE (auto, PAP-, CHAP-, MSCHAP-авторизация);
  - поддержка IPoE (DHCP-client и static);
  - поддержка статического адреса и DHCP (DHCP-клиент на стороне WAN, DHCP-сервер на стороне LAN);
  - поддержка DNS (Domain Name System);
  - поддержка DynDNS (Dynamic DNS);
  - поддержка UPnP (Universal Plug and Play);
  - поддержка IPsec (IP Security);
  - поддержка NAT (Network Address Translation);
  - поддержка Firewall;
  - поддержка NTP (Network Time Protocol);
  - поддержка механизмов качества обслуживания QoS;
  - поддержка IGMP-snooping;
  - поддержка IGMP-проху;
  - поддержка функции Parental Control;
  - поддержка функции Storage service;
  - поддержка SMB, FTP, Print Server;
  - VLAN в соответствии с IEEE 802.1Q.
- *IP-телефония:*
  - поддержка протокола SIP;
  - аудиокодеки: G.729 (A), G.711(A/U), G.723.1;
  - эхо компенсация (рекомендации G.164, G.165);
  - обнаружение голосовой активности (VAD);
  - генератор комфортного шума (CNG);
  - обнаружение и генерирование сигналов DTMF;
  - передача DTMF (INBAND, RFC2833, SIP INFO);
  - передача факса: G.711, T.38;
  - выдача Caller ID.
- *обновление ПО через web-интерфейс, TR-069, OMCI;*
- *удаленный мониторинг, конфигурирование и настройка:*
  - TR-069;

- web-интерфейс;
- OMCI.
- поддержка кабельного телевидения<sup>1</sup>.

**⚠** <sup>1</sup> Только у NTU-52VC.

На рисунках ниже приведены схемы применения оборудования NTU-52V/VC.



Рисунок 1 – Схема применения NTU-52V и NTU-52VC

## 2.4 Основные технические параметры

Основные технические параметры терминалов приведены в таблице 2.

Таблица 2 – Основные технические параметры

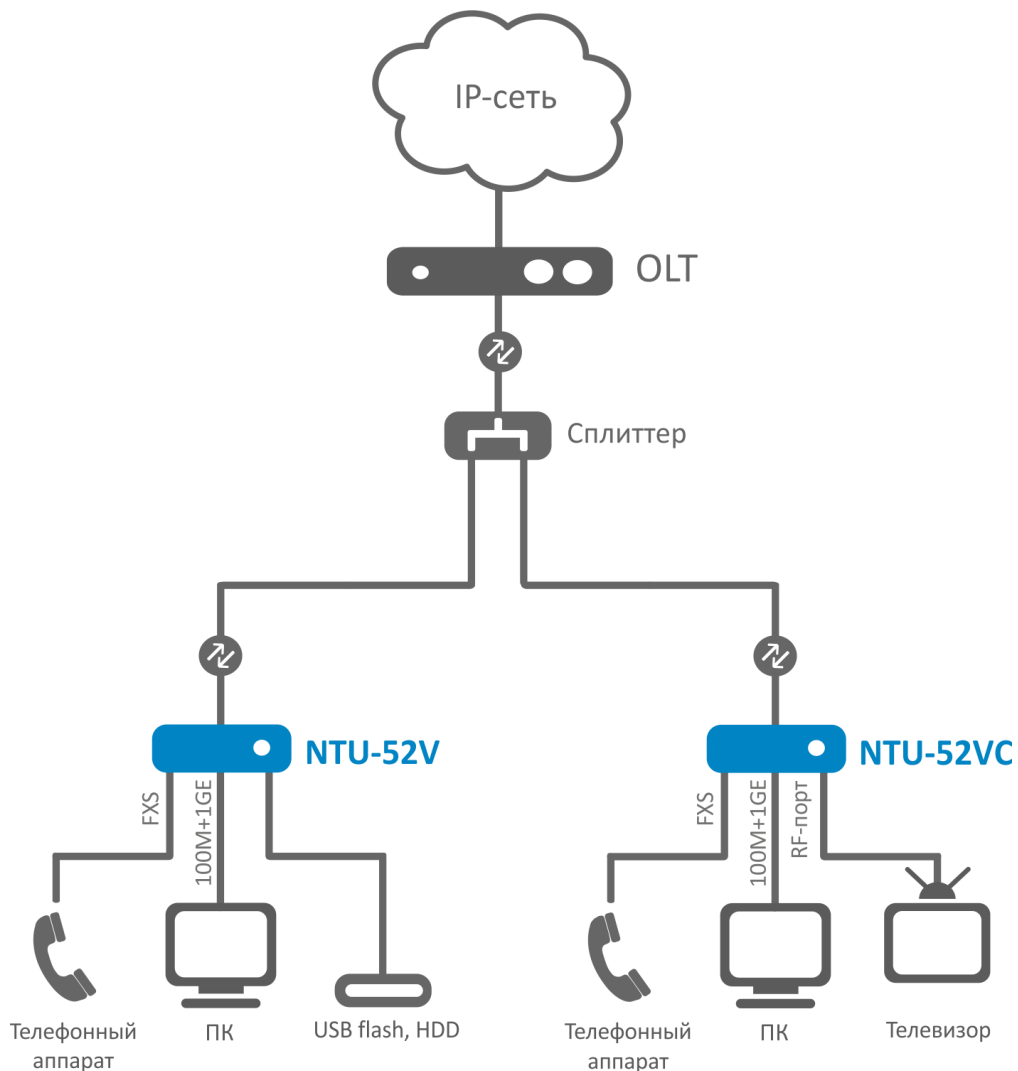
### Протоколы VoIP

Поддерживаемые протоколы	SIP
--------------------------	-----

### Аудиокодеки

Кодеки	G.729, annex A G.711(A/μ) G.723.1 (5,3 Kbps) Передача факса: G.711, T.38
--------	---

### Параметры интерфейсов Ethernet LAN

Количество интерфейсов	2
Электрический разъем	RJ-45
Скорость передачи	Автоопределение, 10/100/1000 Мбит/с, дуплекс/полудуплекс
Поддержка стандартов	IEEE 802.3i 10BASE-T Ethernet IEEE 802.3u 100BASE-TX Fast Ethernet IEEE 802.3ab 1000BASE-T Gigabit Ethernet IEEE 802.3x Flow Control IEEE 802.3 NWay auto-negotiation

### Параметры интерфейса PON

Количество интерфейсов	1
Поддержка стандартов	ITU-T G.984.x Gigabit-capable passive optical networks (GPON) ITU-T G.988 ONU management and control interface (OMCI) specification IEEE 802.1Q Tagged VLAN (Следующие VLAN используются для внутренней работы устройства и не могут быть использованы для создания WAN-сервисов: 0, 4032, 4022, 4023, 4024, 4027, 4026, 4000~4005, 4095) IEEE 802.1P Priority Queues IEEE 802.1D Spanning Tree Protocol
Тип разъема	SC/APC соответствует ITU-T G.984.2, ITU-T G.984.5 Filter, FSAN Class B+, SFF-8472
Среда передачи	Оптоволоконный кабель SMF - 9/125, G.652
Коэффициент разветвления	До 1:128



Максимальная дальность действия	20 км
Передатчик:	1310 нм
• Скорость соединения upstream	1244 Мбит/с
• Мощность передатчика	+0,5 до +5 дБм
• Ширина спектра оптического излучения (RMS)	1 нм
Приемник:	1490 нм
• Скорость соединения downstream	2488 Мбит/с
• Чувствительность приемника	от -8 до -28, BER≤1.0x10 <sup>-10</sup>
Оптическая перегрузка приемника	-4 дБм

### Параметры аналоговых абонентских портов

Количество портов	NTU-52V	NTU-52VC
		1
Сопrotивление шлейфа	До 2 кОм	
Прием вызова	Импульсный/частотный (DTMF)	
Выдача Caller ID	Есть	

### Управление

Локальное управление	Web-интерфейс
Удалённое управление	Telnet, TR-069, OMCI
Обновление программного обеспечения	OMCI, TR-069, HTTP
Ограничение доступа	По паролю

### Общие параметры

Модель	NTU-52V	NTU-52VC
Питание	Адаптер питания 12 В DC /220 В AC	Адаптер питания 12 В DC /220 В AC
Наличие RF-порта	-	1
Потребляемая мощность	Не более 10 Вт	
Рабочий диапазон температур	От +5 до +40 °С	
Относительная влажность	До 80%	
Габариты (ШxВxГ)	147×24×110 мм	160×40×120 мм
Масса	0,3 кг	

### 3 Конструктивное исполнение

Абонентский терминал выполнен в виде настольного изделия в пластиковом корпусе.

Изображения задних панелей устройств приведены на рисунках 2, 3.



Рисунок 2 – Внешний вид задней панели NTU-52V

На задней панели NTU-52V расположены следующие разъемы и органы управления, [таблица 3](#).

Таблица 3 – Описание разъемов, и органов управления задней панели NTU-52V

№	Элемент задней панели	Описание
1	<b>PON</b>	Разъем SC (розетка) PON оптического интерфейса GPON
2	<b>Phone</b>	Разъем RJ-45 для подключения аналогового телефонного аппарата
3	<b>LAN 10/100</b>	Разъем RJ-45 для подключения сетевых устройств (Ethernet/Fast Ethernet)
4	<b>LAN 10/100/1000</b>	Разъем RJ-45 для подключения сетевых устройств (Gigabit Ethernet)
5	<b>USB</b>	Разъем для подключения внешних накопителей и других USB-устройств
6	<b>12V</b>	Разъем подключения адаптера питания

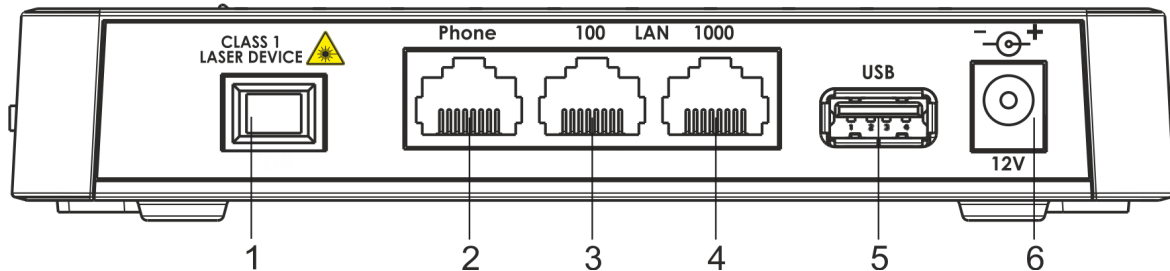

Рисунок 3 – Внешний вид задней панели NTU-52VC

На задней панели NTU-52VC расположены следующие разъемы и органы управления, [таблица 4](#).

Таблица 4 – Описание разъемов, и органов управления задней панели NTU-52VC

№	Элемент задней панели	Описание
1	<b>On/Off</b>	Кнопка питания

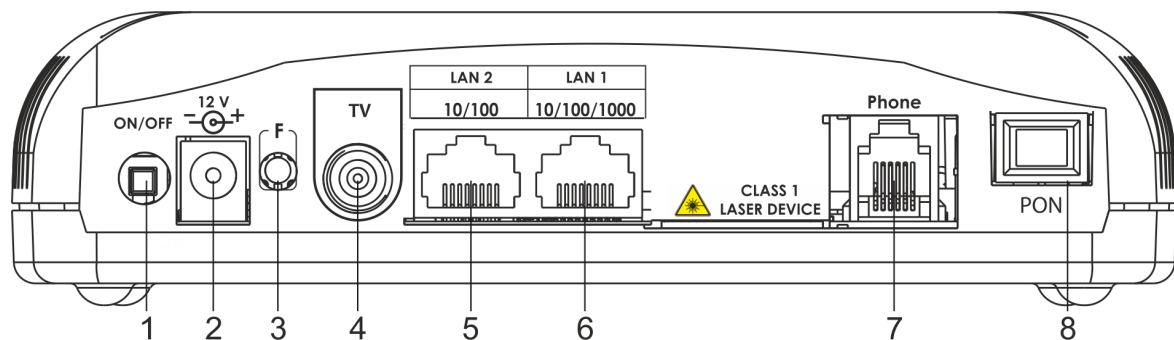
№	Элемент задней панели	Описание
2	<b>12V</b>	Разъем подключения адаптера питания
3	<b>F</b>	Функциональная кнопка для перезагрузки устройства и сброса к заводским настройкам
4	<b>TV</b>	RF-порт для подключения коаксиального кабеля
5	<b>LAN 10/100</b>	Разъем RJ-45 для подключения сетевых устройств (Ethernet/Fast Ethernet)
6	<b>LAN 10/100/1000</b>	Разъем RJ-45 для подключения сетевых устройств (Gigabit Ethernet)
7	<b>Phone</b>	Разъем RJ-11 для подключения аналогового телефонного аппарата
8	<b>PON</b>	Разъем SC (розетка) PON оптического интерфейса GPON

Внешний вид боковой панели NTU-52V приведен на рисунке ниже.



Рисунок 4 – Внешний вид боковой панели NTU-52V

На боковой панели устройства расположены следующие кнопки, [таблица 5](#).

Таблица 5 – Описание кнопок боковой панели NTU-52V

№	Элемент боковой панели	Описание
1	<b>LED</b>	Кнопка включения/выключения индикации
2	<b>Reset/restore</b>	Функциональная кнопка для перезагрузки устройства и сброса к заводским настройкам

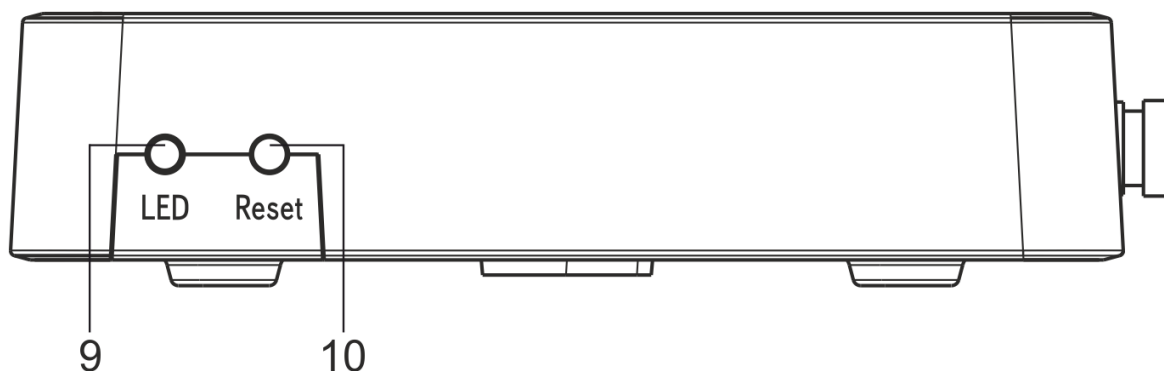
### 3.1 Световая индикация

Внешний вид верхней панели NTU-52V приведен на [рисунке 5](#), передней панели NTU-52V на [рисунке 6](#).



Рисунок 5 – Внешний вид верхней панели NTU-52V



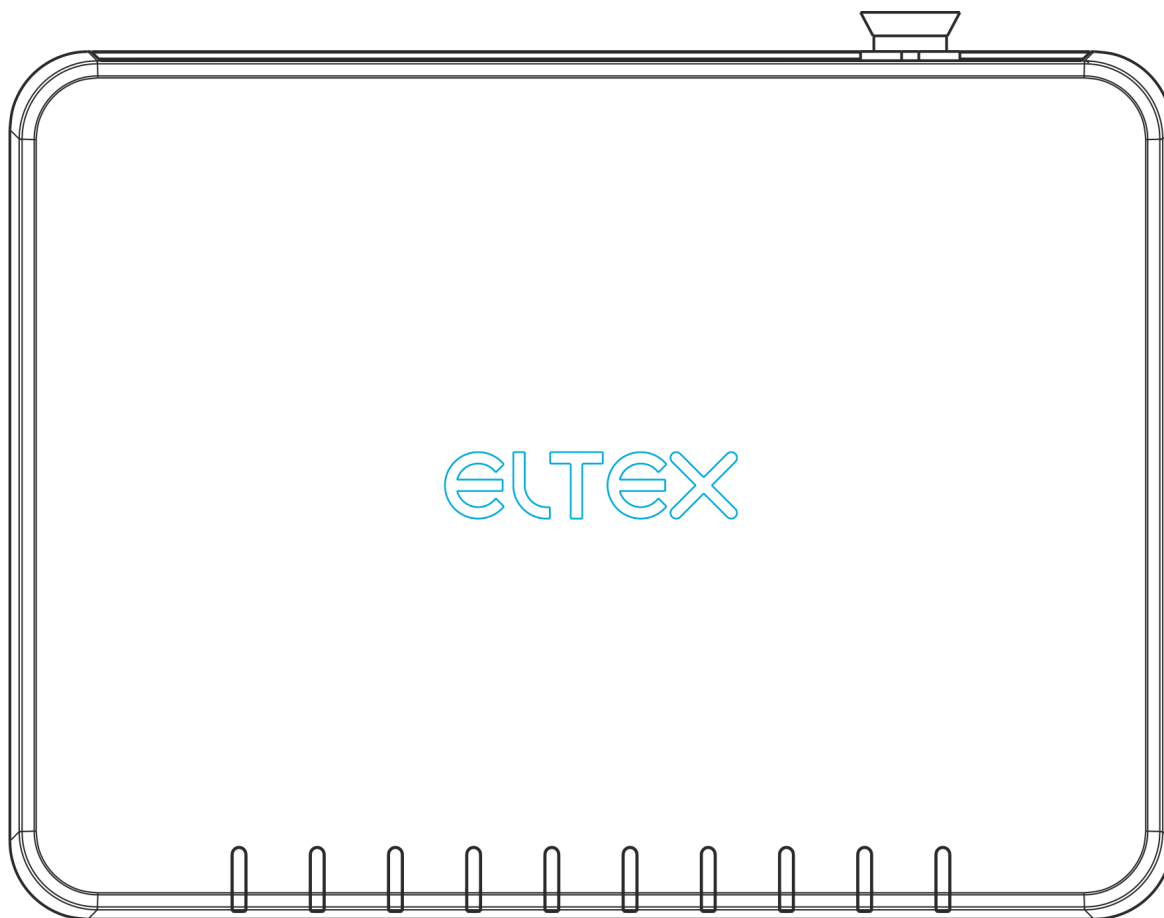

Рисунок 6 – Внешний вид передней панели NTU-52V

Текущее состояние устройства отображается при помощи индикаторов, расположенных на передней и верхней панели. Перечень состояний индикаторов приведен в [таблице 6](#).

Таблица 6 – Описание индикаторов передней и верхней панели NTU-52V

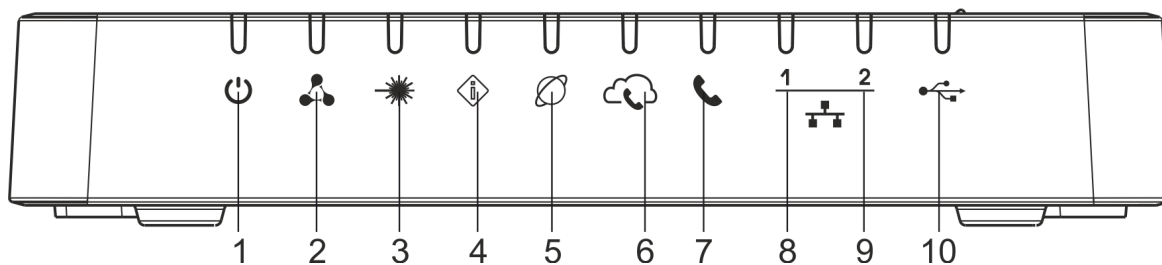
№	Элемент передней и верхней панелей	Состояние индикатора	Описание
1	 – индикатор питания	зеленый	Питание подключено
		не горит	Питание отсутствует

№	Элемент передней и верхней панелей	Состояние индикатора	Описание
2	 – индикатор статуса работы	медленно мигает	Идет процесс обновления ПО
		горит оранжевым	Процесс загрузки завершен, на устройстве установлена конфигурация по умолчанию
		горит зелёным	Процесс загрузки завершен, на устройстве установлена конфигурация, отличная от конфигурации по умолчанию
3	 – индикатор работы оптического интерфейса	не горит	Отсутствует подключение к станционному оптическому терминалу
		мигает зелёным	Устройство в процессе регистрации на станционном оптическом терминале
		горит зеленым	Устройство подключено и зарегистрировано на станционном оптическом терминале
4	 – индикатор состояния оптического интерфейса	не горит	Устройство подключено к станционному оптическому терминалу
		мигает красным	Лазер отключен со стороны станционного оптического терминала
		горит красным	Отсутствует сигнал от станционного оптического терминала
5	 – индикатор статус "Internet"	не горит	Отсутствует активное подключение с признаком Internet
		горит зеленым	Устройство готово к работе, соединение с признаком Internet установлено
		мигает зелёным	Устройство в процессе подключения
6	 – индикатор регистрации SIP	не горит	Сервис VoIP не сконфигурирован
		горит зеленым	Сервис VoIP успешно активирован
		мигает зеленый	Порт не зарегистрирован или не пройдена авторизация на SIP-сервере
7	 – индикатор активности порта FXS	не горит	Трубка положена
		мигает зеленым	Прием сигнала вызова

№	Элемент передней и верхней панелей	Состояние индикатора	Описание
		горит зеленым	Телефонная трубка поднята
8-9	 – 1..2 – индикаторы работы Ethernet-портов	горит зеленым	Режим порта 10/100 Мбит/с
		горит оранжевым	Режим порта 1000 Мбит/с
		быстро мигает зеленым/оранжевым	Идет передача данных
10	 – индикатор работы USB-порта	не горит	USB-носитель не подключён
		горит зеленым	USB-носитель подключен
		мигает зеленым	Идёт обмен данными с USB-носителем

Внешний вид передней панели NTU-52VC приведен на [рисунке 7](#).







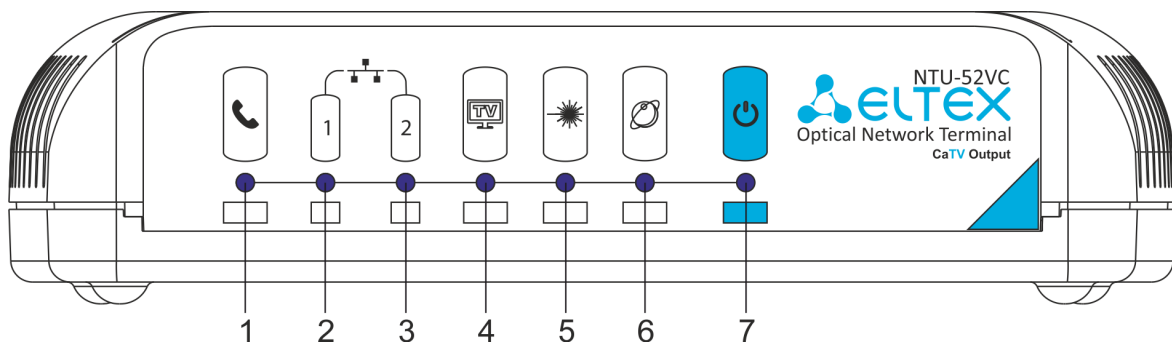

Рисунок 7 – Внешний вид передней панели NTU-52VC

Текущее состояние устройства отображается при помощи индикаторов, расположенных на передней панели. Перечень состояний индикаторов приведен в [таблице 7](#).

Таблица 7 – Описание индикаторов передней панели NTU-52VC

№	Элемент передней панели	Состояние индикатора	Описание
1	 – индикатор активности порта FXS	не горит	Трубка положена
		мигает зеленым	Прием сигнала вызова
		горит зеленым	Телефонная трубка поднята
2-3	 – 1 индикатор работы Ethernet-порта 10/100 Мбит/с	горит зеленым	Режим порта 10/100 Мбит/с
		быстро мигает зеленым	Идет передача данных

№	Элемент передней панели	Состояние индикатора	Описание
	 – <b>2 индикатор работы Ethernet-порта 10/100/1000 Мбит/с</b>	горит зеленым	Режим порта 10/100 Мбит/с
		горит оранжевым	Режим порта 1000 Мбит/с
		быстро мигает зеленым/ оранжевым	Идет передача данных
4	 – <b>индикатор статуса работы "TV"</b>	не горит	RF-порт выключен
		горит оранжевым	Мощность CATV-сигнала в пределах -10 dBm .. -8 dBm или +2 dBm .. +3 dBm
		горит красным	Нет видеосигнала
		горит зеленым	8 dBm < Мощность CATV сигнала < +2 dBm
5	 – <b>индикатор работы оптического интерфейса</b>	не горит	Перезагрузка устройства
		мигает красным	Отсутствует подключение к стационарному оптическому терминалу
		мигает зеленым	Устройство в процессе регистрации на стационарном оптическом терминале
		горит зеленым	Устройство подключено и зарегистрировано на стационарном оптическом терминале
6	 – <b>индикатор статуса работы "Internet"</b>	не горит	Отсутствует активное подключение с Internet
		горит зеленым	Устройство готово к работе, соединение установлено
		горит оранжевым	Устройство в процессе подключения
7	 – <b>индикатор питания</b>	не горит	Питание отсутствует или устройство неисправно
		горит зеленым	Процесс загрузки завершен, на устройстве установлена конфигурация, отличная от конфигурации по умолчанию
		горит оранжевым	Процесс загрузки завершен, на устройстве установлена конфигурация по умолчанию
		горит красным	Идёт процесс загрузки устройства
		медленно мигает	Идет процесс обновления устройства

### Перезагрузка/сброс к заводским настройкам

Для перезагрузки устройства нужно однократно нажать кнопку «Reset» на боковой панели изделия. Для загрузки устройства с заводскими настройками необходимо нажать и удерживать кнопку «Reset» 7-10 секунд, пока индикатор  $\odot$  не загорится красным светом и не погаснут все индикаторы. При заводских установках IP-адрес: LAN – 192.168.1.1, маска подсети – 255.255.255.0. Доступ возможен с портов LAN 1 и LAN 2.

## 3.2 Комплект поставки

В базовый комплект поставки устройства NTU-52V/VC входят:

- Абонентский оптический терминал NTU-52V/VC;
- Адаптер питания 220/12 В 1,5 А;
- Руководство по установке и первичной настройке;
- Памятка о документации.



## 4 Архитектура устройств NTU-52V/VC



Рисунок 8 – Логическая архитектура устройства с заводской конфигурацией

### Основные элементы устройства:

- **Оптический приемо-передатчик (SFF-модуль)** – предназначен для преобразования оптического сигнала в электрический;
- **Процессор (PON-чип)** – является конвертором интерфейсов Ethernet и GPON.

При заводской (начальной) конфигурации в устройстве присутствуют следующие логические блоки (рисунок 8):

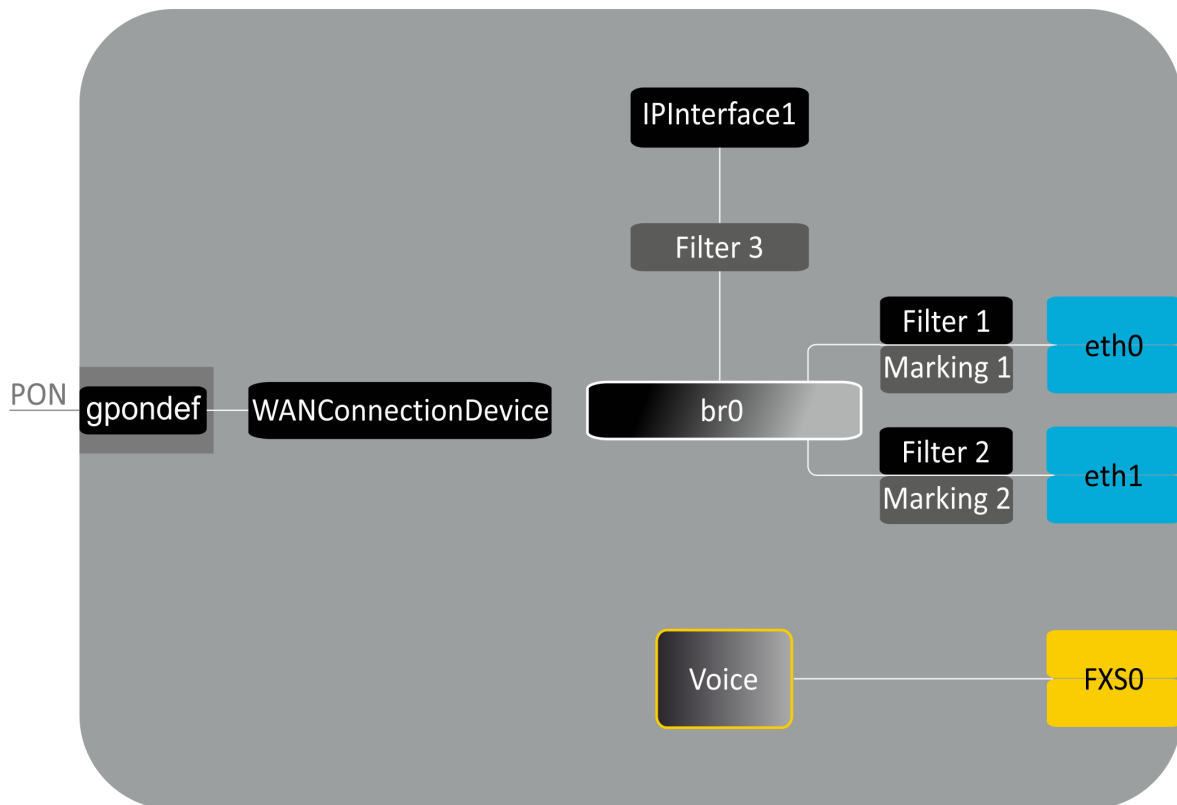
- Br0;
- Voice (блок IP-телефонии);
- eth0...1;
- FXS0;
- IPInterface1.

**Блок br0** в данном случае предназначен для объединения портов LAN в одну группу.

**Блоки eth0..1** физически являются Ethernet-портами с разъемом RJ-45 для подключения ПК, STB или других сетевых устройств. Логически включены в блок **br0**.

**Блок FXS0** физически является портом с разъемом RJ-11 для подключения аналогового телефонного аппарата. Логически включен в блок **Voice**.

**Блоком Voice** осуществляется управление через web-интерфейс, а также удаленно с помощью сервера ACS по стандарту TR-069. В данном блоке задаются параметры сервиса VoIP (адрес SIP-сервера, номер телефонного аппарата, услуги ДВО и т.д.).

**Блоки Filter** и **Marking** предназначены для включения локальных интерфейсов в одну группу (в блок **br0**). Отвечают за правила прохождения трафика, блоки **Filter** отвечают за входящий трафик на интерфейсе, блоки **Marking** – за исходящий.

**Блок IPInterface1** представляет собой некий логический объект, на котором располагается IP-адрес для доступа в локальной сети, а также сервер DHCP, раздающий адреса клиентам.

## 5 Настройка устройств через web-интерфейс. Доступ пользователя.

### Начало работы

Для конфигурирования устройства, необходимо подключиться к нему через web-браузер:

1. Откройте web-браузер (программу-просмотрщик web-страниц), например, Firefox, Google Chrome.
2. Введите в адресной строке браузера IP-адрес устройства.

✓ Заводской IP-адрес устройства: 192.168.1.1, маска подсети: 255.255.255.0

При успешном подключении в окне браузера отобразится страница с запросом имени пользователя и пароля:

3. Введите имя пользователя в строке «User Name» и пароль в строке «Password».

✓ Имя пользователя *user*, пароль *user*.

4. Нажмите кнопку «Login». В окне браузера откроется начальная страница web-интерфейса устройства.

### Смена пароля

Во избежание несанкционированного доступа при дальнейшей работе с устройством рекомендуется изменить пароль. Для смены пароля в меню «Admin», раздел «Password», в полях «New Password» и «Confirmed password» введите новый пароль.

## Элементы web-интерфейса

Ниже представлен общий вид окна конфигурирования устройства.

The screenshot shows the web interface for the ELTEX NTU-52VC device. The interface is divided into three main areas:

- 1. Navigation Menu:** Located on the left side, it includes links for Status, LAN, WAN, Services, VoIP, Advance, Diagnostics, Admin, and Statistics.
- 2. Device Status Section:** The main content area, titled "Device Status", which displays various system and configuration parameters in table format.
 

System	
Board Type	NTU-52VC
Serial Number	GP42000021
PON Serial	454C545878000000
Base WAN MAC	E0D9E34184FD
Hardware Version	1v0
Uptime	46 min
Date/Time	Thu Jan 1 00:46:22 1970
Image 1 Firmware Version (Active)	1.2.0.4202
Image 2 Firmware Version	1.2.0.3633
CPU Usage	0%
Memory Usage	13%
Name Servers	
IPv4 Default Gateway	
IPv6 Default Gateway	

LAN Configuration	
IP Address	192.168.1.1
Subnet Mask	255.255.255.0
DHCP Server	Enabled
MAC Address	e0d9e34184fd

WAN Configuration											
Interface	VLAN ID	MAC	Connection Type	Protocol	IP Address	Gateway	NAPT	Firewall	IGMP Proxy	802.1p	Status
Refresh											
- 3. User Management:** Located in the top right corner, it shows the current user "user" and a "Logout" button.

Окно пользовательского интерфейса можно условно разделить на 3 части:

1. Дерево навигации по меню настроек устройства.
2. Основное окно настроек выбранного раздела.
3. Кнопка смены пользователя.

## 5.1 Меню «Status». Информация об устройстве

### 5.1.1 Подменю «Device status». Общая информация об устройстве

В разделе отображается общая информация об устройстве, основные параметры интерфейсов LAN и WAN.

*Status* → *Device status*

**Device Status**

This page shows the current status and some basic settings of the device.

---

**System**

Board Type	NTU-52VC
Serial Number	GP42000021
PON Serial	454C545878000000
Base WAN MAC	E0D9E34184FD
Hardware Version	1v0
Uptime	46 min
Date/Time	Thu Jan 1 00:46:22 1970
Image 1 Firmware Version (Active)	1.2.0.4202
Image 2 Firmware Version	1.2.0.3633
CPU Usage	0%
Memory Usage	13%
Name Servers	
IPv4 Default Gateway	
IPv6 Default Gateway	

**LAN Configuration**

IP Address	192.168.1.1
Subnet Mask	255.255.255.0
DHCP Server	Enabled
MAC Address	e0d9e34184fd

**WAN Configuration**

Interface	VLAN ID	MAC	Connection Type	Protocol	IP Address	Gateway	NAPT	Firewall	IGMP Proxy	802.1p	Status
Refresh											

#### System

- *Board Type* – модель устройства;
- *Serial Number* – серийный номер устройства;
- *PON Serial* – серийный номер устройства в сети PON;
- *Base WAN MAC* – WAN MAC-адрес устройства;
- *Hardware Version* – версия аппаратного обеспечения;
- *Uptime* – время работы устройства;
- *Date/Time* – текущее время на устройстве;
- *Image 1 Firmware Version (Active)* – текущая версия ПО;
- *Image 2 Firmware Version* – версия резервного ПО;
- *CPU Usage* – процент использования CPU;
- *Memory Usage* – процент использования памяти;
- *Name Servers* – наименование сервера DNS;
- *IPv4 Default Gateway* – шлюз по умолчанию IPv4;
- *IPv6 Default Gateway* – шлюз по умолчанию IPv6.

#### LAN Configuration

- *IP Address* – IP-адрес устройства;
- *Subnet Mask* – маска сети устройства;
- *DHCP Server* – состояние DHCP-сервера;
- *MAC Address* – MAC-адрес устройства.

## WAN Configuration

- *Interface* – название интерфейса;
- *VLAN ID* – VLAN ID интерфейса;
- *MAC* – MAC-адрес интерфейса;
- *Connection Type* – тип соединения;
- *Protocol* – используемый протокол;
- *IP Address* – IP-адрес интерфейса;
- *Gateway* – шлюз;
- *Status* – статус интерфейса.

Для обновления данных на странице нажмите кнопку «Refresh».

### 5.1.2 Подменю «IPv6 Status». Информация о системе IPv6

В разделе отображается текущий статус системы IPv6.

*Status* → *IPv6*

**IPv6 Status**

This page shows the current system status of IPv6.

LANConfiguration	
IPv6 Address	
IPv6 Link-Local Address	fe80::1/64

Prefix Delegation	
Prefix	

WANConfiguration					
Interface	VLAN ID	Connection Type	Protocol	IP Address	Status

## LAN Configuration

- *IPv6 Address* – IPv6-адрес;
- *IPv6 Link-Local Address* – локальный IPv6-адрес.

## Prefix Delegation

- *Prefix* – префикс IPv6-адреса.

## WAN Configuration

- *Interface* – название интерфейса;
- *VLAN ID* – VLAN ID интерфейса;
- *Connection Type* – тип соединения;
- *Protocol* – используемый протокол;
- *IP Address* – IP-адрес интерфейса;
- *Status* – статус интерфейса.

Для обновления данных на странице нажмите кнопку «Refresh».

### 5.1.3 Подменю «PON». Информация о статусе оптического модуля

В разделе показано текущее состояние PON-интерфейса.

#### Status → PON

PON Status	
This page shows the current system status of PON.	
PON Status	
Temperature	27.937500 C
Voltage	3.272200 V
Tx Power	-40.000000 dBm
Rx Power	-40.000000 dBm
Bias Current	0.000000 mA
Video Power	-inf dBm
GPON Status	
ONU State	01
ONU ID	255
LOID Status	Initial Status
Refresh	

#### PON Status

- *Temperature* – текущая температура;
- *Voltage* – напряжение;
- *Tx Power* – мощность сигнала на передаче;
- *Rx Power* – мощность сигнала на приеме;
- *Bias Current* – ток смещения;
- *Video Power* – мощность видеосигнала.

#### PON Status

- *ONU State* – статус ONU;
- *ONU ID* – ONU ID;
- *LOID Status* – статус LOID.

Для обновления данных на странице нажмите кнопку «Refresh».

## 5.2 Меню «LAN». Настройка интерфейса LAN

В разделе доступна настройка основных характеристик интерфейсов LAN.

### LAN

**LAN Interface Settings**

This page is used to configure the LAN interface of your Device. Here you may change the setting for IP addresses, subnet mask, etc..

---

<b>InterfaceName:</b>	br0
<b>IP Address:</b>	<input type="text" value="192.168.1.1"/>
<b>Subnet Mask:</b>	<input type="text" value="255.255.255.0"/>
<b>IPv6 Address Mode:</b>	<input checked="" type="radio"/> Auto <input type="radio"/> Manual
<b>IPv6 Address:</b>	<input type="text" value="::"/>
<b>IPv6 Prefix Length:</b>	<input type="text" value="0"/>
<b>IP Version:</b>	IPv4/IPv6 ▾
<b>Firewall:</b>	<input checked="" type="radio"/> Disabled <input type="radio"/> Enabled
<b>IGMP Snooping:</b>	<input type="radio"/> Disabled <input checked="" type="radio"/> Enabled

- *Interface name* – название интерфейса;
- *IP Address* – IP-адрес интерфейса
- *Subnet Mask* – маска подсети интерфейса;
- *IPv6 Address Mode* – доступ к устройству по IPv6-адресу:
  - *Auto* – при установленном флаге доступ к устройству по IPv6-адресу осуществляется автоматически;
  - *Manual* – при установленном флаге необходимо указать IPv6-адрес вручную.
- *IPv6 Address* – IPv6-адрес;
- *IPv6 Prefix Length* – длина префикса IPv6-адреса;
- *IP Version* – используемая версия протокола IP (IPv4 или IPv4/IPv6);
- *Firewall (Enabled/Disabled)* – включение/выключение брандмауэра для интерфейса LAN;
- *IGMP Snooping (Enabled/Disabled)* – включение/выключение IGMP Snooping.

## 5.3 Меню «Services». Настройка сервисов

### 5.3.1 Подменю «DHCP Setting». Настройка DHCP

В разделе происходит настройка DHCP-сервера или DHCP-ретранслятора.

*Services → DHCP (Server)*

**DHCP Settings**  
This page is used to configure DHCP Server and DHCP Relay.

**DHCP Mode:**  NONE  DHCP Relay  DHCP Server

---

Enable the DHCP Server if you are using this device as a DHCP server. This page lists the IP address pools available to hosts on your LAN. The device distributes numbers in the pool to hosts on your network as they request Internet access.

---

**LAN IP Address:** 192.168.1.1 **Subnet Mask:** 255.255.255.0

**IP Pool Range:**  -

**Subnet Mask:**

**Max Lease Time:**  seconds (-1 indicates an infinite lease)

**DomainName:**

**Gateway Address:**

**DNS option:**  Use DNS Relay  Set Manually

- *DHCP Mode* – выбор режима работы:
  - *NONE* – DHCP отключен;
  - *DHCP Server* – работа в режиме DHCP-сервера;
  - *DHCP Relay* – работа в режиме DHCP-ретранслятора.
- *IP Pool Range* – диапазон адресов, выдаваемых клиентам;
- *Show Client* – кнопка для просмотра клиентов, арендовавших адреса. По нажатию выводится таблица с информацией о клиентах DHCP, арендовавших DHCP-сервер;
- *Subnet Mask* – маска подсети;
- *Max Lease Time* – максимальное время аренды, -1 для бесконечной аренды;
- *DomainName* – наименование домена;
- *Gateway Address* – адрес шлюза;
- *DNS option* – определяет работу DNS:
  - *Use DNS relay* – в качестве DNS будет выдан адрес ONT и все запросы будут ретранслироваться через ONT;
  - *Set manually* – установить DNS вручную.

*Services → DHCP (Relay)*

**DHCP Settings**  
This page is used to configure DHCP Server and DHCP Relay.

**DHCP Mode:**  NONE  DHCP Relay  DHCP Server

---

This page is used to configure the DHCP Server IP Address for DHCP Relay.

---

**DHCP Server IP Address:**

- *DHCP Server IP Address* – IP-адрес удалённого сервера DHCP.



Для сохранения изменений нажмите кнопку «Apply Changes». Кнопки «Port-Based Filter» и «MAC-Based Assignment» позволяют настроить фильтрацию по портам и MAC соответственно.

### 5.3.2 Подменю «Dynamic DNS». Настройки динамической системы доменных имен

Динамическая DNS (динамическая система доменных имен) позволяет информации на DNS-сервере обновляться в реальном времени и (по желанию) в автоматическом режиме. Применяется для назначения постоянного доменного имени устройству (компьютеру, маршрутизатору, например NTU-52V/VC) с динамическим IP-адресом. Это может быть IP-адрес, полученный по IPCP в PPP-соединениях или по DHCP.

Динамическая DNS часто применяется в локальных сетях, где клиенты получают IP-адрес по DHCP, а потом регистрируют свои имена в локальном DNS-сервере.

Services → DNS → Dynamic DNS

**Dynamic DNS Configuration**

This page is used to configure the Dynamic DNS address from DynDNS.org or TZO or No-IP. Here you can Add/Remove to configure Dynamic DNS.

---

**Enable:**

**DDNS Provider:** DynDNS.org ▼

**Hostname:**

**Interface:** ▼

**DynDns/No-IP Settings:**

**UserName:**

**Password:**

**TZO Settings:**

**Email:**

**Key:**

**Dynamic DNS Table:**

Select	State	Hostname	UserName	Service	Status

- *Enable* – при установленном флаге использовать DHCP-сервер (сетевые устройства будут получать IP-адреса динамически из нижеприведенного диапазона);
- *D-DNS Provider* – выбор типа службы D-DNS (провайдера): [DynDNS.org](http://DynDNS.org), [No-IP.com](http://No-IP.com);
- *Custom* – иной провайдер, выбранный пользователем. В данном случае необходимо самостоятельно указать имя (*Hostname*) и адрес (*Interface*) провайдера.

*DynDns/No-IP Settings:*

- *UserName* – имя пользователя;
- *Password* – пароль авторизации на сервисе, выбранном для работы с D-DNS.

В разделе отображается таблица «*Dynamic DNS Table*» со списком имеющихся DNS и его параметрами. Для добавления записи нажмите кнопку «Add». Чтобы изменить/удалить позицию, выберите её и нажмите «Modify»/«Remove» напротив выбранной записи.

### 5.3.3 Подменю «Firewall». Настройка брандмауэра

#### 5.3.3.1 Подменю «ALG». Включение/отключение сервисов ALG

В разделе можно включить или отключить сервисы ALG.

- ✔ **Application-level gateway (ALG)** – компонент NAT-маршрутизатора, который понимает какой-либо прикладной протокол, и при прохождении через него пакетов этого протокола модифицирует их таким образом, что находящиеся за NAT пользователи могут применять протокол.

Services → Firewall → ALG

### ALG On-Off Configuration

This page is used to enable/disable ALG services.

---

**ALG Type:**

ftp                     Enable    Disable

h323                    Enable    Disable

sip                      Enable    Disable

pptp                    Enable    Disable

#### 5.3.3.2 Подменю «IP/Port Filtering». Настройки фильтрации адресов

В разделе осуществляется настройка фильтрации адресов. Функция IP-фильтрация позволяет фильтровать проходящий через маршрутизатор трафик по IP-адресам и портам. Использование таких фильтров может быть полезно для защиты или ограничения локальной сети.

Services → Firewall → IP/Port Filtering

### IP/Port Filtering

Entries in this table are used to restrict certain types of data packets through the Gateway. Use of such filters can be helpful in securing or restricting your local network.

---

**Default Action**

Incoming Default Action  
 Deny    Allow

Outgoing Default Action  
 Deny    Allow

---

Protocol: TCP ▾	Rule Action <input checked="" type="radio"/> Deny <input type="radio"/> Allow	
Source IP Address: <input type="text"/>	Subnet Mask: <input type="text"/>	Port: <input type="text"/> - <input type="text"/>
Destination IP Address: <input type="text"/>	Subnet Mask: <input type="text"/>	Port: <input type="text"/> - <input type="text"/>
Ingress Interface: br0 ▾		
<input type="button" value="Add"/>		

---

**Current Filter Table:**

Select	Protocol	Source IP Address	Source Port	Destination IP Address	Destination Port	Ingress Interface	Rule Action
<input type="button" value="Delete Selected"/> <input type="button" value="Delete All"/>							

### Настройки по умолчанию

- *Incoming Default Action Deny/Allow* – фильтрация для входящих извне пакетов;
- *Outgoing Default Action Deny/Allow* – фильтрация для исходящих пакетов.

Для сохранения изменений нажмите кнопку «Apply Changes».

Для добавления фильтра заполните соответствующие поля и нажмите кнопку «Add»:

- *Protocol* – протокол фильтрации;
- *Rule Action Deny/Allow* – политика обработки пакета (отбросить/пропустить);
- *Source IP Address* – IP-адрес источника;
- *Destination IP Address* – IP-адрес назначения;
  - *Subnet mask* – маска подсети;
  - *Port* – порт.
- *Ingress Interface* – входящий интерфейс.

Добавленные фильтры отображаются в ниже расположенной таблице фильтров «Current Filter Table». Записи в этой таблице используются для ограничения определенных типов пакетов данных через шлюз. Для удаления определённого фильтра выделите позицию и нажмите кнопку «Delete selected», для удаления всех фильтров – кнопку «Delete All».

#### 5.3.3.3 Подменю «MAC Filtering». Настройка фильтрации по MAC-адресам

В разделе производится фильтрация на основе MAC-адресов, которая позволяет пересылать или блокировать трафик с учетом MAC-адреса источника и получателя. Для смена режима нажмите кнопку «Apply Changes».

Services → Firewall → MAC Filtering

- *Default Action* – настройки по умолчанию:
  - *Deny* – при установке флага прохождение трафика по умолчанию запрещено;
  - *Allow* – при установке флага прохождение трафика по умолчанию разрешено.
- *MAC Address* – поле для добавления MAC-адреса, для которого вводится ограничение/доступ.

Добавленные фильтры отображаются в ниже расположенной таблице фильтров «Current Filter Table». Поле «Rule» отображает тип созданного правила («Allow» – разрешающее или «Deny» – запрещающее). Для удаления определённой позиции в списке выделите её и нажмите «Delete Selected», чтобы удалить весь список нажмите «Delete All».

#### 5.3.3.4 Подменю «Port Forwarding». Настройка проброса портов

В данном разделе отображается таблица «Current Port Forwarding Table» с информацией о пробросе портов. Записи в этой таблице позволяют автоматически перенаправлять общие сетевые службы на конкретный компьютер за брандмауэром NAT. Эти настройки необходимы только в том случае, если вы хотите разместить какой-либо хост, например веб-сервер или почтовый сервер, в частной локальной

сети за брандмауэром NAT используемого маршрутизатора. Для сохранения изменений нажмите кнопку «Apply Changes».

### Services → Firewall → Port Forwarding

**Port Forwarding**

Entries in this table allow you to automatically redirect common network services to a specific machine behind the NAT firewall. These settings are only necessary if you wish to host some sort of server like a web server or mail server on the private local network behind your Gateway's NAT firewall.

Port Forwarding:  Disable  Enable

Enable  Application: Active Worlds

Comment	Local IP	Local Port from	Local Port to	Protocol	Remote Port from	Remote Port to	Interface	NAT loopback
				Both			Any	<input type="checkbox"/>
				Both			Any	<input type="checkbox"/>
				Both			Any	<input type="checkbox"/>
				Both			Any	<input type="checkbox"/>
				Both			Any	<input type="checkbox"/>
				Both			Any	<input type="checkbox"/>
				Both			Any	<input type="checkbox"/>
				Both			Any	<input type="checkbox"/>
				Both			Any	<input type="checkbox"/>
				Both			Any	<input type="checkbox"/>
				Both			Any	<input type="checkbox"/>
				Both			Any	<input type="checkbox"/>
				Both			Any	<input type="checkbox"/>
				Both			Any	<input type="checkbox"/>
				Both			Any	<input type="checkbox"/>
				Both			Any	<input type="checkbox"/>
				Both			Any	<input type="checkbox"/>

**Current Port Forwarding Table:**

Select	Comment	Local	IP Address	Protocol	Local Port	Enable	Remote Host	Public Port	Interface	NAT loopback
<input type="checkbox"/>										

Для добавления записи в таблицу «Current Port Forwarding Table» установите флаг *Enable* и заполните соответствующие поля:

- *Port Forwarding (Enable/Disable)* – включение/выключение функции проброса портов;
- *Application* – в меню имеются предустановки для проброса портов различных приложений;
- *Comment* – комментарий;
- *Local IP* – локальный IP-адрес, на который производится проброс;
- *Local port from/to* – укажите диапазон портов локального устройства для проброса;
- *Protocol* – выбор протокола (TCP, UDP или оба);
- *Remote port from/to* – укажите начальный порт входящего соединения. Поле *Remote port to* заполнится автоматически;
- *Interface* – выбор интерфейса;
- *NAT-loopback* – петля NAT позволяет "заворачивать" запросы из локальной сети на маршрутизатор, таким образом, например, можно проверить работу созданных правил.

После заполнения полей для добавления записи нажмите кнопку «Add». Для удаления определённой позиции выделите её и нажмите кнопку «Delete Selected», для удаления всей таблицы кнопку «Delete All».

#### 5.3.3.5 Подменю «URL Blocking». Настройки ограничения доступа в интернет

Фильтр URL осуществляет полноценный анализ и контроль доступа к определённым ресурсам сети интернет. В данном разделе задается и отображается список запрещенных/разрешенных URL-адресов для посещения. Здесь вы можете добавить запрещенное/разрешенное FQDN (Fully Qualified Domain Name) кнопкой «Add», также возможна фильтрация по ключевым словам. Добавленные ограничения отображаются в таблицах «URL Blocking Table» и «Keyword Filtering Table», для удаления определённого URL-адреса или ключевого слова из таблицы нажмите на него, а затем на кнопку «Delete Selected». Для удаления всех ограничений нажмите «Delete All»

## Services → Firewall → URL Blocking

**URLBlocking**

This page is used to configure the Blocked FQDN(Such as tw.yahoo.com) and filtered keyword. Here you can add/delete FQDN and filtered keyword.

**URL Blocking:**  Disable  Enable

FQDN:

**URL Blocking Table:**

Select	FQDN
<input type="button" value="Delete Selected"/> <input type="button" value="Delete All"/>	

Keyword:

**Keyword Filtering Table:**

Select	Filtered Keyword
<input type="button" value="Delete Selected"/> <input type="button" value="Delete All"/>	

- *URL Blocking (Enable/Disable)* – включение/выключение работы URL-Blocking;
- *FQDN (Fully Qualified Domain Name)* – полное доменное имя;
- *Keyword* – ключевое слово.

Для сохранения изменений нажмите кнопку «Apply Changes».

## 5.3.3.6 Подменю «Domain Blocking». Настройка блокировки доменов

Этот раздел используется для задания блокировки доменов.

## Services → Firewall → Domain blocking

**Domain BlockingConfiguration**

This page is used to configure the Blocked domain. Here you can add/delete the blocked domain.

**Domain Blocking:**  Disable  Enable

Domain:

**Domain BlockingConfiguration:**

Select	Domain
<input type="button" value="Delete Selected"/> <input type="button" value="Delete All"/>	

Чтобы заблокировать домен поставьте флаг *Enable*, заполните поле *Domain* и нажмите кнопку «Add».

- *Domain Blocking (Enable/Disable)* – включение/выключение блокировки;
- *Domain* – наименование домена.

Для сохранения изменений используйте кнопку «Apply Changes». Все заблокированные домены приведены в таблице «*Domain BlockingConfiguration*», чтобы удалить блокировку для одного домена выделите его и нажмите кнопку «Delete Selected», для удаления всех ограничений нажмите кнопку «Delete All».

### 5.3.3.7 Подменю «DMZ». Настройки демилитаризованной зоны

При установке IP-адреса в поле «DMZ Host IP Address» все запросы из внешней сети, не попадающие под правила *Port Forwarding*, будут направляться на DMZ-хост (доверительный хост с указанным адресом, расположенный в локальной сети).

*Services* → *Firewall* → *DMZ*

**DMZ Configuration**

A Demilitarized Zone is used to provide Internet services without sacrificing unauthorized access to its local private network. Typically, the DMZ host contains devices accessible to Internet traffic, such as Web (HTTP) servers, FTP servers, SMTP (e-mail) servers and DNS servers.

---

**DMZ Host:**  Disable  Enable

**DMZ Host IP Address:**

- *DMZ Host (Enable/Disable)* – включение/выключение хоста;
- *DMZ Host IP Address* – IP-адрес.

Для сохранения изменений нажмите кнопку «Apply Changes».

### 5.3.4 Подменю «UPnP». Автоматическая настройка сетевых устройств

В разделе производится настройка функции Universal Plug and Play (UPnP™). UPnP обеспечивает совместимость с сетевым оборудованием, программным обеспечением и периферийными устройствами.

*Services* → *UPnP*

**UPnP Configuration**

This page is used to configure UPnP. The system acts as a daemon when you enable it and select WAN interface (upstream) that will use UPnP.

---

**UPnP:**  Disable  Enable

✓ Для использования UPnP необходимо настроить NAT на активном WAN-интерфейсе.

- *UPnP (Enable/Disable)* – включение/выключение функции UPnP;
- *WAN Interface* – WAN-интерфейс, на котором будет работать функция UPnP.

Для сохранения настроек нажмите кнопку «Apply Changes».

### 5.3.5 Подменю «RIP». Настройка динамической маршрутизации

В разделе осуществляется выбор интерфейсов на устройстве, которые используют RIP и версию используемого протокола. Включите RIP, если вы используете это устройство в качестве устройства с поддержкой RIP для связи с другими пользователями с использованием протокола динамической маршрутизации RIP.

#### Services → RIP

**RIP Configuration**

Enable the RIP if you are using this device as a RIP-enabled Device to communicate with others using the Routing Information Protocol. This page is used to select the interfaces on your device is that use RIP, and the version of the protocol used.

**RIP:**  Disable  Enable

**Interface:** br0 ▼

**Receive Mode:** NONE ▼

**Send Mode:** NONE ▼

**RIP Config Table:**

Select	Interface	Receive Mode	Send Mode
--------	-----------	--------------	-----------

- *RIP (Enable/Disable)* – включение/выключение использования протокола динамической маршрутизации RIP.

Для принятия и сохранения настроек необходимо нажать кнопку «Apply Changes».

- *Interface* – интерфейс, на котором будет запускаться RIP;
- *Receive Mode* – режим обработки входящих пакетов (NONE, RIP1, RIP2, both);
- *Send Mode* – режим отправки (NONE, RIP1, RIP2, RIP1 COMPAT).

Интерфейсы с поддержкой RIP отображаются в таблице «*RIP Config Table*». Для удаления всех записей в таблице нажмите кнопку «Delete All», чтобы удалить одну позицию из списка, выделите её и нажмите кнопку «Delete Selected».

### 5.3.6 Подменю «Samba». Настройка пользователей Samba

В разделе происходит настройка пользователей Samba.

#### Services → Samba → Samba

**Samba Configuration**

This page let user to config Samba.

**Samba :**  Disable  Enable

**NetBIOS Name :** Realtek

**Server String :** Realtek Samba Server

- *Samba Enable/Disable* – включение/выключение настройки Samba;
- *Server String* – наименование сервера.

В разделе *Accounts* осуществляется создание индивидуальных аккаунтов Samba.

*Services* → *Samba* → *Accounts*

- *Username* – имя аккаунта;
- *New password* – пароль;
- *Confirmed Password* – подтверждение пароля.

Раздел *Shares* служит для добавления библиотеки Samba.

*Services* → *Samba* → *Shares*

- *Share name* – имя библиотеки;
- *Path* – путь до библиотеки;
- *Read only* – только для чтения;
- *Write list* – список аккаунтов, которым доступно изменение файлов в библиотеке;
- *Comment* – комментарии к библиотеке.

## 5.4 Меню «Advance». Расширенные настройки

### 5.4.1 Подменю «ARP Table». Просмотр кэша протокола ARP

В разделе отображается таблица изученных MAC-адресов. Эффективность функционирования ARP во многом зависит от ARP-кэша, который присутствует на каждом хосте. В кэше содержатся Internet-адреса и соответствующие им аппаратные адреса. Время жизни каждой записи в кэше 5 минут с момента создания записи.



*Advance* → *ARP table*

**User List**

This table shows a list of learned MAC addresses.

IP Address	MAC Address
192.168.1.10	e0-d5-5e-4d-97-d4

- *IP Address* – IP-адрес клиента;
- *MAC Address* – MAC-адрес клиента.

Для обновления информации в таблице нажмите кнопку «Refresh».

## 5.4.2 Подменю «Bridging». Настройка параметров Bridging

В разделе осуществляется настройка параметров моста. Здесь можно настроить время жизни адресов в MAC-таблице, а также включить/выключить протокол 802.1d Spanning Tree.

*Advance* → *Bridging*

**BridgingConfiguration**

This page is used to configure the bridge parameters. Here you can change the settings or view some information on the bridge and its attached ports.

**Ageing Time:**  (seconds)

**802.1d Spanning Tree:**  Disabled  Enabled

- *Ageing Time* – время жизни адресов (секунды);
- *802.1d Spanning Tree (Enable/Disable)* – включение/выключение протокола 802.1d Spanning Tree.

Для сохранения изменений нажмите кнопку «Apply Changes».

Для просмотра информации о мосте и его подключенных портах, нажмите кнопку «Show MACs».

*Advance* → *Bridging* → *Show MACs*

**Bridge Forwarding Database**

This table shows a list of learned MAC addresses.

Port	MAC Address	Is Local?	Ageing Timer
2	ec-08-6b-05-c5-33	no	0.01
7	e0-d9-e3-9d-f7-b6	yes	---

- *Port* – номер порта;
- *MAC Address* – MAC-адрес;
- *Is Local* – локальный адрес;
- *Ageing Timer* – время жизни адреса.

Для обновления информации в таблице нажмите кнопку «Refresh», для закрытия – кнопку «Close».

### 5.4.3 Подменю «Routing». Настройка маршрутизации

В разделе осуществляется настройка статической маршрутизации.

*Advance* → *Routing*

**RoutingConfiguration**

This page is used to configure the routing information. Here you can add/delete IP routes.

---

**Enable:**

**Destination:**

**Subnet Mask:**

**Next Hop:**

**Metric:**

**Interface:** Any ▾

---

**Static Route Table:**

Select	State	Destination	Subnet Mask	Next Hop	Metric	Interface
--------	-------	-------------	-------------	----------	--------	-----------

Для добавления статического маршрута поставьте флаг «*Enable*», заполните соответствующие поля и нажмите на кнопку «Add Route».

- *Enable* – флаг для добавления маршрута;
- *Destination* – адрес назначения;
- *Subnet Mask* – маска подсети;
- *Next Hop* – следующий узел;
- *Metric* – метрика;
- *Interface* – интерфейс.

Добавленные статические маршруты отображаются в таблице «*Static Route Table*». Для обновления информации в таблице нажмите кнопку «Update», для удаления позиции из таблицы выделите её и нажмите кнопку «Delete Selected».

Для просмотра маршрутов к которым часто обращается устройство, нажмите кнопку «Show Routes», после выведется таблица «*IP Route Table*».

*Advance* → *Routing* → *Show Routes*

**IP Route Table**

This table shows a list of destination routes commonly accessed by your network.

Destination	Subnet Mask	Next Hop	Metric	Interface
127.0.0.0	255.255.255.0	*	0	lo
192.168.1.0	255.255.255.0	*	0	br0

Для обновления информации в таблице нажмите кнопку «Refresh», для закрытия – кнопку «Close».

#### 5.4.4 Подменю «Bridging grouping». Объединение интерфейсов в группы

В разделе можно объединять интерфейсы в разные группы. По умолчанию все интерфейсы находятся в одной группе. Для переноса интерфейса в новую группу необходимо:

1. Выбрать новую группу из списка ниже.
2. Выбрать интерфейсы в списке доступных интерфейсов (Available Interface).
3. Нажать стрелку ← для переноса интерфейсов в группу.
4. Применить действия, нажав кнопку «Apply Changes».

*Advance → Bridge grouping*

**Configuration**

To manipulate a mapping group:

1. Select a group from the table.
2. Select interfaces from the available/grouped interface list and add it to the grouped/available interface list using the arrow buttons to manipulate the required mapping of the ports.
3. Click 'Apply Changes' button to save the changes.

**Note that the selected interfaces will be removed from their existing groups and added to the new group.**

**Grouped Interfaces**

->

<-

**Available Interfaces**

**Select Interfaces**

Default LAN1, LAN2, LAN3, LAN4, LocalIP, wlan0, wlan1

- 
- 
- 
- 
- 
-

#### 5.4.5 Подменю «Link mode». Настройка LAN-портов

В разделе можно задать режим работы LAN-портов. LAN1/2 – настройка режима работы, доступны режимы *10M Half Mode*, *10M Full Mode*, *100M Half Mode*, *100M Full Mode* и *Auto Mode* (режим автоопределения).

*Advance → Link mode*

**Ethernet Link Speed/Duplex Mode**

Set the Ethernet link speed/duplex mode.

---

**LAN1:** Auto Mode ▼

**LAN2:** Auto Mode ▼

Для сохранения изменений нажмите кнопку «Apply Changes».

#### 5.4.6 Подменю «IPv6». Настройка протокола IPv6

В разделе можно включить/отключить работу IPv6-протокола, для этого необходимо установить флаг «Enable»/«Disable».

Advance → IPv6 → IPv6

Для сохранения изменений нажмите кнопку «Apply Changes».

##### 5.4.6.1 Подменю «RADVD». Настройка RADVD

В разделе осуществляется настройка RADVD (Router Advertisement Daemon).

Advance → IPv6 → RADVD

- *MaxRtrAdvInterval* – максимальный интервал отправки RA (Router Advertisement);
- *MinRtrAdvInterval* – минимальный интервал отправки RA;
- *AdvManagedFlag* – включение/выключение отправки флага Managed в RA;
- *AdvOtherFlag* – включение/выключение отправки флага Other RA.

Для сохранения изменений нажмите кнопку «Apply Changes».

##### 5.4.6.2 Подменю «DHCPv6 setting». Настройка DHCPv6-сервера

В разделе осуществляется настройка DHCPv6-сервера. По умолчанию работает в режиме автоконфигурации (DHCPv6Server(Auto)) через делегацию префикса.

Advance → IPv6 → DHCPv6

- *DHCPv6 Mode* – выбор режима:
  - *NONE* – работа без DHCP-сервера;
  - *DHCPv6Relay* – работа в режиме DHCP-ретранслятора;

- *DHCP Server (Manual)* – ручная настройка DHCP-сервера;
- *DHCP Server (Auto)* – автоконфигурация DHCP-сервера.

Для сохранения изменений нажмите кнопку «Apply Changes». По нажатию на кнопку «Show Client» выводится таблица активных IP-адресов DHCPv6-сервера.

*Advance* → *IPv6* → *DHCPv6* → *Show Client*

**Active DHCPv6 Clients**

This table shows the assigned IP address, DUID and time expired for each DHCP leased client.

IP Address	DUID	Expired Time (sec)
NONE	----	----

#### 5.4.6.3 Подменю «MLD proxy». Настройка функции MLD proxy

В разделе можно включить/отключить работу MLD proxy, для этого необходимо установить флаг «Enable»/«Disable».

*Advance* → *IPv6* → *MLD proxy*

**MLD ProxyConfiguration**

This page be used to configure MLD Proxy.

**MLD Proxy:**  Disable  Enable

**WAN Interface:**

Для сохранения изменений нажмите кнопку «Apply Changes».

#### 5.4.6.4 Подменю «MLD snooping». Настройка функции MLD snooping

В разделе можно включить/отключить работу MLD snooping, для этого необходимо установить флаг «Enable»/«Disable».

*Advance* → *IPv6* → *MLD snooping*

**MLD SnoopingConfiguration**

This page be used to configure MLD Snooping.

**MLD Snooping:**  Disable  Enable

Для сохранения изменений нажмите кнопку «Apply Changes».

#### 5.4.6.5 Подменю «IPv6 routing». Настройка IPv6-маршрутов

В разделе осуществляется настройка статических IPv6-маршрутов.

Advance → IPv6 → IPv6 routing

**IPv6 Static Routing Configuration**

This page is used to configure the IPv6 static routing information. Here you can add/delete static IP routes.

**Enable:**

**Destination:**

**Next Hop:**

**Metric:**

**Interface:** Any ▾

**Static IPv6 Route Table:**

Select	State	Destination	Next Hop	Metric	Interface
--------	-------	-------------	----------	--------	-----------

- *Enable* – флаг для добавления маршрута;
- *Destination* – адрес назначения;
- *Next Hop* – следующий узел;
- *Metric* – метрика;
- *Interface* – интерфейс.

Для добавления IPv6 routing заполните соответствующие поля и нажмите кнопку «Add Route». Добавленные маршруты отображаются в таблице «Static IPv6 Route Table», для обновления информации нажмите кнопку «Update». Для удаления всей таблицы нажмите на кнопку «Delete All», чтобы удалить один маршрут выберите его и нажмите кнопку «Delete Selected». Кнопка «Show Routes» выводит таблицу статических IPv6-маршрутов, к которым обычно обращается сеть.

Advance → IPv6 → IPv6 routing → Show Routes

**IP Route Table**

This table shows a list of destination routes commonly accessed by your network.

Destination	Next Hop	Flags	Metric	Ref	Use	Interface
fe80::e2d9:e3ff:fe9d:f7b2/128	::	U	0	1	0	lo
fe80::e2d9:e3ff:fe9d:f7b2/128	::	U	0	1	0	lo
fe80::e2d9:e3ff:fe9d:f7b2/128	::	U	0	1	0	lo
fe80::e2d9:e3ff:fe9d:f7b2/128	::	U	0	1	0	lo
fe80::e2d9:e3ff:fe9d:f7b2/128	::	U	0	1	0	lo
fe80::e2d9:e3ff:fe9d:f7b6/128	::	U	0	1	0	lo
ff02::1:2/128	::	UC	0	0	7	br0
ff00::/8	::	U	256	1	0	br0
ff00::/8	::	U	256	0	0	eth0
ff00::/8	::	U	256	0	0	nas0
ff00::/8	::	U	256	0	0	wlan0
ff00::/8	::	U	256	0	0	wlan1
ff00::/8	::	U	256	0	0	eth0.3

- *Destination* – сеть назначения;
- *Next Hop* – следующий узел;
- *Flags* – флаги;
- *Metric* – метрика;
- *Ref* – источник маршрута;
- *Use* – использование маршрута;

- *Interface* – интерфейс, через который доступен указанный маршрут.

Для обновления таблицы нажмите «Refresh», для закрытия окна – «Close».

#### 5.4.6.6 Подменю «IPv6 IP/Port filtering». Настройка фильтрации пакетов

На странице осуществляется настройка фильтрации пакетов данных, передаваемых через шлюз.

*Advance* → *IPv6* → *IP/Port filtering*

**IPv6 IP/Port Filtering**

Entries in this table are used to restrict certain types of data packets through the Gateway. Use of such filters can be helpful in securing or restricting your local network.

---

**Default Action**  Deny  Allow

---

**Protocol:** TCP **Rule Action**  Deny  Allow

**Source Interface ID:**

**Destination Interface ID:**

**Source Port:**  -

**Destination Port:**  -

---

**Current Filter Table:**

Source	IP Address	Interface ID Source Port	Destination	IP Address Interface ID	Destination Port	Rule Action
<input type="button" value="Delete Selected"/> <input type="button" value="Delete All"/>						

- *Default Action* – действие по умолчанию:
  - *Deny* – при установке флага прохождение трафика по умолчанию запрещено;
  - *Allow* – при установке флага прохождение трафика по умолчанию разрешено;
- *Protocol* – выбор протокола;
- *Source Interface ID* – интерфейс источника;
- *Destination Interface ID* – интерфейс назначения;
- *Source Port* – порт источника;
- *Destination Port* – порт назначения.

Чтобы добавить фильтр заполните соответствующие поля и нажмите кнопку «Add». Добавленные фильтры отображаются в таблице «*Current Filter Table*». Для удаления всей таблицы нажмите на кнопку «Delete All», чтобы удалить один фильтр выберите его и нажмите кнопку «Delete Selected».

## 5.5 Меню «Diagnostics»

### 5.5.1 Подменю «Ping». Проверка доступности сетевых устройств

Раздел предназначен для проверки доступности сетевых устройств при помощи утилиты Ping.

*Diagnostics → Ping*

**Ping Diagnostics**

This page is used to send ICMP ECHO\_REQUEST packets to network host. The diagnostic result will then be displayed.

---

**Host Address:**

Для проверки доступности подключенного устройства необходимо ввести его IP-адрес в поле «Host Address» и нажать кнопку «Go».

### 5.5.2 Подменю «Traceroute»

Раздел предназначен для диагностики сети путем отправки UDP-пакетов и получения сообщения о доступности/недоступности порта.

*Diagnostics → Traceroute*

**Traceroute Diagnostics**

This page is used to diagnose the network by sending UDP-packets and receiving a message about port reach/unreachability.

---

**Host Address:**

**Max number of hops:**

## 5.6 Меню «Admin»

Раздел управления устройством. В данном меню производится настройка паролей, времени, конфигураций и прочего.

### 5.6.1 Подменю «Settings». Восстановление и сброс настроек

*Admin → Settings → Backup Settings*

**Backup Settings**

This page allows you to backup current settings to a file

---



В разделе можно скопировать текущие настройки в файл (*Backup Settings*) нажатием на кнопку «Backup Settings to File».

*Admin → Settings → Update Settings*

**Update Settings**

This page allows you to restore settings from file

---

**Restore Settings from File:**  Файл не выбран

В разделе можно восстанавливать настройки из файла, который был сохранен ранее (*Update Settings*) кнопкой «Restore».

*Admin → Settings → Restore Default*

**Restore Default**

This page allows you to restore factory default settings

---

В разделе можно сбросить текущие настройки до заводских настроек по умолчанию (*Restore Default*), нажмите кнопку «Reset Settings to Default».

### 5.6.2 Подменю «Commit/Reboot». Сохранение изменений и перезагрузка устройства

Нажмите кнопку «Commit and Reboot» для перезагрузки устройства или для сохранения изменений в системной памяти. Перезагрузка устройства может занять несколько минут.

*Admin → Commit/Reboot*

**Commit and Reboot**

Click the button below to reboot the router

---

### 5.6.3 Подменю «Logout»

В разделе возможно выйти из учетной записи нажатием на кнопку «Logout».

*Admin → Logout*

**Logout**

This page is used to logout from the Device.

---

#### 5.6.4 Подменю «Password». Настройка контроля доступа (установка паролей)

В разделе осуществляется смена пароля для доступа к устройству.

*Admin → Password*

**Password Configuration**

This page is used to set the account to access the web server of your Device. Empty user name and password will disable the protection.

---

<b>UserName:</b>	<input type="text" value="user"/>
<b>Old Password:</b>	<input type="password"/>
<b>New Password:</b>	<input type="password"/>
<b>Confirmed Password:</b>	<input type="password"/>

Для смены пароля необходимо ввести существующий пароль в поле *Old Password*, затем новый пароль в *New Password* и подтвердить его *Confirmed Password*.

Для принятия изменений и сохранения нажмите кнопку «Apply Changes», для сброса значения – кнопку «Reset».

#### 5.6.5 Подменю «Firmware upgrade». Обновление ПО

Для обновления ПО выберите файл ПО, используя кнопку «Выберите файл» и нажмите «Upgrade», для сброса значения используйте кнопку «Reset».

*Admin → Firmware upgrade*

**Firmware Upgrade**

**Step 1:** Obtain an updated software image file from your ISP.

**Step 2:** Click the "Choose File" button to locate the image file.

**Step 3:** Click the "Upgrade" button once to upload the new image file.

NOTE: The update process takes about 2 minutes to complete, and your Broadband Router will reboot.

---

Файл не выбран

- ✔ В процессе обновления не допускается отключение питания устройства либо его перезагрузка. Процесс обновления может занимать несколько минут, после чего устройство автоматически перезагружается.

### 5.6.6 Подменю «Remote Access». Настройка правил удалённого доступа

В разделе возможно настроить правила удалённого доступа по протоколам HTTP/Telnet/ICMP.

*Admin → Remote Access*

**Remote Access Configuration**  
This page is used to configure the Remote Access rules.

**Enable:**   
**Service:** HTTP ▾  
**Interface:** Default ▾  
**IP Address:** 0.0.0.0  
**Subnet Mask:** 0.0.0.0  
**Port:**

**RA Table:**

Select	State	Interface	IP Address	Service	Port
<input type="checkbox"/>	Enable	br0	0.0.0.0/0	HTTP	80
<input type="checkbox"/>	Enable	br0	0.0.0.0/0	ICMP	--

- *Enable* – включение правила для добавления;
- *Service* – выбор используемого протокола;
- *Interface* – интерфейс, к которому применяется правило;
- *IP Address* – IP-адрес источника;
- *Subnet Mask* – маска подсети;
- *Port* – порт назначения.

Чтобы добавить правило заполните соответствующие поля и нажмите кнопку «Add». Добавленные правила отображаются в таблице «RA Table». Чтобы активировать/деактивировать выделенное правило нажмите кнопку «Toggle selected». Для удаления одного правила выберете его флагом в столбце Select и нажмите кнопку «Delete Selected».

### 5.6.7 Подменю «Time zone». Настройки системного времени

В разделе настраивается системное время на устройстве, возможна синхронизация с интернет-серверами точного времени.

*Admin → Time zone*

**Time Zone Configuration**  
You can maintain the system time by synchronizing with a public time server over the Internet.

**Current Time :** Year 1970 Mon 1 Day 1  
 Hour 0 Min 46 Sec 43  
**Time Zone Select :** Europe/Moscow (UTC+03:00) ▾

**Enable Daylight Saving Time**  
 **Enable SNTP Client Update**

**WAN Interface:** Any ▾  
**SNTP Server :**
 clock.fmt.he.net ▾  
 220.130.158.52 (Manual Setting)

- *Current time* – текущее время;
- *Time Zone Select* – временная зона;

- *Enable Daylight Saving Time* – переход на летнее время;
- *Enable SNTP Client Update* – включить синхронизацию времени по SNTP;
- *WAN Interface* – интерфейс, через который производится обновление времени;
- *SNTP Server* – предпочитаемый сервер времени.

Для сохранения изменений нажмите кнопку «Apply Changes», для обновления информации нажмите кнопку «Refresh».

## 5.7 Меню «Statistics». Информация о прохождении трафика на портах устройства

### 5.7.1 Подменю «Interface». Информация о счетчиках и ошибках

В разделе отображаются счетчики/ошибки по пакетам для каждого интерфейса.

#### *Statistics* → *Interface*

Interface Statistics						
This page shows the packet statistics for transmission and reception regarding to network interface.						
Interface	Rx pkt	Rx err	Rx drop	Tx pkt	Tx err	Tx drop
LAN 1	0	0	0	0	0	0
LAN 2	717	0	0	153	0	0
LAN 3	0	0	0	0	0	0
LAN 4	0	0	0	0	0	0
Wi-Fi 2.4GHz	32255	0	0	0	0	0
Wi-Fi 5GHz	36560	0	0	0	0	0

Refresh Reset Statistics

- *Interface* – интерфейс;
- *Rx pkt* – получено пакетов;
- *RX err* – ошибки на приеме;
- *Rx drop* – отброшено на приеме;
- *Tx pkt* – отправлено пакетов;
- *Tx err* – ошибка отправки;
- *Tx drop* – отброшено при передаче.

## 5.7.2 Подменю «PON»

В разделе отображаются счетчики для оптического интерфейса.

*Statistics → PON*

<b>PON Statistics</b>	
Bytes Sent	0
Bytes Received	0
Packets Sent	0
Packets Received	0
Unicast Packets Sent	0
Unicast Packets Received	0
Multicast Packets Sent	0
Multicast Packets Received	0
Broadcast Packets Sent	0
Broadcast Packets Received	0
FEC Errors	0
HEC Errors	0
Packets Dropped	0
Pause Packets Sent	0
Pause Packets Received	0

- *Bytes Sent* – отправлено байт;
- *Bytes Received* – байт получено;
- *Packets Sent* – пакетов отправлено;
- *Packets Received* – пакетов получено;
- *Unicast Packet Sent* – Unicast-пакетов отправлено;
- *Unicast Packet Received* – Unicast-пакетов получено;
- *Multicast Packets Sent* – Multicast-пакетов отправлено;
- *Multicast Packets Received* – Multicast-пакетов получено;
- *Broadcast Packet Sent* – широковещательных пакетов отправлено;
- *Broadcast Packet Received* – широковещательных пакетов получено;
- *FEC Errors* – ошибки FEC;
- *Packets Dropped* – пакетов отброшено.

## 6 Список изменений

Версия документа	Актуальность для ПО	Дата выпуска	Содержание изменений
Версия 1.6	1.3.5	12.2024	Синхронизация с версией ПО 1.3.5
Версия 1.5	1.3.4	04.2022	Синхронизация с версией ПО 1.3.4
Версия 1.4	1.3.3	06.2021	Синхронизация с версией ПО 1.3.3
Версия 1.3	1.3.2	11.2020	Синхронизация с версией ПО 1.3.2
Версия 1.2	1.3.0	04.2020	Синхронизация с версией ПО 1.3.0
Версия 1.1	1.2.1	12.2019	Синхронизация с версией ПО 1.2.1
Версия 1.0	1.2.0	10.2019	Первая публикация

## ТЕХНИЧЕСКАЯ ПОДДЕРЖКА

Для получения технической консультации по вопросам эксплуатации оборудования ООО «Предприятие «ЭЛТЕКС» Вы можете обратиться в Сервисный центр компании:

Форма обратной связи на сайте: <http://eltex-co.ru/support/>

E-mail: [techsupp@eltex.nsk.ru](mailto:techsupp@eltex.nsk.ru)

На официальном сайте компании Вы можете найти техническую документацию и программное обеспечение для продукции ООО «Предприятие «ЭЛТЕКС», обратиться к базе знаний или оставить интерактивную заявку:

Официальный сайт компании: <http://eltex-co.ru>

База знаний: <http://eltex-co.ru/support/knowledge>

Центр загрузок: <http://eltex-co.ru/support/downloads>