

Офисные IP-АТС

SMG-200, SMG-500

Руководство по эксплуатации, версия ПО 3.23.1

Версия ПО SMG-200: V. 3.23.1 Версия ПО SMG-500: V. 3.23.1			
Версия документа	Версия ПО	Дата выпуска	Содержание изменений
Версия 5.3	V.3.23.1	31.01.2025	<p>Добавлено:</p> <ul style="list-style-type: none"> - Опция «Добавлять список полей в файл CDR» в настройках создания CDR-записей
Версия 5.2	V.3.23.0	29.11.2024	<p>Добавлено:</p> <ul style="list-style-type: none"> - В мониторинг SIP-абонентов добавлен столбец «SIP профиль» - Новый режим обслуживания абонентов "Запрет 9"/ "Denied 9" - Новый режим для ДВО "Ограничение исходящей связи" – "только в пределах местной, ведомственной, зоновой и междугородней связи" - Опция «Искать альтернативные маршруты» на H323-интерфейсах - Возможность выгрузки файла лицензии с устройства - Опция «Код отбоя при недоступности вышестоящего сервера» в режиме транковой регистрации на SIP-интерфейсе <p>Изменено:</p> <ul style="list-style-type: none"> - Обновлены библиотеки OpenSSL и OpenSSH для закрытия уязвимостей
Версия 5.1	V.3.22.5	28.06.2024	<p>Добавлено:</p> <ul style="list-style-type: none"> - Возможность отключения блокировки серверов RADIUS - Возможность выделить все файлы и папки на странице трассировок <p>Изменено:</p> <ul style="list-style-type: none"> - Скрыта опция «Хранить базу данных абонентов» на демо-лицензии
Версия 4.1	V.3.22.3	10.03.2024	<p>Добавлено:</p> <ul style="list-style-type: none"> - Поддержка подписки presence
Версия 4.0	V.3.22.2		<p>Добавлено:</p> <ul style="list-style-type: none"> - IVR: возможность использования переменных в блоке Dial - Опция «Поддержка SNMP v1, v2» - Опция автоопределения способа приёма DTMF - Опция «Обрабатывать RTP DTMF (inband/RFC2833) с одинаковым timestamp» - Поддержан символ «+» для транковой регистрации <p>Изменено:</p> <ul style="list-style-type: none"> - На странице настроек DTMF приём и передача разнесены по разделам - Опционированы способы приёма DTMF - Приведён в соответствие стандартам файл базы управляющей информации (eltex-smg.mib)
Версия 3.9	V.3.22.1	20.11.2023	<p>Добавлено:</p> <ul style="list-style-type: none"> - H323: опция «Не согласовывать способ передачи» для DTMF - H323: опция «Контроль восстановления остановленных голосовых каналов» - Опция «Заменять номер на дополнительный при переадресации» - Поля в cdr «Оригинальный NAI вызывающего», «Оригинальный NAI вызываемого» - Возможность сохранять количество отображаемых строк в таблицах

			<ul style="list-style-type: none"> - Возможность подмены CgPN в IVR - Опция «Задержка уведомления» <p>Изменено:</p> <ul style="list-style-type: none"> - Soft-авторизация через RADIUS при недоступности RADIUS-сервера - Формат среднего времени ожидания в статистике очередей изменен на минуты и секунды
Версия 3.8	V.3.21.5	01.11.2023	Синхронизировано с версией ПО 3.21.5
Версия 3.7	V.3.21.0	31.08.2023	<p>Добавлено:</p> <ul style="list-style-type: none"> - ДВО "Анонимный вызов", "Запрет анонимных вызовов", "Напоминание" - Маркировка прослушанных записей разговоров <p>Изменено:</p> <ul style="list-style-type: none"> - Доработана логика сбора конференции с последовательным сбором
Версия 3.6	V.3.20.5	13.07.2023	<p>Добавлено:</p> <ul style="list-style-type: none"> - Опция «Транзит ISUP Location Number» - Метод передачи имени QSIG-NA (Ericsson) - Мониторинг транковых групп через SNMP - Мониторинг лицензий через SNMP - Мониторинг количества установленных модулей C4E1, SMVP через SNMP - Опция «Отправлять DisplayName в заголовке Remote-Party-ID»
Версия 3.5	V.3.20.3	14.11.2022	<p>Добавлено:</p> <ul style="list-style-type: none"> - Опция «Направление эхокомпенсации» для fxs/fxo портов - Опция «Уведомлять о завершении вызова за (сек)» на префиксе в плане нумерации - Возможность выгружать файлы cdr по протоколу SCP - Мониторинг SD-карт по SNMP - Опция «Подменять символы '?' на 'D' в CgPN» для протокола Q.931 - Опция «DSCP для RTP» для SIP-интерфейсов - Опция «Адаптация CISCO 1700» для H.323 интерфейсов <p>Изменено:</p> <ul style="list-style-type: none"> - Убрана опция «Таймаут сброса ДВО» для динамических абонентов
Версия 3.4	V.3.20.0	31.07.2022	<p>Добавлено:</p> <ul style="list-style-type: none"> - ДВО «Запись разговоров по требованию» - Режим отбоя «Тихий» для групп вызова - Мониторинг дисков по SNMP - Модификация RedirPN для RADIUS - Логика «И» в плане нумерация - Метод передачи имени для H323-интерфейсов - Возможность очистки статистики очередей - Опция «Перезванивать отклонившему вызов» в Группе вызова - Опция «Разрешить inband DTMF» - Опция «Порядок занятия потоков по SLC» - SNMP запрос на получение значения IP-адреса с сетевого интерфейса - Настройки КПВ для группы вызова при использовании очереди - Возможность мониторинга активных сессий web-интерфейса

			<ul style="list-style-type: none"> - Опция «Уведомлять о начале вмешательства» - Модификаторы исходящей связи в PRI-профиль - ДВО «Быстрый набор» (FXS) - DHCP-сервер - Опции усиления/ослабления сигнала на портах fxo/fxs - Безусловное использование метода эхокомпенсации hair-pinning при вызовах E1-E1 <p>Изменено:</p> <ul style="list-style-type: none"> - Переработано снятие логов - Увеличено количество последовательных переадресаций до 10
Версия 3.3	V.3.19.0		<p>Добавлено:</p> <ul style="list-style-type: none"> - Множественная регистрация (SIP-forking) - Маршрутизация по категории доступа - Передача «real ip» в RADIUS-Accounting - Статистика Radius-запросов по SNMP - Прослушивание записей разговора без возможности скачивания - Автоматическое включение логирования после перезапуска шлюза - Передача Display name при вызове через группу вызова - Голосовая почта. Проигрывание деталей сообщения - Категория доступа для блока Dial в IVR <p>Изменено:</p> <ul style="list-style-type: none"> - Изменён ответ с 502 на 486 busy here при использовании ДВО DND - Работа режима транспорта на SIP-интерфейсах (на одном порту допускается один режим)
Версия 3.2	V.3.18.0	03.07.2020	<p>Добавлено:</p> <ul style="list-style-type: none"> - ДВО вмешательства в разговор - Определение наличия TA на FXS-линии - Hotline для FXS - Регистрация SIP-абонента с произвольного сетевого интерфейса - Маршрутизация по TO вместо RURI (опционально) - Опция «Транзит SIP-заголовков» для sip-профиля - Голосовая почта - Опциональное определение CPC на FXO - Command Line Interface (CLI) <p>Изменено:</p> <ul style="list-style-type: none"> - Добавлен номер участника группы вызова к записи разговора - Добавлен список активных аварийных событий - Настройка транспортного протокола теперь на каждом SIP-интерфейсе
Версия 3.1	V.3.17.4	16.12.2019	Синхронизировано с версией ПО 3.17.4
Версия 3.0	V.3.17.0	06.12.2019	<p>Добавлено:</p> <ul style="list-style-type: none"> - Поддержка работы с удаленным LDAP сервером - Локальный LDAP сервер - ДВО «Парковка вызова» - Расширенные настройки sip-профиля

			<ul style="list-style-type: none"> - Возможность использовать «Логин» в качестве «User-Name» при авторизации/аккаунтинге по Radius - Номер группы вызова в записи разговора, если вышли на абонента через данную группу - Поддержка правил набора (dial sequence) для FXO - Поддержка видео в режиме offroad - Поддержка «Display Name» для FXS-порта <p>Изменено:</p> <ul style="list-style-type: none"> - Переключение настроек в web-интерфейсе для удобства изменено с выпадающего списка на вкладки - Убрана настройка широковещательного адреса в сетевых интерфейсах (автоматическое заполнение) - Проигрывание времени и позиции в очереди вынесено на две разные функции (Группа вызова) - Переименован тип префикса «Модификатор» на «Абонентская ёмкость» - Переименован «Контроль доступности прямого префикса» на «Блокировать при недоступности прямого префикса» (SMG-500) - Переименована «Горячая линия» на «Горячая линия (входящая связь)» (SMG-200) - Переименована «Горячая линия ТФОП» на «Горячая линия (исходящая связь)» (SMG-200)
Версия 3.0	V.3.16.0	15.07.2019	<p>Добавлено:</p> <ul style="list-style-type: none"> - Проигрывание аудиофайлов в качестве КПВ - PRI-абоненты (SMG-500): <ul style="list-style-type: none"> - Добавлен PRI-профиль - Поддержка нескольких потоков E1 - Ограничение на количество линий - Использование разных планов нумерации - Добавлены категории вызова - Эхокомпенсация для SIP-абонентов и транков - Эхокомпенсация на портах FXS и FXO - Усиление приёма и передачи на портах FXO - Тестирование линий FXS - Прилипание вызова (AutoCLIP) для портов FXO - Поддержка транковых групп с портами FXO - Сигнал «трубка не положена» для FXS-портов - Подписка (BLF) на состояние FXS-абонентов - Мониторинг и настройка FXS-/FXO-абонентов по SNMP - SNMP trap о смене источников синхронизации потоков E1 - SNMP OID с названием потока E1 - Переадресация по дням недели и времени суток - Имена внешних накопителей привязаны к интерфейсным портам - Блокировка транка при недоступности прямого префикса (SMG-500) - ДВО Intercom <p>Изменено:</p> <ul style="list-style-type: none"> - Размер группы перехвата увеличен до 60 участников

			<ul style="list-style-type: none"> - Верхняя граница таймаута в группе вызова увеличена до 3600 секунд - Настройки в WEB отсортированы - наиболее используемые функции вынесены вверх и логически сгруппированы
Версия 2.1	V.3.14.0	07.12.2018	<p>Добавлено:</p> <ul style="list-style-type: none"> - ДВО «Конференция с последовательным сбором» - ДВО «Не беспокоить» - ДВО «Черный список» - Поддержка Public IP - Поддержка STUN - Аварийные блокировки портов FXS - Определение TA - Отключение порта FXS - Индикация состояния аккумуляторной батареи - Поддержка NAT comedia - Групповое редактирование FXS-/FXO-портов - Автоматическое определение типа и версии submodule FXS/FXO - Мониторинг общего количества вызовов; - Регулировка усиления голоса на приём/передачу на портах FXS - Авторизация пользователей WEB/telnet/SSH через RADIUS - Передача полученного SIP-заголовка X-UniqueTag или формирование его из значения RADIUS Acct-Session-Id - SNMP OID доступности SIP-транка - Возможность включения трассировок вызова по транковой группе или по номеру телефона - Передача Connected Name для SIP-абонентов - Метка отбоя со стороны устройства в CDR <p>Изменено:</p> <ul style="list-style-type: none"> - Лимит очереди с 5-30 участников на 1-30 участников
Версия 2.0	V.3.14.0	12.11.2018	<p>Изменено:</p> <ul style="list-style-type: none"> 1.5 Основные технические параметры 1.7 Световая индикация 3.1.24 Меню «Управление» 3.3 Настройка SMG через Telnet, SSH или RS-232 3.3.1 Перечень команд CLI <p>Добавлено:</p> <ul style="list-style-type: none"> 3.1.5.2.1 Вкладка «Параметры передачи имен» 3.1.5.2.2 Вкладка «Использование каналов» 3.1.17.4 PRI-абоненты
Версия 1.1	V.3.11.2	31.05.2018	<p>Изменено:</p> <ul style="list-style-type: none"> 3.1.2.9 Мониторинг активных вызовов 3.1.7.1 Транковые группы <p>Добавлено:</p> <ul style="list-style-type: none"> 3.1.2.3 Мониторинг потоков E1 (только для SMG-500) 3.1.2.4 Мониторинг каналов E1 (только для SMG-500) 3.1.3 Источники синхронизации (только для SMG-500) 3.1.5 Потоки E1 3.1.7.2 Группы линий ОКС-7 (только для SMG-500)
Версия 1.0	V.3.11.1	16.04.2018	<p>Изменено:</p>

			3.1.1 Системные параметры 3.1.5.2 Интерфейсы SIP/SIP-T/SIP-I, SIP-профили Добавлено: 3.1.2.7 Мониторинг активных вызовов 3.1.5.3 Интерфейсы H323 3.1.6.5 FXO-профили Приложение В. Расчет длины телефонной линии.
Версия 1.0	V.3.11.0	12.02.2018	Первая публикация

УСЛОВНЫЕ ОБОЗНАЧЕНИЯ

Обозначение	Описание
Courier New	Шрифтом Courier New записаны примеры ввода команд, результат их выполнения, вывод программ.
<КЛАВИША>	Заглавными буквами в угловых скобках указываются названия клавиш клавиатуры.

ПРИМЕЧАНИЯ И ПРЕДУПРЕЖДЕНИЯ



Примечания содержат важную информацию, советы или рекомендации по использованию и настройке устройства.



Предупреждения информируют пользователя о ситуациях, которые могут нанести вред устройству или человеку, привести к некорректной работе устройства или потере данных.

ЦЕЛЕВАЯ АУДИТОРИЯ

Данное руководство по эксплуатации предназначено для технического персонала, выполняющего настройку и мониторинг шлюза посредством web-конфигуратора, а также процедуры по установке и обслуживанию устройства. Квалификация технического персонала предполагает знание основ работы стеков протоколов TCP/IP, UDP/IP и принципов построения Ethernet-сетей.

УСЛОВНЫЕ ОБОЗНАЧЕНИЯ.....	8
ПРИМЕЧАНИЯ И ПРЕДУПРЕЖДЕНИЯ.....	8
ЦЕЛЕВАЯ АУДИТОРИЯ.....	9
ВВЕДЕНИЕ.....	13
1 ОПИСАНИЕ ИЗДЕЛИЯ.....	14
1.1 Назначение.....	14
1.2 Основные характеристики SMG.....	14
1.3 Типовые схемы применения.....	16
1.4 Структура и принцип работы изделия.....	17
1.4.1 Структура SMG-200.....	17
1.4.2 Структура SMG-500.....	18
1.4.3 Принцип работы SMG-200.....	19
1.4.4 Принцип работы SMG-500.....	19
1.5 Основные технические параметры.....	20
1.6 Конструктивное исполнение.....	21
1.7 Световая индикация.....	23
1.8 Использование функциональной кнопки F.....	24
1.8.1 Световая индикация при загрузке и сбросе к заводским настройкам.....	24
1.9 Сохранение заводской конфигурации.....	24
1.10 Восстановление пароля.....	25
1.10.1 Восстановление пароля CLI.....	25
1.10.2 Восстановление пароля web.....	26
1.11 Комплект поставки.....	27
1.12 Инструкции по технике безопасности.....	27
1.12.1 Общие указания.....	27
1.12.2 Требования электробезопасности.....	27
1.12.3 Меры безопасности при наличии статического электричества.....	28
1.13 Установка.....	28
1.13.1 Порядок включения.....	28
1.13.2 Крепление кронштейнов.....	29
1.13.3 Установка устройства в стойку.....	29
1.13.4 Вскрытие корпуса.....	30
1.13.5 Установка submodule.....	31
1.13.6 Замена батарейки часов реального времени.....	32
1.13.7 Подключение аккумуляторной батареи.....	33
2 ОБЩИЕ РЕКОМЕНДАЦИИ ПРИ РАБОТЕ СО ШЛЮЗОМ.....	35
3 КОНФИГУРИРОВАНИЕ УСТРОЙСТВА.....	36
3.1 Настройка SMG через web-конфигуратор.....	36
3.1.1 Системные параметры.....	38
3.1.2 Мониторинг.....	44
3.1.3 Поток E1 (только для SMG-500).....	55
3.1.4 Планы нумерации.....	63
3.1.5 Маршрутизация.....	75
3.1.6 Регистрация.....	110
3.1.7 Абоненты.....	111
3.1.8 Внутренние ресурсы.....	155
3.1.9 IVR.....	186
3.1.10 LDAP.....	199
3.1.11 Голосовая почта.....	200
3.1.12 Запись разговоров.....	202
3.1.13 Настройки TCP/IP.....	211
3.1.14 Сетевые сервисы.....	216

3.1.15	Сетевые утилиты	223
3.1.16	Безопасность	225
3.1.17	Настройка RADIUS	234
3.1.18	Авторизация обратным вызовом	245
3.1.19	Трассировки	247
3.1.20	Работа с объектами и меню «Объекты»	254
3.1.21	Сохранение конфигурации и меню «Сервис»	254
3.1.22	Настройка даты и времени.....	255
3.1.23	Обновление ПО через web-конфигуратор	255
3.1.24	Лицензии.....	255
3.1.25	Меню «Помощь».....	257
3.1.26	Меню «Управление».....	257
3.1.27	Просмотр заводских параметров и информации о системе.....	259
3.1.28	Выход из конфигуратора	259
3.2	Командная строка в режиме отладки, перечень поддерживаемых команд и ключей	260
3.2.1	Команды трассировки, доступные через отладочный порт.....	261
3.3	Настройка SMG через Telnet, SSH или RS-232.....	262
3.3.1	Перечень команд CLI.....	263
3.3.2	Смена пароля для доступа к устройству через CLI	265
3.3.3	Режим конфигурирования общих параметров устройства	265
3.3.4	Режим конфигурирования параметров CDR.....	269
3.3.5	Список полей CDR.....	271
3.3.6	Режим конфигурирования категорий доступа	272
3.3.7	Режим конфигурирования потока E1 (только для SMG-500)	273
3.3.8	Режим конфигурирования параметров динамического брандмауэра.....	276
3.3.9	Режим конфигурирования параметров статического брандмауэра	279
3.3.10	Режим конфигурирования параметров FTP.....	285
3.3.11	Режим конфигурирования параметров FXS/FXO-линий (только для SMG-200)	286
3.3.12	Режим конфигурирования параметров FXS/FXO для текущей FXS/FXO-линии.....	286
3.3.13	Режим конфигурирования ДВО для порта FXS.....	288
3.3.14	Режим конфигурирования параметров FXS/FXO профилей (только для SMG-200).....	290
3.3.15	Режим конфигурирования параметров протокола H.323	294
3.3.16	Режим конфигурирования группы вызова	296
3.3.17	Режим конфигурирования группы линий ОКС 7 (только для SMG-500)	297
3.3.18	Режим конфигурирования таймеров ОКС-7	299
3.3.19	Режим конфигурирования таблицы модификаторов.....	301
3.3.20	Режим конфигурирования сетевых параметров	305
3.3.21	Режим конфигурирования плана нумерации.....	312
3.3.22	Режим конфигурирования группы перехвата	317
3.3.23	Режим конфигурирования профиля PBX.....	318
3.3.24	Режим конфигурирования таймеров Q.931.....	319
3.3.25	Режим конфигурирования RADIUS	320
3.3.26	Режим конфигурирования настроек записи разговоров.....	328
3.3.27	Режим конфигурирования масок записей разговоров.....	329
3.3.28	Режим конфигурирования статических маршрутов.....	330
3.3.29	Конфигурирование списка причин отбоя Q.850.....	331
3.3.30	Режим редактирования общих настроек SIP/SIP-T	331
3.3.31	Режим конфигурирования параметров интерфейса SIP/SIP-T	332
3.3.32	Режим конфигурирования параметров абонентов SIP.....	338
3.3.33	Режим конфигурирования ДВО группы абонентов	345
3.3.34	Режим конфигурирования параметров PRI-абонентов	346
3.3.35	Режим конфигурирования ДВО PRI-абонентов.....	348
3.3.36	Режим конфигурирования PRI-профилей	349
3.3.37	Режим конфигурирования преобразования категорий ОКС-7	350

3.3.38	Режим конфигурирования параметров syslog	350
3.3.39	Режим конфигурирования управления файлами голосовых сообщений	352
3.3.40	Режим конфигурирования функций IVR	353
3.3.41	Режим конфигурирования транковых групп	353
3.3.42	Режим конфигурирования транковых направлений	355
ПРИЛОЖЕНИЕ А. НАЗНАЧЕНИЕ КОНТАКТОВ РАЗЪЁМОВ КАБЕЛЯ		356
ПРИЛОЖЕНИЕ Б. РЕЗЕРВНОЕ ОБНОВЛЕНИЕ ВСТРОЕННОГО ПО		357
ПРИЛОЖЕНИЕ В. РАСЧЕТ ДЛИНЫ ТЕЛЕФОННОЙ ЛИНИИ		359
ПРИЛОЖЕНИЕ Г. ПЕРЕДАЧА НАСТРОЕК ДВО ОТ RADIUS-СЕРВЕРА ДЛЯ ДИНАМИЧЕСКИХ АБОНЕНТОВ		360
ПРИЛОЖЕНИЕ Д. ВЗАИМОСВЯЗЬ ПАРАМЕТРОВ МАРШРУТИЗАЦИИ, АБОНЕНТОВ И СЛ		362
ПРИЛОЖЕНИЕ Е. РЕКОМЕНДАЦИИ ПО РАБОТЕ SMG В ПУБЛИЧНОЙ СЕТИ		363
ПРИЛОЖЕНИЕ Ж. ГОЛОСОВЫЕ СООБЩЕНИЯ И МУЗЫКА НА УДЕРЖАНИИ МОН		366
ПРИЛОЖЕНИЕ З. РАБОТА С УСЛУГАМИ ДВО		367
ПРИЛОЖЕНИЕ И. УСЛУГА RADIUS CALL MANAGEMENT		388
ПРИЛОЖЕНИЕ К. УПРАВЛЕНИЕ И МОНИТОРИНГ ПО ПРОТОКОЛУ SNMP		393
ТЕХНИЧЕСКАЯ ПОДДЕРЖКА		437

ВВЕДЕНИЕ

Офисные IP АТС SMG-200 и SMG-500 разработаны для организации связи на малых, средних и крупных предприятиях.

SMG-200 и SMG-500 позволяют объединять удаленные офисы в единую сеть и создавать удаленные рабочие места, снижая затраты на междугороднюю и международную связь. Телефонные номера сети будут сохраняться при переезде офисов, что позволяет компании всегда оставаться на связи с клиентами.

Современная аппаратная платформа, поддержка аудиокодеков G.711, G.722, G.726, G.729, функций эхокомпенсации, детектора тишины, генератора комфортного шума, а также механизмов приоритизации трафика обеспечивают высокое качество передачи голосовой информации офисными IP АТС SMG-200 и SMG-500.

Данное руководство содержит сведения об основных свойствах SMG-200 и SMG-500. В документе приведены технические характеристики устройств и их компонентов. Также представлена вводная информация о порядке эксплуатации и обслуживания с использованием программного обеспечения.

1 ОПИСАНИЕ ИЗДЕЛИЯ

1.1 Назначение

Офисные IP-АТС SMG-200 и SMG-500 предназначены для организации телефонной связи внутри предприятий.

Офисная IP АТС SMG-200 рассчитана на 100 SIP-абонентов в базовой конфигурации с возможностью расширения до 200 абонентов при приобретении соответствующего ПО, SMG-500 — на 250 абонентов в базовой конфигурации с расширением до 500.

SMG-200

16 портов RJ-11 могут использоваться для подключения аналоговых телефонов и/или абонентских линий ТФОП от АТС. Порты LAN предназначены для подключения к сетям операторов связи с помощью SIP-транков, а также для подключения VoIP-шлюзов (например, ТАУ-24 с поддержкой 24 FXS-портов) для увеличения числа FXS-/FXO-портов.

SMG-500

Для подключения к ТФОП могут использоваться порты E1 и SIP-транки. Аналоговые телефоны подключаются к SMG-500 через абонентские VoIP-шлюзы, IP-телефоны — напрямую через сеть передачи данных.

На SMG-200 и SMG-500 предусмотрена возможность хранения записей разговоров и CDR-файлов на SD-карте либо USB-накопителе. Также можно автоматически выгружать файлы на FTP-сервер.

1.2 Основные характеристики SMG

Интерфейсы:

SMG-200

- 16 портов FXS/FXO (RJ-11);
- 4 порта Ethernet 10/100/1000BASE-T (RJ-45);
- 1 порт USB 2.0, 1 порт USB 3.0¹;
- 1 слот для SD-карты;
- 1 COM-порт (RS-232, RJ-45).

SMG-500

- 4 порта E1 (RJ-48);
- 4 порта Ethernet 10/100/1000BASE-T (RJ-45);
- 1 порт USB 2.0, 1 порт USB 3.0¹;
- 1 слот для SD-карты;
- 1 COM-порт (RS-232, RJ-45).

¹ Начиная с ревизии платы 1v2 имеется поддержка USB 3.0, на более ранних/старых ревизиях — 2 порта USB 2.0.

Функциональные возможности:

- SMG-200: до 100 абонентов в базовой конфигурации с возможностью расширения до 200;
- SMG-500: до 250 абонентов в базовой конфигурации с возможностью расширения до 500;
- поддержка статического адреса и DHCP;
- протоколы IP-телефонии SIP, SIP-T, SIP-I, H.323;
- передача DTMF (SIP INFO, RFC2833, in-band, SIP NOTIFY);
- SMG-500:
 - четыре интерфейса E1;
 - протоколы TDM (SMG-500): DSS1 (ISDN PRI Q.931), QSIG и CORNET для передачи имени абонента, ОКС-7 (работа в связанном и квазисвязанном режимах).
- поддержка стандарта Q.699 — взаимодействие DSS1 и ОКС-7;
- SMG-200:
 - до 16 портов FXS (с шагом 8);
 - до 16 портов FXO (с шагом 8).
- эхокомпенсация (рекомендация G.168);
- детектор речевой активности (VAD);
- генератор комфортного шума (CNG);
- поддержка NTP;
- поддержка DNS;
- поддержка SNMP;
- ToS и CoS для сигнализации;
- VLAN для RTP, сигнализации и управления;
- обновление ПО: через web-конфигуратор, CLI (Telnet, SSH, консоль (RS-232));
- конфигурирование и настройка (в том числе удаленно):
 - web-конфигуратор;
 - CLI (Telnet, SSH, консоль (RS-232));
 - удаленный мониторинг;
 - web-конфигуратор;
 - SNMP.

Функционал SIP/SIP-T/SIP-I:

- RFC 2976 SIP INFO (для передачи DTMF);
- RFC 3204 MIME Media Types for ISUP and QSIG (поддержка ISUP);
- RFC 3261 SIP;
- RFC 3262 Reliability of Provisional Responses in SIP (PRACK);
- RFC 3263 Locating SIP servers for DNS;
- RFC 3264 SDP Offer/Answer Model;
- RFC 3265 SIP Notify;
- RFC 3311 SIP Update;
- RFC 3323 Privacy Header;
- RFC 3325 P-Asserted-Identity;
- RFC 3326 SIP Reason Header;
- RFC 3372 SIP for Telephones (SIP-T);
- RFC 3515 SIP REFER;
- RFC 3581 An Extension to the Session Initiation Protocol (SIP) for Symmetric Response Routing;
- RFC 3665 Basic Call Flow Examples;
- RFC 3891 SIP Replaces Header;
- RFC 3892 SIP Referred-By Mechanism;
- RFC 4028 SIP Session Timer;

- RFC 4566 Session Description Protocol (SDP);
- RFC 5009 P-Header;
- RFC 5373 Requesting Answering Modes for the Session Initiation Protocol;
- RFC 5806 SIP Diversion Header;
- RFC 6432;
- Q1912.5 SIP-I;
- Взаимодействие SIP и SIP-T/SIP-I;
- SIP Enable/Disable 302 Responses;
- Delay offer;
- SIP OPTIONS Keep-Alive (SIP Busy Out);
- SIP registrar.

1.3 Типовые схемы применения

Устройства SMG-200/SMG-500 обеспечивают возможность регистрации SIP-абонентов и подключения к сети ТфОП посредством порта FXO (SMG-200) или потока E1 (SMG-500), SIP/SIP-T/SIP-I транком либо по протоколу H.323.



Рисунок 1 — Офисная IP-АТС на базе SMG-200



Рисунок 2 — Офисная IP-АТС на базе SMG-500

1.4 Структура и принцип работы изделия

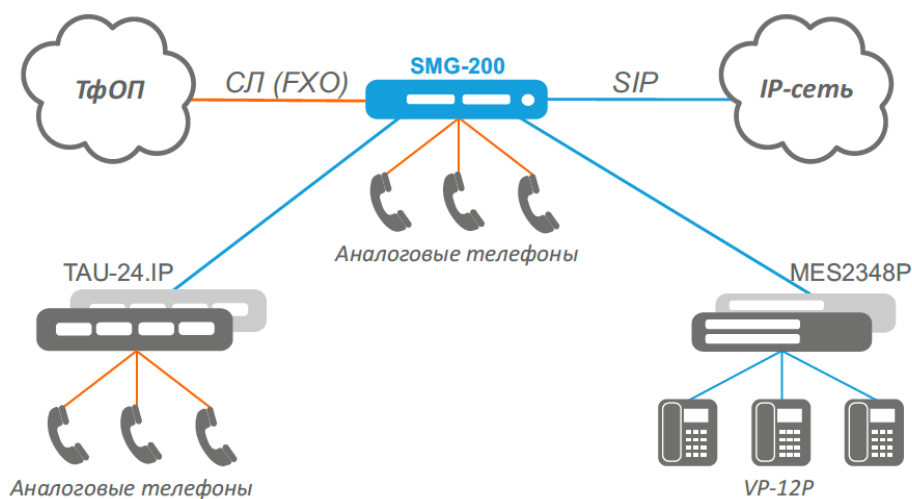
1.4.1 Структура SMG-200

Устройство SMG-200 имеет субмодульную архитектуру и содержит следующие элементы:

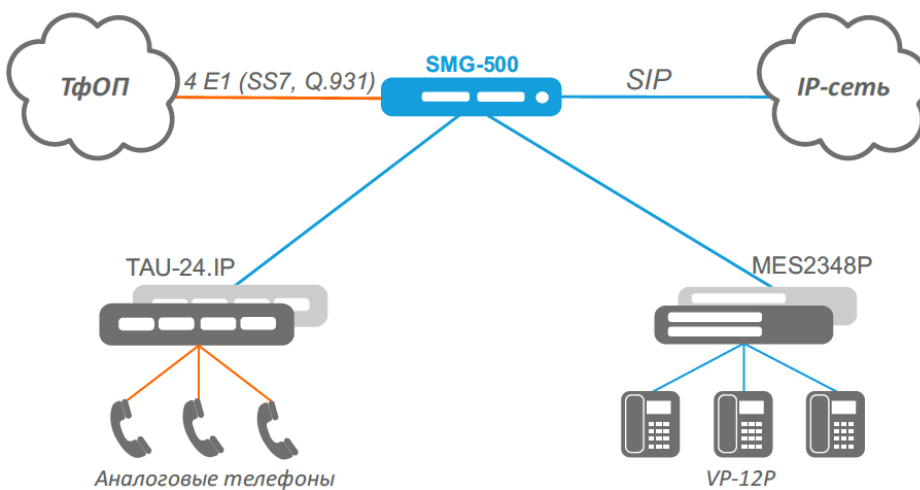
- контроллер, в состав которого входят:
 - управляющий процессор;
 - flash-память — 4 ГБ;
 - ОЗУ — 2 ГБ.
- до 2 субмодулей аналоговых портов FXS (опционально);
- до 2 субмодулей аналоговых окончаний FXO (опционально);
- Ethernet-коммутатор (L2) на 4 порта 10/100/1000BASE-T.

Функциональная схема SMG-200 представлена на рисунке ниже.



Рисунок 3 — Функциональная схема SMG-200

1.4.2 Структура SMG-500

Устройство SMG-500 имеет субмодульную архитектуру и содержит следующие элементы:

- контроллер, в состав которого входят:
 - управляющий процессор;
 - flash-память — 4 ГБ;
 - ОЗУ — 2 ГБ.
- субмодуль потоков E1 C4E1 (опционально);
- субмодуль IP SM-VP-M300 (опционально);
- Ethernet-коммутатор (L2) на 4 порта 10/100/1000BASE-T.

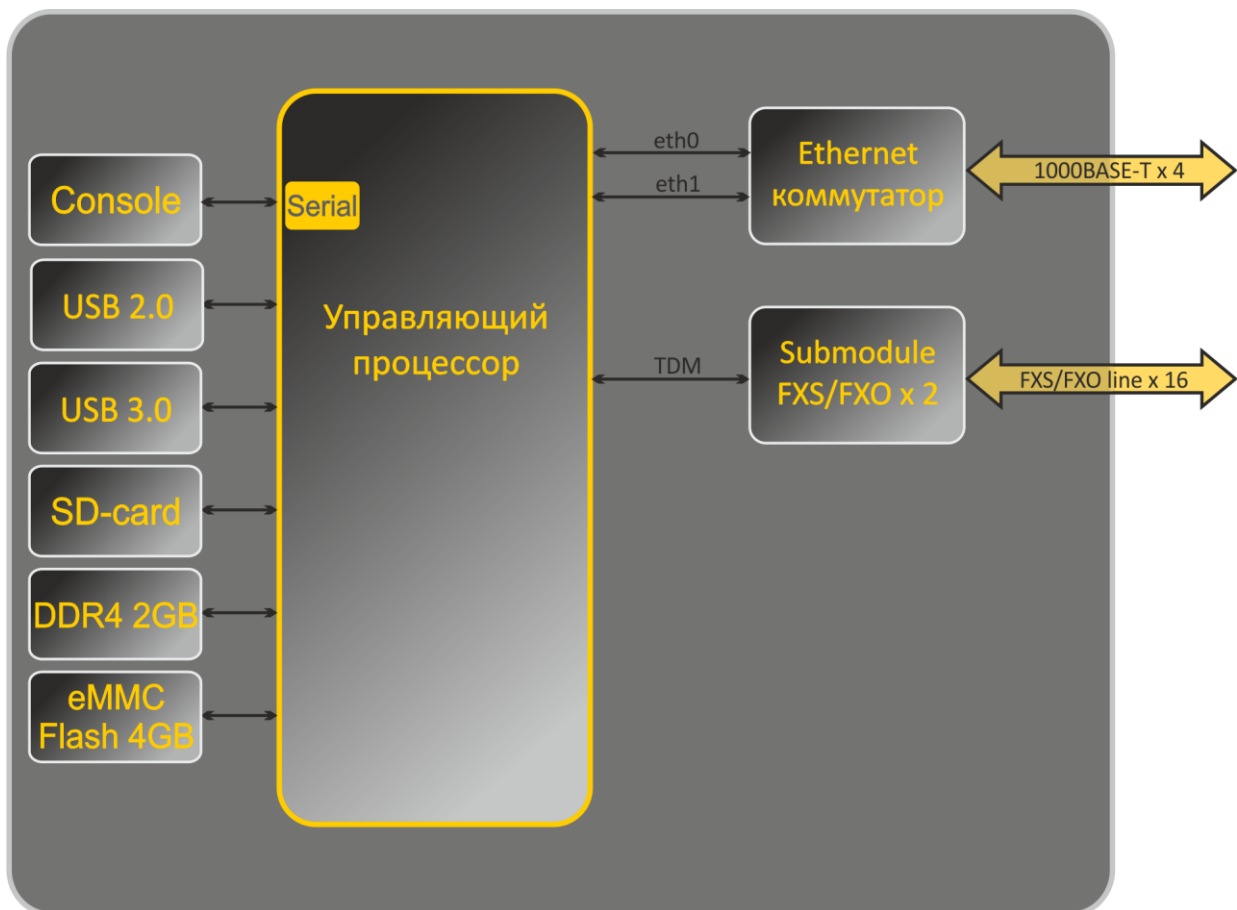
Функциональная схема SMG-500 представлена на рисунке ниже.



Рисунок 4 — Функциональная схема SMG-500

1.4.3 Принцип работы SMG-200

В направлении «ТФОП — IP» сигнал, поступающий с портов FXS/FXO, подается на обработку в ЦП устройства через внутрисистемную TDM-магистраль, кодируется по одному из выбранных стандартов и в виде цифровых пакетов передается в Ethernet-коммутатор. В направлении «IP — ТФОП» цифровые пакеты из Ethernet-коммутатора передаются на обработку в ЦП устройства, декодируются и через внутрисистемную TDM-магистраль передаются на порты FXS/FXO.

1.4.4 Принцип работы SMG-500

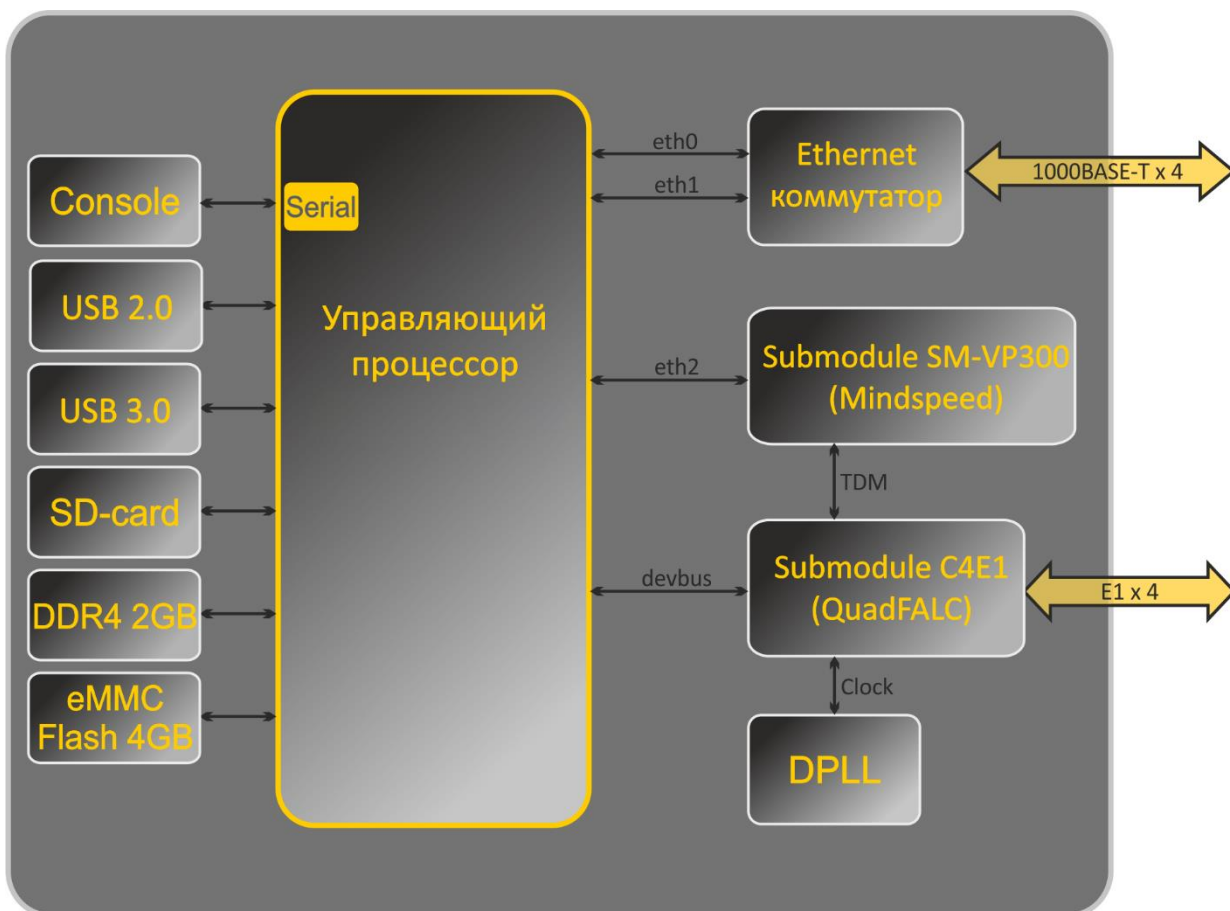
В направлении «TDM — IP» сигнал, поступающий на потоки E1, подается на submodule VoIP через внутрисистемную магистраль, в виде цифровых пакетов поступает на обработку в ЦП устройства, кодируется по одному из выбранных стандартов и передается в Ethernet-коммутатор. В направлении «IP — TDM» цифровые пакеты из Ethernet-коммутатора передаются на обработку в ЦП устройства, декодируются, а затем передаются на submodule VoIP и через внутрисистемную магистраль передаются в потоки E1.

Для работы потоков E1 на SMG-500 требуется установка обоих submodule — и submodule SM-VP, и submodule C4E1 (поставляются опционально).

Внешние 2-мегабитные потоки E1 через согласующие трансформаторы поступают на фреймеры, при этом из потока выделяется сигнал синхронизации и выдается на общую линию синхронизации устройства. Управление приоритетностью линий синхронизации происходит на программном уровне, согласно заданному алгоритму.

Структура программного обеспечения устройства приведена на рисунке ниже.



Рисунок 5 — Структура программного обеспечения SMG

1.5 Основные технические параметры

Основные технические параметры терминала приведены в таблице ниже.

Таблица 1 — Основные технические параметры

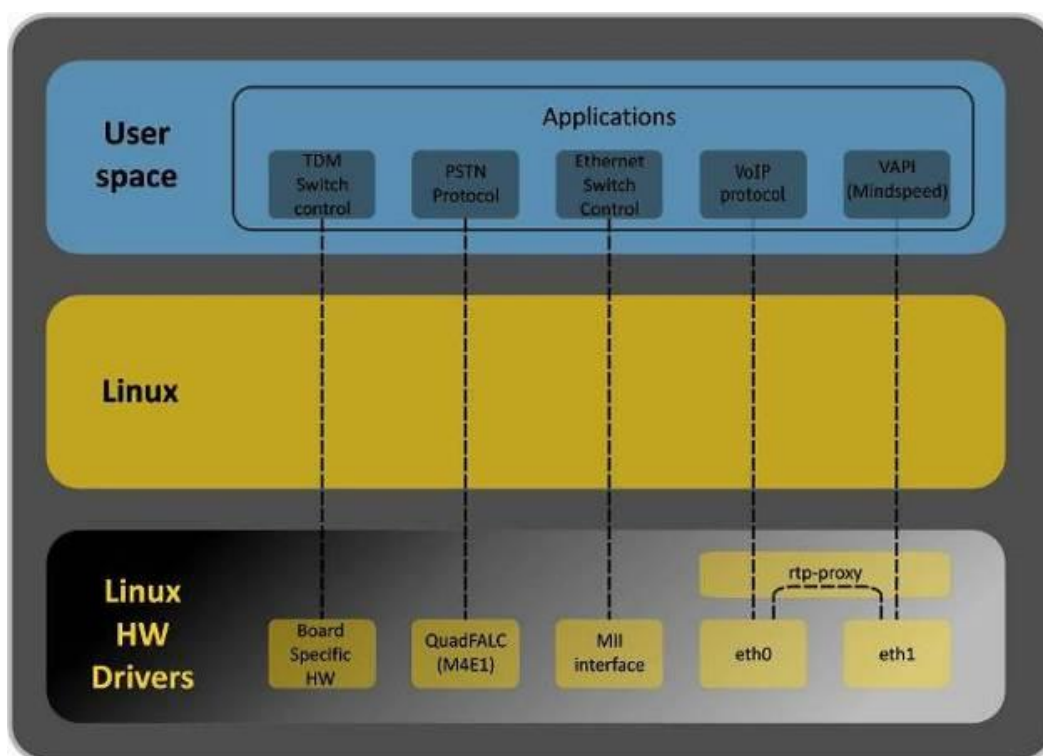
Протоколы VoIP

Поддерживаемые протоколы	SIP-T/SIP-I SIP H.323
--------------------------	-----------------------------

Аудиокодеки

Кодеки	G.711 a-law (в тексте G.711A) G.711 μ-law (в тексте G.711U) G.722 G.726 G.729 (A/B) OPUS ¹ AMR ¹
--------	--

Количество одновременных вызовов

SMG-200	50 (100 каналов VoIP)
SMG-500	100 (200 каналов VoIP)

Параметры электрического интерфейса Ethernet

Количество интерфейсов	4
Электрический разъем	RJ-45
Скорость передачи	Автоопределение, 10/100/1000 Мбит/с, дуплекс
Поддержка стандартов	10/100/1000BASE-T

Параметры консоли

Последовательный порт RS-232	
Скорость передачи данных, бит/сек	115200
Электрические параметры сигналов	По рекомендации МСЭ-T V.28

Параметры аналоговых абонентских портов (только для SMG-200)

Сопrotивление шлейфа	До 3,4 кОм
Прием набора	Импульсный/частотный (DTMF)
Caller ID	FXS: FSK (ITU-T V.23, Bell 202), DTMF, «Российский АОН» FXO: FSK (ITU-T V.23, Bell 202)
Защита абонентских окончаний	Защита абонентских окончаний по току и по напряжению.  Для защиты абонентских комплектов от перенапряжений, линейная сторона кросса должна быть оборудована модулями кроссовой защиты «МКЗ 3-К» с напряжением срабатывания 400 В.
Возможность удаленного измерения параметров абонентской линии	Есть
Параметры комплекта	Программируемые

Параметры интерфейса E1 (только для SMG-500)

Число каналов	Согласно рекомендациям ITU-T G.703,G.704
Скорость передачи данных в линии	2,048 Мбит/с
Линейный код	HDB3, AMI
Выходной сигнала в линию	3,0 В амплитудное на нагрузке 120 Ом 2,37 В амплитудное на нагрузке 75 Ом (по рекомендации МККТТ G.703)
Входной сигнал из линии	От 0 до -6 дБ по отношению к стандартному выходному импульсу
Эластичный буфер	Ёмкость 2 кадра

¹ Не поддерживается в текущей версии ПО 3.23.

Протоколы сигнализации		DSS1 (ISDN PRI Q.931), QSIG и CORNET для передачи имени абонента, ОКС-7.
Количество участников конференции		
SMG-200		Максимальное количество участников на все конференции — 50. В одной конференции может быть не более 40 участников.
SMG-500		Максимальное количество участников на все конференции — 100. В одной конференции может быть не более 40 участников.
Поддерживаемые файловые системы для внешних носителей		
SMG-200/500	MBR	USB flash — NTFS, FAT32, ext2, ext3, ext4 USB HDD — NTFS, ext2, ext3, ext4 SD card — NTFS, FAT32, ext2, ext3, ext4
	GPT	USB flash — NTFS, FAT32, ext2, ext3, ext4 USB HDD — NTFS, ext2, ext3, ext4 SD card — NTFS, FAT32, ext2, ext3, ext4
Общие параметры		
Рабочий диапазон температур		От 0 до +40 °С
Относительная влажность		До 80 %
Напряжение питания		Сеть переменного тока: 220 В+20%, 50 Гц Свинцово-кислотный аккумулятор 12 В <ul style="list-style-type: none"> • ток заряда АКБ: 1,6+–0,1 А; • пороговое напряжение индикации низкого заряда: 11 В; • напряжение срабатывания защиты от глубокого разряда АКБ: 10-10,5 В
Потребляемая мощность		Не более 40 Вт при зарядке батареи, не более 20 Вт без зарядки батареи
Габариты (Ш×В×Г)	SMG-200	SMG-500
	430 × 44 × 203 мм	430 × 44 × 203 мм
Конструктив		19" конструктив, типоразмер 1U

1.6 Конструктивное исполнение

Цифровые шлюзы SMG-200 и SMG-500 выполнены в металлических корпусах с возможностью установки в 19" каркас типоразмером 1U.

Внешний вид передней панели устройств приведен на рисунках ниже.



Рисунок 6 — Внешний вид передней панели SMG-200



Рисунок 7 — Внешний вид передней панели SMG-500

На передней панели устройств расположены следующие разъемы, световые индикаторы и органы управления, Таблица 2.

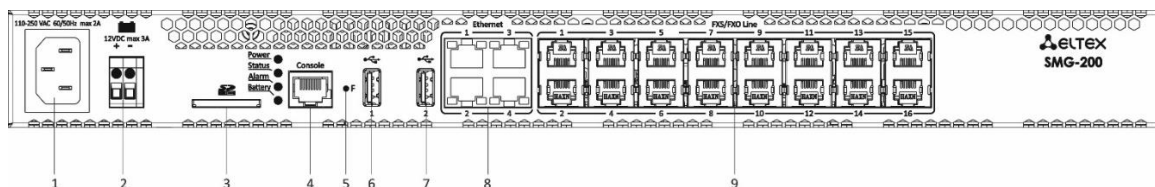
Таблица 2 — Описание разъемов, индикаторов и органов управления передней панели

№	Элемент передней панели	Описание
1	Разъемы питания	Разъем для подключения к источнику электропитания 220 В
2	Разъем подключения АКБ	Разъем для подключения аккумуляторной батареи
3	SD	Разъем для подключения SD-карт
4	Console	Консольный порт RS-232 для локального управления устройством (см. Приложение А. Назначение контактов разъемов Кабеля)
5	F	Функциональная кнопка
6	USB 1	USB 2.0 порт для подключения внешнего накопителя
7	USB 2	USB 3.0 порт для подключения внешнего накопителя
8	Ethernet 1..4	4 разъема RJ-45 интерфейсов Ethernet 10/100/1000BASE-T
9	FXS/FXO Line	16 разъемов RJ-11 для подключения FXS либо FXO-линий
10	E1	4 разъема RJ-48 для подключения E1-потоков

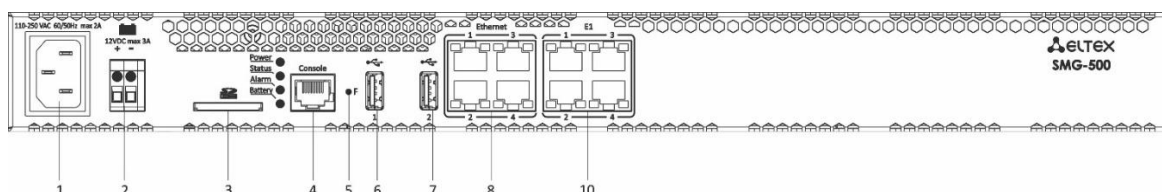
Внешний вид задней панели устройства приведен на рисунке 8.





Рисунок 8 — Внешний вид задней панели SMG-200/500

В таблице ниже приведен перечень разъемов, расположенных на задней панели шлюза.

Таблица 3 — Описание разъемов задней панели шлюза

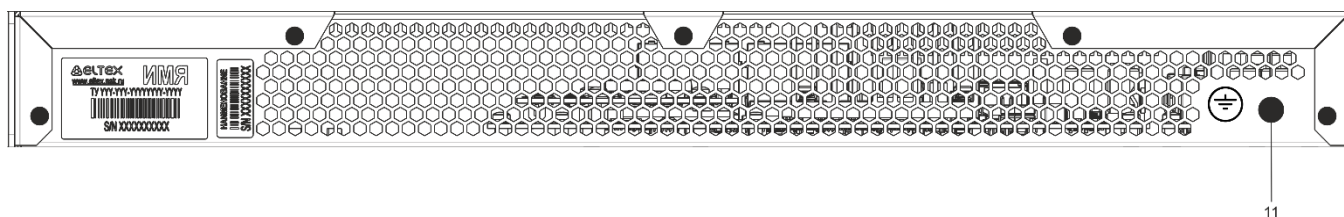
№	Элемент задней панели	Описание
11	Клемма заземления 	Клемма для заземления устройства

1.7 Световая индикация

Текущее состояние устройства отображается при помощи индикаторов, расположенных на передней панели.

Световая индикация устройства в рабочем состоянии приведена в таблице ниже.

Таблица 4 — Световая индикация состояния устройства в рабочем состоянии

Индикатор	Состояние индикатора	Состояние устройства
Power	Не горит	Отсутствует питание устройства
	Горит зеленым светом	Нормальное питание устройства
	Горит красным светом	Неисправность цепи питания устройства
Alarm	Мигает красным светом	Критическая авария на устройстве
	Горит красным светом	Некритическая авария на устройстве
	Горит зеленым светом	Нет аварий, нормальная работа. Могут быть некритические замечания.
	Мигает зеленым светом	Тип аварии «Предупреждение»
Status	Горит зеленым светом	Нормальная работа
	Не горит	Неисправность программного обеспечения
Battery	Горит зеленым светом	АКБ подключена, питание в норме
	Мигает зеленым светом	АКБ заряжается
	Мигание "красный — зелёный"	Основное питание отключено, АКБ разряжается
	Горит красным светом	Низкий уровень заряда АКБ
	Не горит	АКБ отключена
	Мигает красным светом	Авария РТБ (расцепителя тока батареи)

Состояние интерфейсов Ethernet отображается светодиодными индикаторами, встроенными в разъем 1000/100, и приведено в таблице ниже.

Таблица 5 — Световая индикация интерфейсов Ethernet 1000/100

Состояние устройства	Индикатор/Состояние	
	Желтый индикатор 1000/100	Зеленый индикатор 1000/100
Порт работает в режиме 1000BASE-T, нет передачи данных	Горит постоянно	Горит постоянно
Порт работает в режиме 1000BASE-T, есть передача данных	Горит постоянно	Мигает
Порт работает в режиме 10/100BASE-TX, нет передачи данных	Не горит	Горит постоянно
Порт работает в режиме 10/100BASE-TX, есть передача данных	Не горит	Мигает

Таблица 6 — Индикация состояния потоков E1

Индикация (период мерцания)		Состояние потоков E1 (разъемы 1-4, RJ-48)
Желтый индикатор	Зеленый индикатор	
Желтый	Зеленый	Статус
Не горит	Не горит	E1 отключен в конфигурации шлюза
Мигает (200 мс)	Не горит	Аварийное состояние потока E1
Горит	Не горит	Потеря сигнала (LoS)
Мигает (200 мс) и не горит (1500 мс)	Не горит	Авария AIS
Мигает (1500 мс)	Не горит	Авария LOF
Мигает (1500 мс)	Не горит	Авария LOMF

Не горит	Горит	Нормальная работа потока E1
Мигает (200 мс)	Мигает (200 мс)	Авария на удаленном конце (RAI)
Мигает (300 мс)	Мигает (1500 мс)	Поток E1 в работе, присутствуют проскальзывания на потоке (SLIP)
Горит	Мигает (200 мс)	Идет тестирование потока E1

1.8 Использование функциональной кнопки F

Функциональная кнопка F используется для перезагрузки устройства, восстановления заводской конфигурации, а также для восстановления пароля.

Порядок сброса к настройкам по умолчанию на включенном устройстве приведен в разделе 1.8.1, Таблица 7.

После восстановления заводской конфигурации к устройству можно будет обратиться по IP-адресу 192.168.1.2 (маска 255.255.255.0):

- через telnet либо console: логин **admin**, пароль **rootpasswd**;
- через web-конфигуратор: логин **admin**, пароль **rootpasswd**.

Далее можно сохранить заводскую конфигурацию, восстановить пароль или перезагрузить устройство.

1.8.1 Световая индикация при загрузке и сбросе к заводским настройкам

Световая индикация при загрузке и сбросе к заводским настройкам приведена в таблице ниже.

Таблица 7 — Световая индикация при загрузке и сбросе к заводским настройкам

№	Индикация				Порядок сброса к заводским настройкам (устройство включено)
	Power	Status	Alarm	Battery	
1	Зеленый	Красный	Красный	—	Для перезагрузки устройства нажмите кнопку F и удерживайте ее, пока все индикаторы не загорятся так, как описано слева, затем отпустите кнопку.
2	Зеленый	Не горит	Не горит	—	Начнется процесс загрузки. Зажмите F.
3	Зеленый	Красный	Красный	—	Удерживайте F до тех пор, пока индикаторы не загорятся так, как описано слева. Отпустите F.
4	Зеленый	Зеленый	Зеленый	Зеленый	Дождитесь загрузки устройства

1.9 Сохранение заводской конфигурации

Для сохранения заводской конфигурации:

- произведите сброс устройства к заводским настройкам (раздел 1.8.1);
- подключитесь через telnet либо console, используя логин **admin**, пароль **rootpasswd**;
- введите команду **sh** (устройство выйдет из режима CLI в режим SHELL);
- введите команду **save**;
- перезагрузите устройство командой **reboot**.

Шлюз загрузится с заводской конфигурацией.

```
*****
*           Welcome to SMG-200           *
*****

smg login: admin
Password: rootpasswd

*****
*           Welcome to SMG-200           *
*****

Welcome! It is Wed Mar 11 08:45:20 NOV7 2015
SMG> save
tar: removing leading '/' from member names
save: done
SMG> reboot yes
```

1.10 Восстановление пароля

1.10.1 Восстановление пароля CLI

Для восстановления пароля:

- произведите сброс устройства к заводским настройкам (раздел 1.8.1);
- подключитесь через Telnet, SSH либо Console;
- введите команду **sh** (устройство выйдет из режима CLI в режим SHELL);
- введите команду **restore** (восстановится текущая конфигурация);
- введите команду **password** (устройство потребует ввести новый пароль и его подтверждение);
- введите команду **save**;
- перезагрузите устройство командой **reboot**.

Шлюз загрузится с текущей конфигурацией и новым паролем.

В случае перезагрузки без выполнения каких-либо действий на устройстве восстановится текущая конфигурация без восстановления пароля. Шлюз загрузится с текущей конфигурацией и старым паролем.

```
*****
*           Welcome to SMG-200           *
*****

smg login: admin
Password: rootpasswd

*****
*           Welcome to SMG-200           *
*****

Welcome! It is Fri Jul  2 12:57:56 UTC 2010
SMG> restore
restore: successful
SMG> password
Changing password for admin
New password: 1q2w3e4r5t6y
Retype password: 1q2w3e4r5t6y
Password for admin changed by root
SMG> save
tar: removing leading '/' from member names
save: done
SMG> reboot yes
```

1.10.2 Восстановление пароля web

Для восстановления пароля:

- произведите сброс устройства к заводским настройкам (раздел 1.8.1);
- подключитесь через Telnet, SSH либо Console;
- введите команду **sh** (устройство выйдет из режима CLI в режим SHELL);
- введите команду **restore** (восстановится текущая конфигурация);
- подключитесь к web-интерфейсу устройства по адресу 192.168.1.2;
- зайдите в раздел «Пользователи: Управление» (3.1.26);
- смените пароль для пользователя *admin*;
- в консоли введите команду **save**;
- перезагрузите устройство командой **reboot**.



Не рекомендуется сохранять конфигурацию из web при восстановлении пароля, так как это может привести к потере сохраненной конфигурации шлюза. Используйте команду **save из режима shell.**

Шлюз загрузится с текущей конфигурацией и новым паролем.

В случае перезагрузки без выполнения каких-либо действий на устройстве восстановится текущая конфигурация без восстановления пароля. Шлюз загрузится с текущей конфигурацией и старым паролем.

```
*****
*           Welcome to SMG-200           *
*****

smg login: admin
Password: rootpasswd

*****
*           Welcome to SMG-200           *
*****

Welcome! It is Fri Jul  2 12:57:56 UTC 2010
SMG> sh
/home/admin # restore
New image 1
Restored successful
```

На этом этапе производится смена пароля из WEB.

```
/home/admin # save
tar: removing leading '/' from member names
*****
*****
***Saved successful
New image 0
Restored successful
# reboot
```

1.11 Комплект поставки

В базовый комплект поставки устройства SMG-200/500 входят:

- Офисная IP АТС SMG-200/500;
- Комплект крепления в 19" стойку;
- Шнур питания ПВС 2×1.5, 2м;
- Шнур питания Евровилка-C13, 1.8м;
- Руководство по эксплуатации на CD-диске (опционально);
- Памятка о документации;
- Декларация соответствия;
- Паспорт.

1.12 Инструкции по технике безопасности

1.12.1 Общие указания

При работе с оборудованием необходимо соблюдение требований «Правил техники безопасности при эксплуатации электроустановок потребителей».



Запрещается работать с оборудованием лицам, не допущенным к работе в соответствии с требованиями техники безопасности в установленном порядке.

Эксплуатация устройства должна производиться инженерно-техническим персоналом, прошедшим специальную подготовку.

Подключайте к устройству только годное к применению вспомогательное оборудование.

SMG-200 и SMG-500 предназначены для круглосуточной эксплуатации при следующих условиях:

- температура окружающей среды от 0 до +40 °С;
- относительная влажность воздуха до 80 % при температуре 25 °С;
- атмосферное давление от $6,0 \times 10^4$ до $10,7 \times 10^4$ Па (от 450 до 800 мм рт. ст.).

Не подвергайте устройство воздействию механических ударов и колебаний, а также дыма, пыли, воды, химических реагентов.

Во избежание перегрева компонентов устройства и нарушения его работы запрещается закрывать вентиляционные отверстия посторонними предметами и размещать предметы на поверхности оборудования.

1.12.2 Требования электробезопасности

Перед подключением устройства к источнику питания необходимо предварительно заземлить корпус оборудования, используя клемму заземления. Крепление заземляющего провода к клемме заземления должно быть надежно зафиксировано. Величина сопротивления между клеммой защитного заземления и земляной шиной не должна превышать 0,1 Ом.

Перед подключением к устройству измерительных приборов и компьютера, их необходимо предварительно заземлить. Разность потенциалов между корпусами оборудования и измерительных приборов не должна превышать 1 В.

Перед включением устройства необходимо убедиться в целостности кабелей и их надежном креплении к разъемам.

При установке или снятии кожуха необходимо убедиться, что электропитание устройства отключено.

Установка и удаление submodule должно осуществляться только при выключенном питании, следуя указаниям раздела 1.13.5.

1.12.3 Меры безопасности при наличии статического электричества

Во избежание поломок электростатического характера настоятельно рекомендуется надеть специальный пояс, обувь или браслет для предотвращения накопления статического электричества (в случае использования браслета убедитесь, что он плотно примыкает к коже) и заземлить шнур перед началом работы с оборудованием.

1.13 Установка

Перед установкой и включением устройства необходимо проверить его на наличие видимых механических повреждений. В случае наличия повреждений следует прекратить установку устройства, составить соответствующий акт и обратиться к поставщику.

Изделие должно устанавливаться в помещения, имеющие ограниченный доступ — только для обслуживающего персонала.

Если устройство находилось длительное время при низкой температуре, перед началом работы следует выдержать его в течение двух часов при комнатной температуре. После длительного пребывания устройства в условиях повышенной влажности перед включением выдержать в нормальных условиях не менее 12 часов.

Смонтировать устройство. Устройство может быть закреплено на 19" несущих стойках при помощи комплекта крепежа, либо установлено на горизонтальной перфорированной полке.

После установки устройства требуется заземлить его корпус. Это необходимо выполнить прежде, чем к устройству будет подключена питающая сеть. Заземление следует выполнять изолированным многожильным проводом. Правила устройства заземления и сечение заземляющего провода должны соответствовать требованиям ПУЭ. Клемма заземления находится в правом нижнем углу задней панели, Рисунок 8.

1.13.1 Порядок включения

1. Подключите линии FXS/FXO (для SMG-200), потоки E1 (для SMG-500) и Ethernet-кабели к соответствующим разъемам шлюза.
2. Подключите к устройству кабель питания.
3. Если предполагается подключение компьютера к консольному порту SMG, соедините консольный порт SMG с COM-портом ПК, при этом ПК должен быть выключен и заземлен в одной точке с устройством.
4. Убедитесь в целостности кабелей и их надежном креплении к разъемам.
5. Включите питание устройства и убедитесь в отсутствии аварий по состоянию индикаторов на передней панели.

1.13.2 Крепление кронштейнов

В комплект поставки устройства входят кронштейны для установки в стойку и винты для крепления кронштейнов к корпусу устройства.



Рисунок 9 — Крепление кронштейнов

Для установки кронштейнов:

1. Совместите три отверстия для винтов на кронштейне с такими же отверстиями на боковой панели устройства, Рисунок 9.
2. С помощью отвертки прикрепите кронштейн винтами к корпусу.

Повторите действия 1, 2 для второго кронштейна.

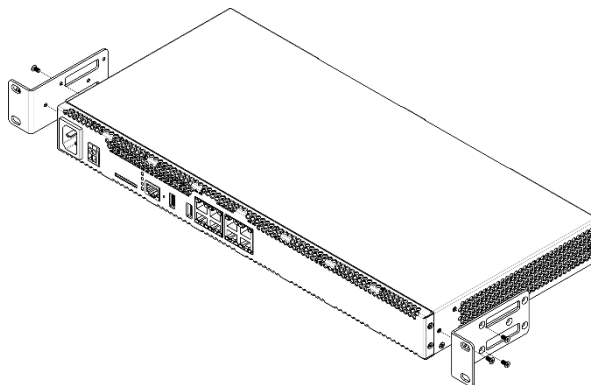
1.13.3 Установка устройства в стойку

Для установки устройства в стойку:

1. Приложите устройство к вертикальным направляющим стойки.
2. Совместите отверстия кронштейнов с отверстиями на направляющих стойки. Используйте отверстия в направляющих на одном уровне с обеих сторон стойки, для того чтобы устройство располагалось горизонтально.
3. С помощью отвертки прикрепите устройство к стойке винтами.

Для демонтажа устройства отсоедините подключенные кабели и винты крепления кронштейнов к стойке, выньте устройство из стойки.



Рисунок 10 — Установка устройства в стойку

1.13.4 Вскрытие корпуса

Предварительно надлежит отключить питание SMG, отсоединить все кабели и, если требуется, демонтировать устройство из стойки (см. п. 1.13.3).

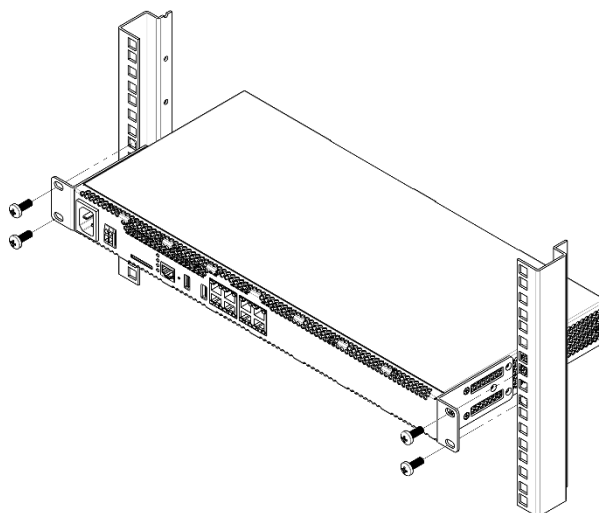

Рисунок 11 — Порядок вскрытия корпуса

1. С помощью отвертки отсоедините кронштейны от корпуса устройства.
2. Открутите фиксирующие винты передней панели, затем потяните её на себя до отделения от верхней и боковых панелей (Рисунок 11).
3. Открутите винты верхней панели устройства.
4. Снимите верхнюю панель (крышку) устройства, потянув ее наверх.

При сборе устройства в корпус выполнить вышеперечисленные действия в обратном порядке.

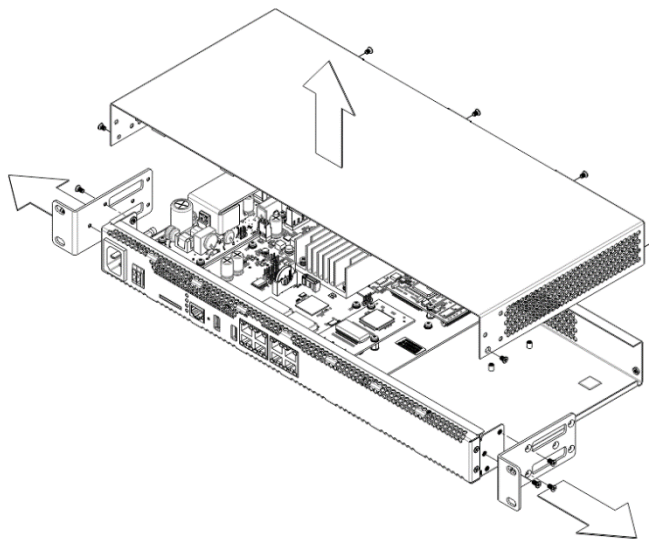

Рисунок 12 — Типы винтов для сборки SMG

На рисунке выше представлены типы винтов, используемые для сборки устройства в корпус:

1. Крепление кронштейнов для установки в стойку.
2. Крепление корпусных деталей.
3. Крепление плат.
4. Винт заземления.

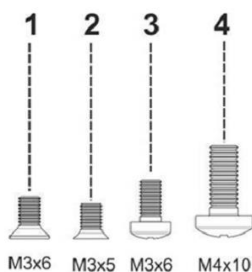

При сборке устройства запрещается использовать ненадлежащий тип винтов для указанных операций. Изменение типа винта может привести к выходу устройства из строя.

1.13.5 Установка submodule

SMG-200 и SMG-500 имеют модульную конструкцию с возможностью установки до 2 submodule. SMG-200 поддерживает submodule FXS и FXO (M8S и M8O соответственно), SMG-500 — C4E1 и SM-VP-300. Расположение submodule в устройствах показано на рисунках 13 и 14.



Для функционирования потоков E1 на SMG-500 необходимо устанавливать оба submodule — и C4E1, и SM-VP-M300. При использовании SMG-500 без потоков E1 установка submodule SM-VP-M300 не требуется, этот submodule используется только для обработки звука с потоков E1 в связке с submodule C4E1.



Рисунок 13 — Расположение submodule в SMG-200



Рисунок 14 — Расположение submodule в SMG-500

Порядок установки submodule SMG:

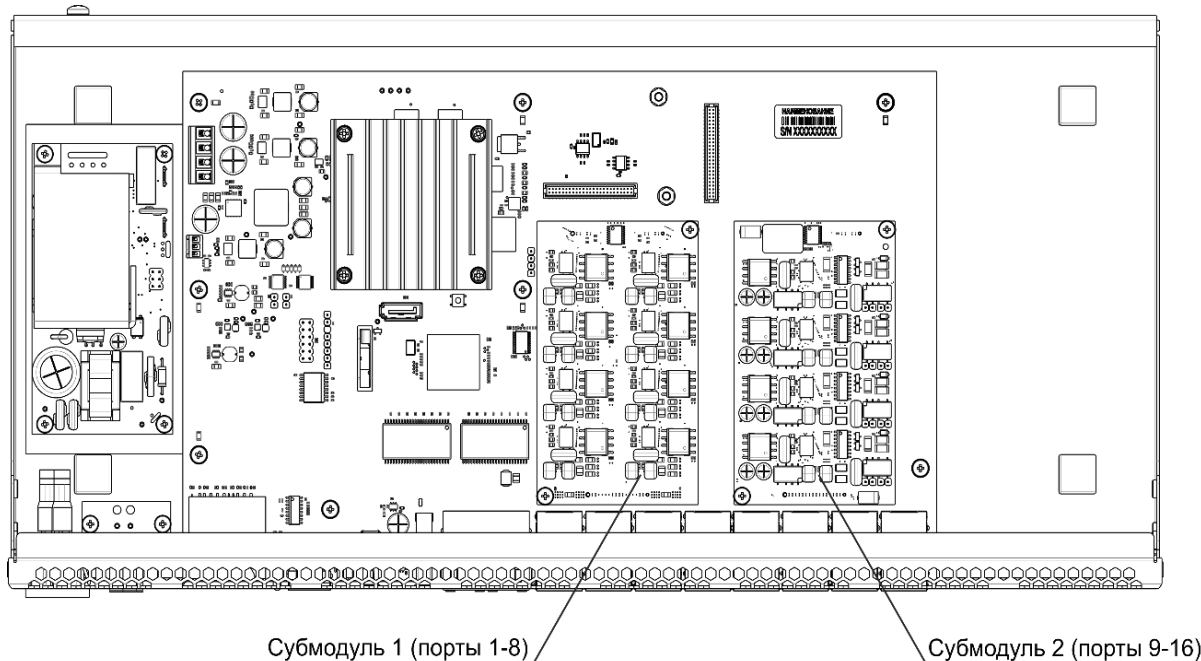
1. Проверьте наличие питания сети на устройстве.
2. В случае наличия напряжения — отключите питание (см. раздел 1.13.7).
3. Демонтируйте устройство из стойки, если необходимо (см. раздел 1.13.3).
4. Вскройте корпус устройства (см. раздел 1.13.4).
5. Открутите винты, прижимающие submodule.
6. Установите submodule как показано на рисунках 13 и 14.
7. Прикрутите винты, прижимающие submodule. Больших усилий при этом прилагать не нужно.
8. Соберите корпус и установите устройство в стойку, если требуется.

1.13.6 Замена батарейки часов реального времени

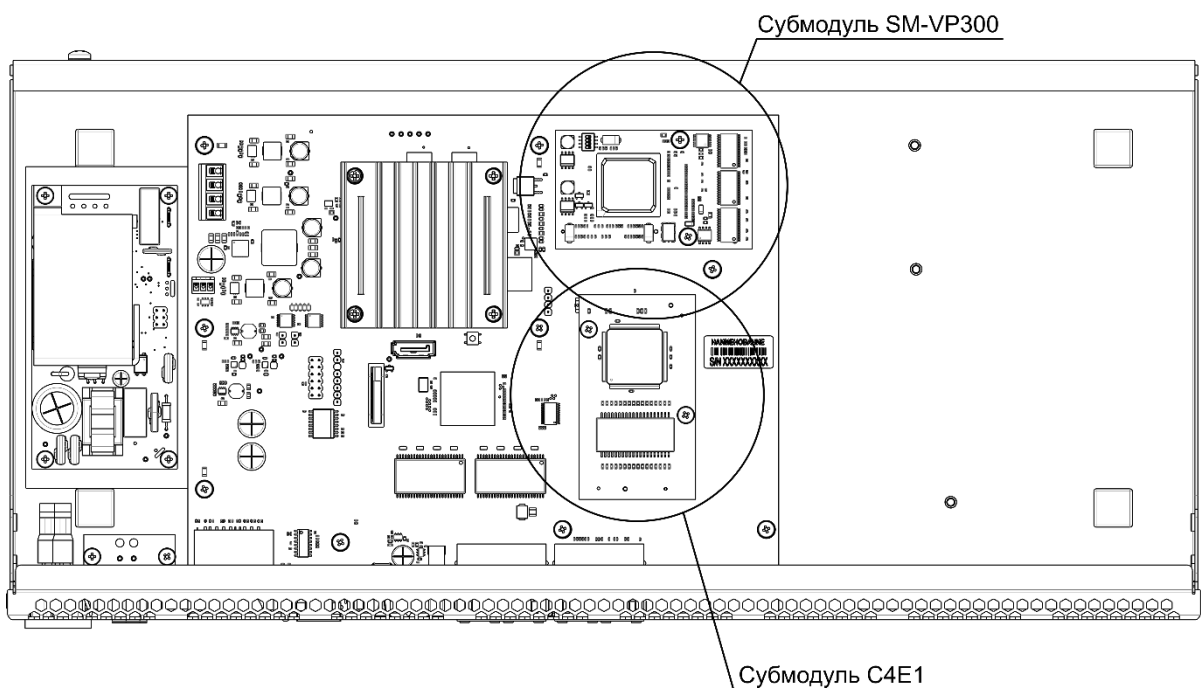
В RTC (электронной схеме, предназначенной для автономного учёта хронометрических данных (текущее время, дата, день недели и др.)) на плате устройства установлен элемент питания (батарейка), имеющий характеристики, приведенные в таблице ниже.

Таблица 8 — Характеристики элемента питания для RTC

Тип батареи	Литиевая
Типоразмер	CR2032 (возможна установка CR2024)
Напряжение	3 В
Ёмкость	225 мА
Диаметр	20 мм
Толщина	3,2 мм
Срок службы или срок годности	5 лет
Условия хранения	от -20 до +35 °С



Рисунок 15 — Положение батареи RTC

В случае если срок работы батарейки истек, для корректной и бесперебойной работы оборудования необходимо заменить ее на новую, выполнив следующие действия:

1. Проверить наличие питания сети на устройстве.
2. В случае наличия напряжения — отключить питание.
3. Если требуется, демонтировать устройство из стойки (см. п. 1.13.3).
4. Вскрыть корпус устройства (см. п. 1.13.4).
5. Извлечь отработавшую батарейку (Рисунок 15) и в аналогичной позиции установить новую.

При сборе устройства в корпус выполнить вышеперечисленные действия в обратном порядке.

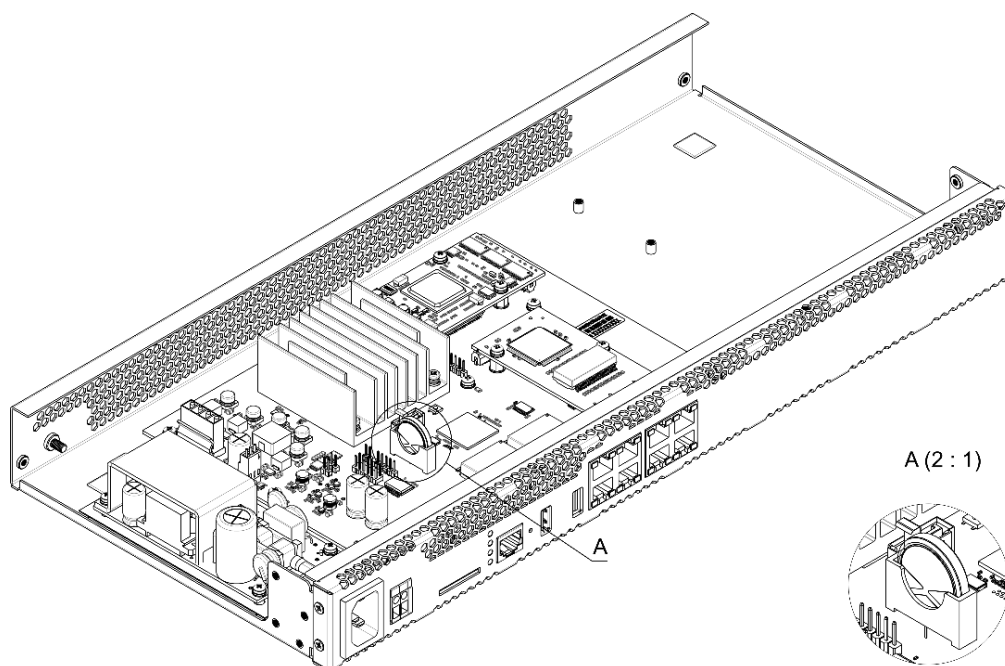

При отключенной синхронизации NTP после замены батарейки RTC необходимо заново установить системную дату и время на устройстве.



Использованные батарейки подлежат специальной утилизации.

1.13.7 Подключение аккумуляторной батареи

Устройства SMG-200 и SMG-500 оборудованы разъемом для подключения аккумуляторной батареи с номинальным напряжением 12 В и зарядным током до 3 А.

Во избежание паразитных переходных эффектов при коммутации кабелей питания АКБ и переменного тока рекомендуется соблюдать порядок подключения кабелей к устройству. Рекомендуемый порядок коммутации аккумуляторной батареи при наличии питания по переменному току:



В ходе подключения или отключения аккумуляторной батареи следует следить за тем, чтобы токоведущие части на свободном (не подключенном) конце кабеля были изолированы друг от друга во избежание короткого замыкания АКБ или БП устройства.

Аккумуляторная батарея подключается к устройству двухпроводным кабелем, как показано на рисунке ниже:

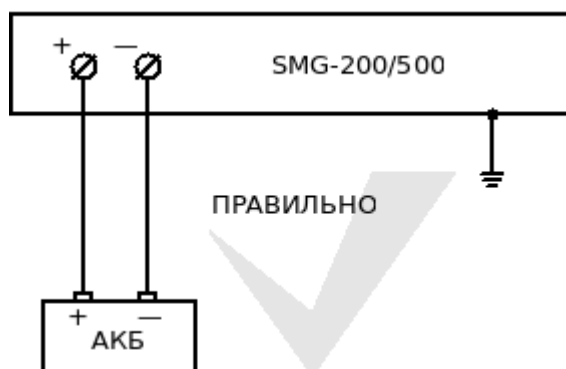

Для подключения аккумулятора использовать ТОЛЬКО клеммы + и - ! Подключение проводов от аккумулятора к корпусу изделия недопустимо. Нельзя допускать соединения или касание одним из проводов корпуса устройства. Клеммы аккумулятора не заземлять.

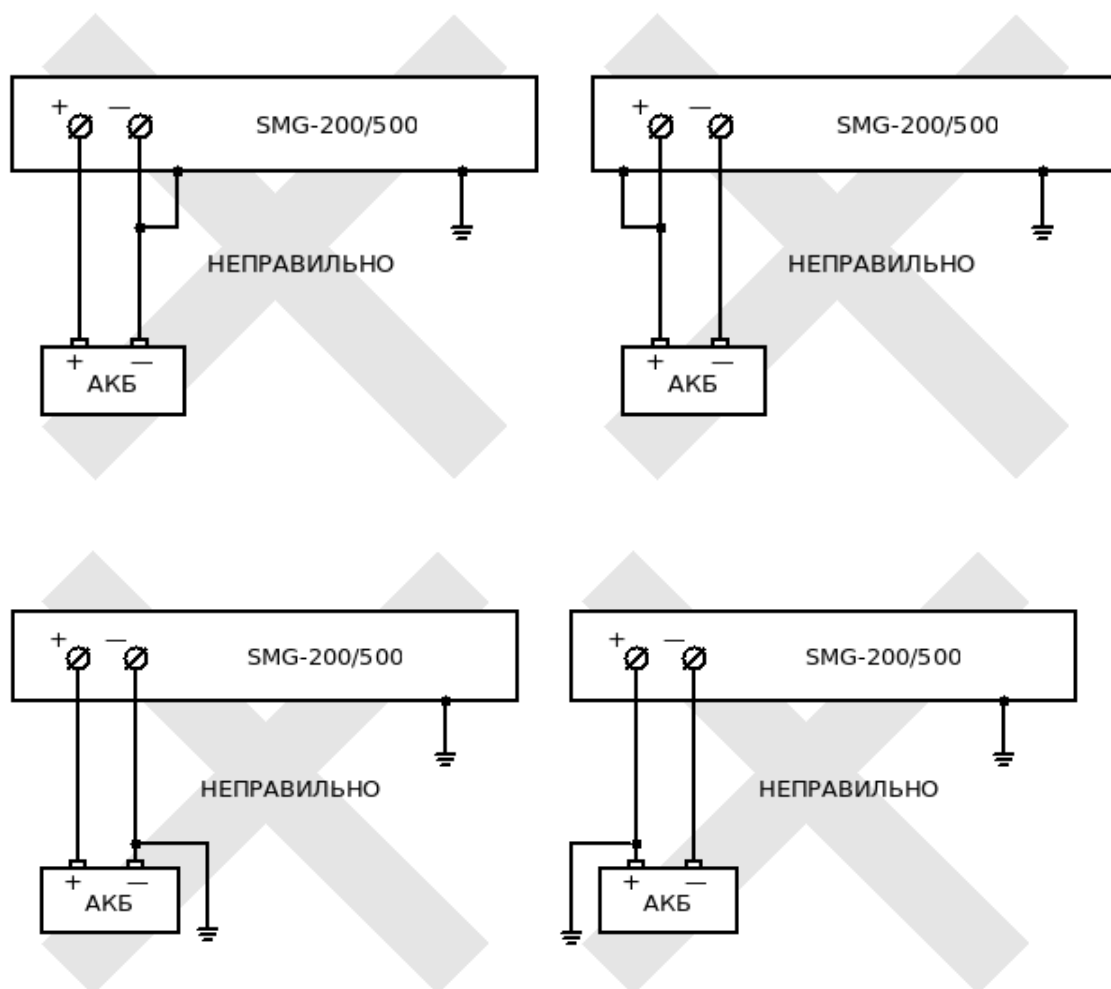

Подключение АКБ 12 В:

1. Подключите кабель в разъем с винтовыми зажимами на лицевой панели устройства, затяните винты разъема;
2. Соблюдая полярность, подключите клеммы к аккумуляторной батарее.

Отключение АКБ 12 В:

1. Отключите клеммы от аккумуляторной батареи;
2. Ослабьте винты разъема на лицевой панели устройства, извлеките кабель из разъема.

Рекомендуемый порядок коммутации питания переменного тока при наличии питания от аккумуляторной батареи:

Подключение питания переменного тока (~ 220 В):

1. Подключите силовой кабель к устройству;
2. Подключите силовой кабель в розетку.

Отключение питания переменного тока (~ 220 В):

3. Отключите силовой кабель из розетки;
4. Отключите силовой кабель от устройства.

2 ОБЩИЕ РЕКОМЕНДАЦИИ ПРИ РАБОТЕ СО ШЛЮЗОМ

Самым простым способом конфигурирования и мониторинга устройства является web-конфигуратор.

Во избежание несанкционированного доступа к устройству рекомендуется сменить пароль на доступ через telnet и консоль (по умолчанию пользователь **admin**, пароль **rootpasswd**), а также сменить пароль для администратора на доступ через web-конфигуратор. Установка пароля для доступа через telnet и консоль описана в разделе 3.3.2 Смена пароля для доступа к устройству через CLI. Установка пароля для доступа через web-конфигуратор описана в разделе 3.1.26 Меню «Управление». Рекомендуется записать и сохранить установленные пароли в надежном месте, недоступном для злоумышленников.

Во избежание потери данных настройки устройства, например, после сброса к заводским установкам, рекомендуется сохранять резервную копию конфигурации на компьютере каждый раз после внесения в нее существенных изменений.

3 КОНФИГУРИРОВАНИЕ УСТРОЙСТВА

К устройству можно подключиться четырьмя способами: через web-конфигуратор, с помощью протокола Telnet, SSH либо кабелем через разъем RS-232 (при доступе через RS-232, SSH либо Telnet используется CLI).



Все настройки применяются без перезагрузки шлюза. Для сохранения измененной конфигурации в энергонезависимую память используйте меню «Сервис/Сохранить конфигурацию во Flash» в web-конфигураторе.

3.1 Настройка SMG через web-конфигуратор

Для того чтобы произвести конфигурирование устройства, необходимо подключиться к нему через web-браузер (программу-просмотрщик гипертекстовых документов), например: Firefox, Opera, Internet Explorer и ввести в строке браузера IP-адрес устройства.



Заводской IP-адрес устройства SMG 192.168.1.2 маска сети 255.255.255.0.

После ввода IP-адреса устройство запросит имя пользователя и пароль. Также здесь можно выбрать язык, который будет использоваться в интерфейсе.



При первом запуске имя пользователя: *admin*, пароль: *rootpasswd*.

После получения доступа к web-конфигуратору откроется страница «Информация о системе».

На рисунках ниже представлены элементы навигации web-конфигуратора.



Рисунок 16 — Элементы навигации web-конфигуратора

Окно пользовательского интерфейса разделено на несколько областей:

- *Дерево навигации* — служит для управления полем настроек. В дереве навигации иерархически отображены разделы управления и меню, находящиеся в них.
- *Поле настроек* — базируется на выборе пользователя. Предназначено для просмотра настроек устройства и ввода конфигурационных данных.
- *Панель управления* — панель для управления полем настроек и состоянием ПО устройства.
- *Меню управления* — выпадающие меню панели управления полем настроек и состоянием ПО устройства.

- *Сигнализация аварий* — служит для отображения текущей приоритетной аварии, также является ссылкой для работы с журналом аварийных событий.
- *Авторизация* — ссылка для работы с паролями доступа к устройству через web-конфигуратор.
- *Язык интерфейса* — кнопки для переключения языка интерфейса.
- *Иконки управления* — элементы управления для работы с объектами поля настроек, дублируют меню «Объекты» на панели управления:

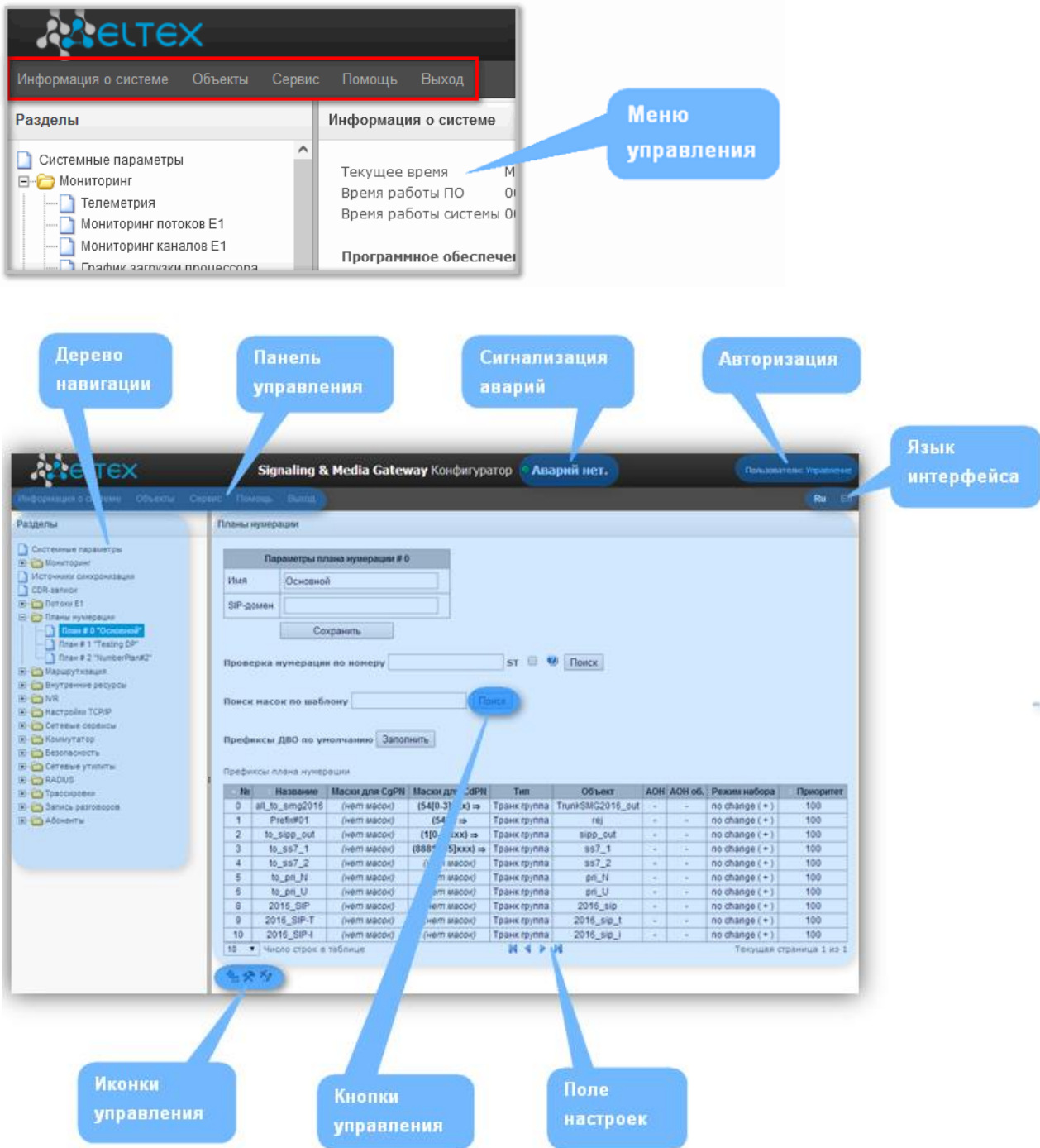

— добавить объект;



— редактировать объект;



— удалить объект;



— посмотреть объект.

- *Кнопки управления* — элементы управления для работы с полем настроек.

Во избежание несанкционированного доступа при дальнейшей работе с устройством рекомендуется изменить пароль (раздел 3.1.26 Меню «Управление»).



Кнопка  («Подсказка») рядом с элементом редактирования позволяет получить пояснения по данному параметру.

3.1.1 Системные параметры

Системные параметры → Основные настройки

Системные параметры	
Имя устройства	SMG200
Резервная копия несохраненных изменений 	<input type="checkbox"/>
Путь к диску для хранения трассировок	default
Количество активных планов нумерации	1
Отложенное применение плана нумерации	<input type="checkbox"/>
Устройство для аварийного логирования	Нет
Индикация аварий	
Загруженность процессора	<input checked="" type="checkbox"/>
Использование оперативной памяти	<input checked="" type="checkbox"/>
Заполнение внешних накопителей	<input checked="" type="checkbox"/>
<input type="button" value="Сохранить"/> <input type="button" value="Отменить"/>	

- *Имя устройства* — наименование устройства. Данное имя используется в заголовке web-конфигуратора устройства;
- *Резервная копия несохраненных изменений* — при включенной опции устройство каждые 60 секунд создает резервную копию несохраненных изменений конфигурации с возможностью их дальнейшего восстановления. Например, на устройстве были несохраненные изменения, и произошел перезапуск по питанию, в случае если опция была включена после страта устройства в веб-интерфейсе появится окно с предложением восстановить несохраненные изменения;

- *Путь к диску для хранения трассировок* — на устройстве существует возможность сохранения отладочной информации (трассировок) в оперативной памяти (RAM) либо на установленном накопителе:
 - *default* — отладочная информация сохраняется в оперативную память;
 - */mnt/sdX* — путь к локальному накопителю, настройка отображается при установленном накопителе. При выборе накопителя на нем будет создан каталог logs, в котором будут храниться файлы трассировок.
- *Количество активных планов нумерации* — количество одновременно активных планов нумерации, всего можно настроить до 16 независимых планов нумерации с возможностью добавления абонентов в каждый план и построения своей таблицы маршрутизации вызовов;
- *Отложенное применение плана нумерации* — при выставленном флаге SMG не будет применять изменения в плане нумерации до специального подтверждения. Установка этой опции помогает при работе с большими планами нумерации, позволяя избежать их длительной обработки после каждого изменения настроек;
- *Устройство для аварийного логирования* — выбор накопителя для записи критических аварийных сообщений в энергонезависимую память. Данная опция может быть необходима при выяснении причин перезапуска или выхода из строя оборудования:
 - */mnt/sdX* — выбор пути к локальному накопителю. При включении данной опции на накопителе создается файл alarm.txt, в которой заносится информация об авариях.
- *Использование VoIP-субмодулей* — опция выключения субмодуля SM-VP для SMG-500.

Пример файла alarm.txt

- ```
0. 24/09/13 20:03:22. Software started.
1. 24/09/13 20:03:22. state ALARM. Sync from local source, but sync source table not empty
2. 24/09/13 20:03:22. state OK. PowerModule#1. Unit ok! or absent
3. 24/09/13 20:03:31. state OK. MSP-module lost: 1
4. 24/09/13 20:03:34. state OK. MSP-module lost: 2
5. 24/09/13 20:03:38. state OK. MSP-module lost: 3
6. 24/09/13 20:03:42. state OK. MSP-module lost: 4
```

Описание формата файла:

- 0, 1, 2... — порядковый номер события;
- 24/09/13 — дата возникновения события;
- 20:03:22 — время возникновения события;
- ALARM/OK — текущее состояние события (OK — авария нормализована, ALARM — авария активна).

Таблица 9 — Примеры выводимых сообщений об авариях

| <b>Аварийное сообщение</b> | <b>Расшифровка</b>                                     |
|----------------------------|--------------------------------------------------------|
| Configuration error        | Ошибка файла конфигурации                              |
| SIPT-module lost           | Авария программного модуля, отвечающего за работу VoIP |
| Linkset down               | Авария группы линий ОКС-7                              |
| E1-Line alarmed            | Авария потока E1                                       |
| SS7-Link alarmed           | Авария сигнального канала ОКС-7                        |

|                                                         |                                                                               |
|---------------------------------------------------------|-------------------------------------------------------------------------------|
| Sync from local source, but sync source table not empty | Потеря источника синхронизации                                                |
| E1-Line Remote-alarm                                    | Удаленная авария потока E1                                                    |
| Sync from not most priority source                      | Потеря основного источника синхронизации, текущий источник менее приоритетный |
| Upload server error. CDR-send failed                    | Проблема отправки файла CDR на удаленное хранилище                            |
| Software started                                        | Запуск ПО устройства                                                          |

- *Использование VoIP-субмодулей* — выбор субмодулей SM-VP, которые будут находиться в работе;

### Индикация аварий

- *Загруженность процессора* — при установленном флаге в случае высокой загрузки управляющего процессора будет индикация об аварии (на устройстве загорится индикатор ALARM, авария будет занесена в журнал аварий);
- *Использование оперативной памяти* — при установленном флаге в случае занятости более 75% от общего объема оперативной памяти будет индикация об аварии (на устройстве загорится индикатор ALARM, авария будет занесена в журнал аварий);
- *Заполнение внешних накопителей* — при установленном флаге, если один из внешних накопителей заполнен на более чем 80 %, если объем внешнего накопителя не превышает 5 Гб (или осталось менее 1024 Мб свободного пространства, если объем внешнего накопителя более 5 Гб), будет индикация об аварии (на устройстве загорится индикатор ALARM, авария будет занесена в журнал аварий).

### Автоматическое конфигурирование

Системные параметры → Автоматическое конфигурирование

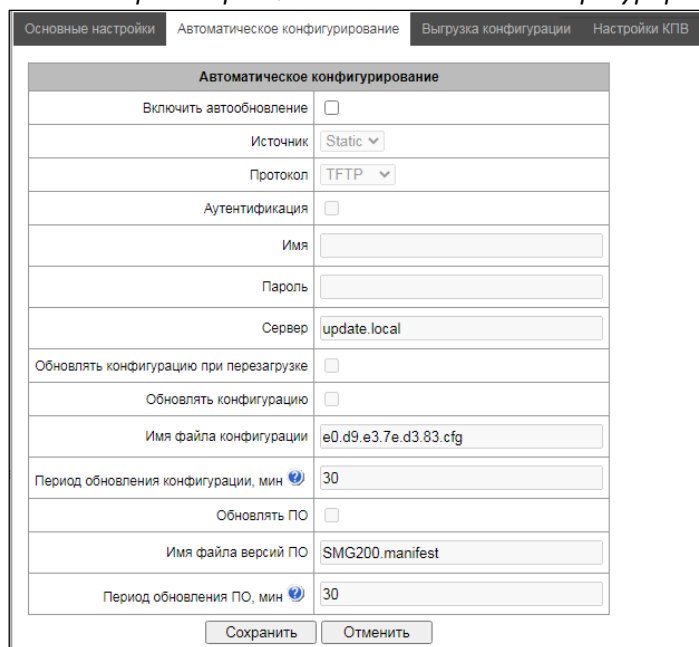

SMG может автоматически получать конфигурацию и файлы с версиями ПО с сервера автоконфигурирования (далее «сервер») с заданным периодом.

После скачивания конфигурации SMG будет ожидать завершения всех активных вызовов, после чего применит новую конфигурацию. Либо конфигурация применится вместе с новым ПО перед перезагрузкой.

Файл с описанием версий ПО содержит в себе информацию об имеющимся на сервере ПО: версии и имена файлов. Там же можно задать разрешенное для обновления время. Формат файла должен быть следующим:

*<номер версии ПО>;<имя файла с ПО>;<разрешённое время обновления, час>*

- Номер версии ПО задаётся полностью до версии сборки;
- Имя файла с ПО должно иметь расширение bin;
- Разрешённое время обновления может отсутствовать. В этом случае SMG обновится в ближайшее время, когда не будет активных вызовов. Если же указан интервал времени, то SMG будет обновляться только в заданный интервал времени.

**Пример файла описания версий ПО:**

3.14.0.3057;smg500\_firmware\_3.14.0.3057.bin  
3.16.0.3247;smg500\_firmware\_3.16.0.3247.bin;9-13

- *Включить автообновление* — включить автоматическое обновление конфигурации и ПО;
- *Источник* — выбор источника информации о сервере:
  - *Static* — информация о сервере заносится и сохраняется на SMG в соответствующем поле;
  - *DHCP* (имя интерфейса) — информация о сервере будет получена на выбранном интерфейсе по протоколу DHCP из опции 66, информация об имени файла версий и файла конфигурации будет получена из опции 67.
- *Протокол* — выбор протокола для соединения с сервером, поддерживается TFTP, FTP, HTTP, HTTPS, ECS;
- *Аутентификация* — использовать аутентификацию для доступа на сервер (для протоколов FTP, HTTP, HTTPS);
- *Имя* — имя (логин) для доступа на сервер;
- *Пароль* — пароль для доступа на сервер;
- *Сервер* — IP-адрес или доменное имя сервера. Используется при выбранном источнике Static;
- *Обновлять конфигурацию* — разрешает обновление конфигурации с сервера;
- *Имя файла конфигурации* — имя файла конфигурации. Имя должно быть с расширением .cfg и иметь длину не более 64 символов;
- *Период обновления конфигурации, мин* — периодичность проверки сервера на наличие конфигурации;
- *Обновлять ПО* — разрешает обновление ПО с сервера;
- *Имя файла версий ПО* — имя файла с версиями ПО. Имя должно быть с расширением .manifest и иметь длину не более 64 символов;
- *Период обновления ПО, мин* — периодичность проверки сервера на наличие нового ПО.

## Выгрузка конфигурации

### Системные параметры → Выгрузка конфигурации

| Выгрузка конфигурации                                                            |                                     |
|----------------------------------------------------------------------------------|-------------------------------------|
| Включить                                                                         | <input checked="" type="checkbox"/> |
| Протокол                                                                         | TFTP ▾                              |
| Сервер                                                                           | 192.168.113.129                     |
| Порт                                                                             | 69                                  |
| Путь к файлу                                                                     | /smg200/cfg/                        |
| Имя                                                                              |                                     |
| Пароль                                                                           | *****                               |
| <input type="button" value="Сохранить"/> <input type="button" value="Отменить"/> |                                     |

SMG может автоматически выгружать конфигурацию на внешний FTP/TFTP/SCP-сервер при каждом её сохранении в энергонезависимую память.

- *Включить* — включает функцию выгрузки конфигурации;
- *Протокол* — выбор протокола, по которому будет производиться выгрузка. Поддерживается FTP, TFTP, SCP;
- *Сервер* — IP-адрес сервера, на который будет производиться выгрузка;
- *Порт* — порт сервера, на который будет производиться выгрузка;
- *Путь к файлу* — директория на сервере, в которую будет сохраняться конфигурация;
- *Имя* — имя для аутентификации при использовании протокола FTP;
- *Пароль* — пароль для аутентификации при использовании протокола FTP.

## Настройки КПВ

### Системные параметры → Настройки КПВ

| Настройки КПВ                                                                    |       |
|----------------------------------------------------------------------------------|-------|
| Путь к диску                                                                     | Нет ▾ |
| Имя папки                                                                        |       |
| Имя файла                                                                        |       |
| Режим работы                                                                     | КПВ ▾ |
| <input type="button" value="Сохранить"/> <input type="button" value="Отменить"/> |       |

Настройки КПВ позволяют заменить стандартный звук посылки вызова на любой другой, аналогично работе услуги «Замены гудок».

- *Путь к диску* — указывает путь к внешнему накопителю, где будут храниться аудио-файлы;
- *Имя папки* — указывается имя папки на внешнем накопителе, где хранятся аудио-файлы;
- *Имя файла* — выбор желаемого проигрываемого файла;
- *Режим работы:*
  - *КПВ* — стандартный звук контроля посылки вызова;
  - *Аудио-файл* — специальный файл, выбранный в качестве аудио для КПВ.

Подменю «Обзор» позволяет загружать, выбирать, удалять желаемые аудио-файлы в качестве КПВ:

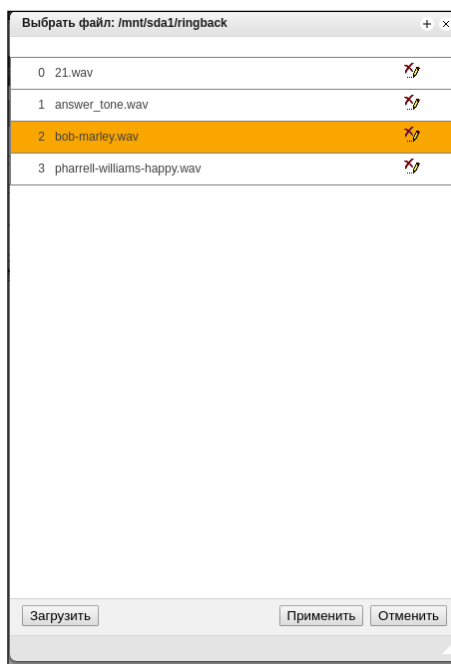

**Звуковые файлы должны иметь формат WAV, кодек G.711a, 8 бит, 8 кГц, моно.**

- *Загрузить* — загрузка аудио-файла определенного формата;
- *Применить* — выбор желаемого аудио-файла;
- *Отменить* — выход из подменю «Обзор».

При настройке КПВ из пункта «Системные параметры» аудио-файл применяется для всех абонентов и транковых групп системы.

Существует несколько уровней настроек, каждый следующий "более детальный" уровень имеет приоритет над предыдущим:

1. Системные настройки КПВ;
2. Настройки КПВ для транковых групп и РВХ-профилей;
3. Настройки КПВ для абонентов.

## 3.1.2 Мониторинг

### 3.1.2.1 Телеметрия

В разделе отображается информация о показаниях датчиков системы телеметрии, установленных на устройстве, о текущей загрузке процессора и доступной оперативной памяти.

Мониторинг → Телеметрия

| Телеметрия                           |            |
|--------------------------------------|------------|
| <b>Температурные датчики:</b>        |            |
| Датчик #0                            | 57.350 °C  |
| Датчик #1                            | 51.789 °C  |
| <b>Текущая загрузка процессора:</b>  |            |
| 0.0% usr                             |            |
| 2.6% sys                             |            |
| 0.0% nic                             |            |
| 97.3% idle                           |            |
| 0.0% io                              |            |
| 0.0% irq                             |            |
| 0.0% sirq                            |            |
| <b>Доступная оперативная память:</b> |            |
| Всего:                               | 1977528 кБ |
| Свободно:                            | 1412180 кБ |
| Используется:                        | 531668 кБ  |
| Буферизировано:                      | 636 кБ     |
| Кэш:                                 | 33044 кБ   |

#### Текущая загрузка процессора:

- *USR* — процент использования процессорного времени пользовательскими программами;
- *SYS* — процент использования процессорного времени процессами ядра;
- *NIC* — процент использования процессорного времени программами с измененным приоритетом;
- *IDLE* — процент незадействованных процессорных ресурсов;
- *IO* — процент процессорного времени, потраченного на операции ввода/вывода;
- *IRQ* — процент процессорного времени, потраченного на обработку аппаратных прерываний;
- *SIRQ* — процент процессорного времени, потраченного на обработку программных прерываний.



### 3.1.2.2 Мониторинг потоков E1 (только для SMG-500)

В данном разделе меню отображается информация об установленном чипе на submodule C4E1 (M4E1), а также мониторинг и статистика потоков E1.

#### Мониторинг → Мониторинг потоков E1

| Мониторинг потоков E1                                                                                                                                                                                                                                 |                          |                          |                          |                          |
|-------------------------------------------------------------------------------------------------------------------------------------------------------------------------------------------------------------------------------------------------------|--------------------------|--------------------------|--------------------------|--------------------------|
| Информация о submodule M4E1: QFALC_v3.1, ID 0x20                                                                                                                                                                                                      |                          |                          |                          |                          |
| Номер потока                                                                                                                                                                                                                                          | 1                        | 2                        | 3                        | 4                        |
| Состояние                                                                                                                                                                                                                                             | WORK                     | LOS                      | WORK                     | WORK                     |
| Состояние D канала                                                                                                                                                                                                                                    | down                     | down                     | up                       | up                       |
| Время сбора статистики (сек)                                                                                                                                                                                                                          | 10060                    | 450                      | 10060                    | 10060                    |
| Положительных слипов                                                                                                                                                                                                                                  | 3                        | 5                        | 0                        | 1                        |
| Отрицательных слипов                                                                                                                                                                                                                                  | 5                        | 4                        | 3                        | 3                        |
| Принято байт                                                                                                                                                                                                                                          | 13260                    | 0                        | 19529                    | 44616                    |
| Передано байт                                                                                                                                                                                                                                         | 38318848                 | 0                        | 94106                    | 91338                    |
| Коротких пакетов                                                                                                                                                                                                                                      | 0                        | 0                        | 10706                    | 0                        |
| Больших пакетов                                                                                                                                                                                                                                       | 0                        | 0                        | 0                        | 0                        |
| Переполнений                                                                                                                                                                                                                                          | 0                        | 0                        | 0                        | 0                        |
| Ошибок CRC                                                                                                                                                                                                                                            | 0                        | 0                        | 1                        | 0                        |
| Сбоев передачи                                                                                                                                                                                                                                        | 0                        | 0                        | 0                        | 0                        |
| Code violation counter                                                                                                                                                                                                                                | 0                        | 0                        | 0                        | 0                        |
| CRC Error Counter / PRBS                                                                                                                                                                                                                              | 0                        | 0                        | 0                        | 0                        |
| Bit error rate                                                                                                                                                                                                                                        | 0                        | 0                        | 0                        | 0                        |
| Выделить <input type="checkbox"/>                                                                                                                                                                                                                     | <input type="checkbox"/> | <input type="checkbox"/> | <input type="checkbox"/> | <input type="checkbox"/> |
| <input type="button" value="Сбросить счетчики"/> <input type="button" value="Удаленный заворот"/> <input type="button" value="PRBS тест"/> <input type="button" value="PRBS тест и локальный заворот"/> <input type="button" value="Отключить тест"/> |                          |                          |                          |                          |

#### Параметры потоков:

- *Состояние* — статус потока:
  - *WORK* — поток в работе;
  - *LOS* — потеря сигнала;
  - *OFF* — поток выключен в конфигурации;
  - *NONE* — не установлен submodule;
  - *AIS* — сигнал индикации аварийного состояния (сигнал, содержащий все единицы);
  - *LOMF* — сигнал индикации аварийного состояния сверхцикла;
  - *RAI* — индикация удаленной аварии;
  - *TEST* — индикация тестирования потока (PRBS test, заворот локальный и удаленный).
- *Состояние D-канала* — статус D-канала, служебного канала управления;
  - *up* — D-канал в работе;
  - *down* — D-канал не в работе;
  - *no* — на потоке отсутствует канал управления;
  - *off* — на потоке выключена сигнализация.
- *Время сбора статистики (сек)* — период времени сбора статистики, в секундах;
- *Положительных слипов* — число положительных проскальзываний на потоке;
- *Отрицательных слипов* — число отрицательных проскальзываний на потоке;
- *Принято байт* — количество принятых байт из потока;
- *Передано байт* — количество переданных байт по потоку;
- *Коротких пакетов* — число принятых пакетов меньше стандартного размера;
- *Больших пакетов* — число принятых пакетов, превышающих стандартный размер;
- *Переполнений* — счетчик ошибок переполнения буфера;
- *Ошибок CRC* — счетчик ошибок CRC;
- *Сбоев передачи* — счетчик сбоев при передаче по потоку;
- *Code violation counter* — счетчик сбоев кодовой последовательности сигнала;
- *CRC Error Counter / PRBS* — количество ошибок CRC (в режиме «PRBS test»);
- *Bit error rate* — количество битовых ошибок по потоку.

Под таблицей параметров каналов E1 расположены следующие кнопки:

- *Сбросить счетчики* — при установке флага для выбранного потока при нажатии на кнопку «Сбросить» накопленная статистика будет обнулена;
- *Удаленный заворот* — режим тестирования тракта E1, при котором сигнал, принятый комплектом из подключенного потока E1, будет направлен непосредственно на передачу в этот же поток;
- *PRBS test* — включает псевдослучайную последовательность на выходной порт комплекта (передает в подключенный поток E1), при этом на входном порту комплекта (прием потока E1) включается режим детектирования ошибок этой последовательности для оценки качества передачи сигнала. Количество ошибок и счётчик времени анализа можно просмотреть в окне информации о потоке;
- *PRBS тест и локальный заворот* — режим тестирования тракта E1, при котором внешняя линия отключается, и передаваемый комплектом сигнал будет направлен непосредственно на прием этого же комплекта. На выходной порт комплекта будет включена псевдослучайная последовательность, входной порт будет работать в режиме детектирования ошибок;
- *Отключить тест* — отключение режима тестирования.

### 3.1.2.3 Мониторинг каналов E1 (только для SMG-500)

В данном разделе меню отображается информация о состоянии каналов потоков E1. В верхней части поля приведена матрица каналов для потоков E1, где в строке указывается номер канала, а в столбце — номер потока (в скобках приведен протокол сигнализации, установленный для него). В нижней части — информационные таблицы и таблица управления.

#### Информационные таблицы

Мониторинг → Мониторинг каналов E1

Мониторинг каналов E1

| Номер канала E1   | 0                        | 1                        | 2                        | 3                        | 4                        | 5                        | 6                        | 7                        | 8                        | 9                        | 10                       | 11                       | 12                       | 13                       | 14                       | 15                       | 16                       | 17                       | 18                       | 19                       | 20                       | 21                       | 22                       | 23                       | 24                       | 25                       | 26                       | 27                       | 28                       | 29                       | 30                       | 31                       |
|-------------------|--------------------------|--------------------------|--------------------------|--------------------------|--------------------------|--------------------------|--------------------------|--------------------------|--------------------------|--------------------------|--------------------------|--------------------------|--------------------------|--------------------------|--------------------------|--------------------------|--------------------------|--------------------------|--------------------------|--------------------------|--------------------------|--------------------------|--------------------------|--------------------------|--------------------------|--------------------------|--------------------------|--------------------------|--------------------------|--------------------------|--------------------------|--------------------------|
| Поток 1 (ОКС-7)   | <input type="checkbox"/> | <input type="checkbox"/> | <input type="checkbox"/> | <input type="checkbox"/> | <input type="checkbox"/> | <input type="checkbox"/> | <input type="checkbox"/> | <input type="checkbox"/> | <input type="checkbox"/> | <input type="checkbox"/> | <input type="checkbox"/> | <input type="checkbox"/> | <input type="checkbox"/> | <input type="checkbox"/> | <input type="checkbox"/> | <input type="checkbox"/> | <input type="checkbox"/> | <input type="checkbox"/> | <input type="checkbox"/> | <input type="checkbox"/> | <input type="checkbox"/> | <input type="checkbox"/> | <input type="checkbox"/> | <input type="checkbox"/> | <input type="checkbox"/> | <input type="checkbox"/> | <input type="checkbox"/> | <input type="checkbox"/> | <input type="checkbox"/> | <input type="checkbox"/> | <input type="checkbox"/> | <input type="checkbox"/> |
| Поток 2 (Q.931-U) | <input type="checkbox"/> | <input type="checkbox"/> | <input type="checkbox"/> | <input type="checkbox"/> | <input type="checkbox"/> | <input type="checkbox"/> | <input type="checkbox"/> | <input type="checkbox"/> | <input type="checkbox"/> | <input type="checkbox"/> | <input type="checkbox"/> | <input type="checkbox"/> | <input type="checkbox"/> | <input type="checkbox"/> | <input type="checkbox"/> | <input type="checkbox"/> | <input type="checkbox"/> | <input type="checkbox"/> | <input type="checkbox"/> | <input type="checkbox"/> | <input type="checkbox"/> | <input type="checkbox"/> | <input type="checkbox"/> | <input type="checkbox"/> | <input type="checkbox"/> | <input type="checkbox"/> | <input type="checkbox"/> | <input type="checkbox"/> | <input type="checkbox"/> | <input type="checkbox"/> | <input type="checkbox"/> |                          |
| Поток 3 (Q.931-U) | <input type="checkbox"/> | <input type="checkbox"/> | <input type="checkbox"/> | <input type="checkbox"/> | <input type="checkbox"/> | <input type="checkbox"/> | <input type="checkbox"/> | <input type="checkbox"/> | <input type="checkbox"/> | <input type="checkbox"/> | <input type="checkbox"/> | <input type="checkbox"/> | <input type="checkbox"/> | <input type="checkbox"/> | <input type="checkbox"/> | <input type="checkbox"/> | <input type="checkbox"/> | <input type="checkbox"/> | <input type="checkbox"/> | <input type="checkbox"/> | <input type="checkbox"/> | <input type="checkbox"/> | <input type="checkbox"/> | <input type="checkbox"/> | <input type="checkbox"/> | <input type="checkbox"/> | <input type="checkbox"/> | <input type="checkbox"/> | <input type="checkbox"/> | <input type="checkbox"/> | <input type="checkbox"/> |                          |
| Поток 4 (Q.931-U) | <input type="checkbox"/> | <input type="checkbox"/> | <input type="checkbox"/> | <input type="checkbox"/> | <input type="checkbox"/> | <input type="checkbox"/> | <input type="checkbox"/> | <input type="checkbox"/> | <input type="checkbox"/> | <input type="checkbox"/> | <input type="checkbox"/> | <input type="checkbox"/> | <input type="checkbox"/> | <input type="checkbox"/> | <input type="checkbox"/> | <input type="checkbox"/> | <input type="checkbox"/> | <input type="checkbox"/> | <input type="checkbox"/> | <input type="checkbox"/> | <input type="checkbox"/> | <input type="checkbox"/> | <input type="checkbox"/> | <input type="checkbox"/> | <input type="checkbox"/> | <input type="checkbox"/> | <input type="checkbox"/> | <input type="checkbox"/> | <input type="checkbox"/> | <input type="checkbox"/> | <input type="checkbox"/> |                          |

| Информация о соединении в потоке по каналу # | Состояние потоков                  | Состояние каналов                          |
|----------------------------------------------|------------------------------------|--------------------------------------------|
| Порт/канал                                   | NONE                               | <input type="checkbox"/> Off               |
| Связанный порт/канал                         | <input type="checkbox"/> OFF       | <input type="checkbox"/> Idle              |
| Связанный Callref                            | <input type="checkbox"/> ALARM     | <input type="checkbox"/> Block             |
| Состояние                                    | <input type="checkbox"/> LOS       | <input type="checkbox"/> Incoming dialing  |
| Таймер состояния                             | <input type="checkbox"/> AIS       | <input type="checkbox"/> Outgoing dialing  |
| Входящая категория SS7                       | <input type="checkbox"/> LOF       | <input type="checkbox"/> Incoming alerting |
| Входящий номер CdPN                          | <input type="checkbox"/> LOMF      | <input type="checkbox"/> Outgoing alerting |
| Входящий номер CgPN                          | <input type="checkbox"/> WORK/RAI  | <input type="checkbox"/> Busy, Release     |
| Исходящая категория SS7                      | <input type="checkbox"/> WORK/SLIP | <input type="checkbox"/> Talk              |
| Исходящий номер CdPN                         | <input type="checkbox"/> WORK      | <input type="checkbox"/> Hold              |
| Исходящий номер CgPN                         | <input type="checkbox"/> TEST      | <input type="checkbox"/> Waiting           |
|                                              |                                    | <input type="checkbox"/> 3way, Conference  |
|                                              |                                    | <input type="checkbox"/> Service dialing   |

---

**Информация о соединении в потоке # по каналу #:**

- *Порт/канал* — раздел состоит из двух частей:
  - протокол сигнализации (PRI/SS7);
  - координаты порта: № потока: № канала.
- *Связанный порт/канал* — раздел состоит из двух частей:
  - протокол сигнализации связанного порта (PRI/SS7/VoIP);
  - координаты связанного порта: № потока: № канала для PRI/SS7 либо № субмодуля VoIP: № канала для VoIP.
- *Связанный Callref* — идентификатор вызова по связанному каналу;
- *Состояние* — состояние канала:
  - *Off* — канал выключен;
  - *Block* — канал заблокирован;
  - *Init* — инициализация канала;
  - *Idle* — канал в исходном состоянии;
  - *In-Dial/ Out-Dial* — входящий/исходящий набор номера;
  - *In-Call/ Out-Call* — входящее/исходящее занятие;
  - *In-Busy/ Out-Busy* — выдача сигнала занято;
  - *Talk* — канал в разговорном состоянии;
  - *Release* — освобождение канала;
  - *Wait-Ack* — ожидание подтверждения;
  - *Wait-CID* — ожидание CgPN (АОН);
  - *Wait-Num* — ожидание набора номера;
  - *Hold* — абонент был поставлен на удержание.
- *Таймер состояния* — длительность нахождения канала в последнем состоянии;
- *Входящая категория SS7* — категория SS7 входящего вызова до преобразований;
- *Входящий номер CdPN* — номер вызываемого абонента до преобразований;
- *Входящий номер CgPN* — номер вызывающего абонента до преобразований;
- *Исходящая категория SS7* — категория SS7 входящего вызова после преобразований;
- *Исходящий номер CdPN* — номер вызываемого абонента после преобразований;
- *Исходящий номер CgPN* — номер вызывающего абонента после преобразований.

**Состояние потоков — информационная таблица расшифровки графических обозначений в матрице:**

- *Состояние* — статус потока:
  - *NONE* — субмодуль C4E1 отсутствует;
  - *OFF* — поток выключен в конфигурации;
  - *ALARM* — ошибка инициализации субмодуля C4E1;
  - *LOS* — потеря сигнала;
  - *AIS* — сигнал индикации аварийного состояния (сигнал, содержащий все единицы);
  - *LOS* — потеря фрейма;
  - *LOMF* — сигнал индикации аварийного состояния сверхцикла;
  - *WORK/RAI* — индикация удаленной аварии;
  - *WORK/SLIP* — индикация проскальзываний (SLIP) на потоке;
  - *WORK* — поток в работе;
  - *TEST* — индикация тестирования потока (PRBS test, заворот локальный и удаленный).

**Состояние каналов — информационная таблица расшифровки графических обозначений в матрице:**

- *Состояние* — статус канала:
  - *Off* — канал выключен в конфигурации;
  - *Idle* — канал в исходном состоянии;
  - *Block* — канал заблокирован;
  - *Incoming dialing* — входящий набор номера;
  - *Outgoing dialing* — исходящий набор номера;
  - *Incoming alerting* — входящее занятие, вызываемый абонент свободен;
  - *Outgoing alerting* — исходящее занятие, вызываемый абонент свободен;
  - *Busy, Release* — освобождение канала, выдача сигнала «занято»;
  - *Talk, Hold* — канал в разговорном состоянии, на удержании;
  - *Waiting* — ожидание ответных действий встречной стороны (ожидание подтверждения занятия, ожидание АОН, ожидание набора номера);
  - *3way, Conference* — режим конференции (трехсторонней или с последовательным сбором);
  - *Service dialing* — вызов на сервисные номера услуг ДВО.

При отсутствии одного из submodule C4E1 выдается сообщение «*Субмодуль C4E1 не установлен, мониторинг каналов недоступен.*».

Обновление состояния канала происходит раз в 5 секунд.

**Управление линком**

Для возможности управления потоком необходимо щелкнуть левой кнопкой мыши на его названии — поле будет выделено цветом, например, на скриншоте ниже представлена информация для потока 1 (ОКС-7). Далее в таблице «Управление ОКС-7 линком» выберите поле с требуемым действием и щелкните по нему левой кнопкой мыши. На экран будет выдано всплывающее информационное сообщение о выполнении команды.

Мониторинг → Мониторинг каналов E1 → Поток 1 (ОКС-7)

**Мониторинг каналов E1**

| Номер канала E1   | 0 | 1 | 2 | 3 | 4 | 5 | 6 | 7 | 8 | 9 | 10 | 11 | 12 | 13 | 14 | 15 | 16 | 17 | 18 | 19 | 20 | 21 | 22 | 23 | 24 | 25 | 26 | 27 | 28 | 29 | 30 | 31 |
|-------------------|---|---|---|---|---|---|---|---|---|---|----|----|----|----|----|----|----|----|----|----|----|----|----|----|----|----|----|----|----|----|----|----|
| Поток 1 (ОКС-7)   | ○ | ○ | ○ | ○ | ○ | ○ | ○ | ○ | ○ | ○ | ○  | ○  | ○  | ○  | ○  | ○  | ○  | ○  | ○  | ○  | ○  | ○  | ○  | ○  | ○  | ○  | ○  | ○  | ○  | ○  | ○  | ○  |
| Поток 2 (Q.931-U) | ○ | ○ | ○ | ○ | ○ | ○ | ○ | ○ | ○ | ○ | ○  | ○  | ○  | ○  | ○  | ○  | ○  | ○  | ○  | ○  | ○  | ○  | ○  | ○  | ○  | ○  | ○  | ○  | ○  | ○  | ○  | ○  |
| Поток 3 (Q.931-U) | ○ | ○ | ○ | ○ | ○ | ○ | ○ | ○ | ○ | ○ | ○  | ○  | ○  | ○  | ○  | ○  | ○  | ○  | ○  | ○  | ○  | ○  | ○  | ○  | ○  | ○  | ○  | ○  | ○  | ○  | ○  | ○  |
| Поток 4 (Q.931-U) | ○ | ○ | ○ | ○ | ○ | ○ | ○ | ○ | ○ | ○ | ○  | ○  | ○  | ○  | ○  | ○  | ○  | ○  | ○  | ○  | ○  | ○  | ○  | ○  | ○  | ○  | ○  | ○  | ○  | ○  | ○  | ○  |

| Информация о соединении в потоке 1 по каналу # | Состояние потоков                      | Состояние каналов                       | Управление линком                                 |
|------------------------------------------------|----------------------------------------|-----------------------------------------|---------------------------------------------------|
| Порт/канал -                                   | NONE                                   | <input type="radio"/> Off               | Отправить LUN                                     |
| Связанный порт/канал -                         | <input type="radio"/> OFF              | <input type="radio"/> Idle              | Отправить LIN                                     |
| Связанный Callref -                            | <input checked="" type="radio"/> ALARM | <input checked="" type="radio"/> Block  | Отправить LFU                                     |
| Состояние -                                    | <input checked="" type="radio"/> LOS   | <input type="radio"/> Incoming dialing  | Установить состояние "Перегрузка"                 |
| Таймер состояния -                             | <input checked="" type="radio"/> AIS   | <input type="radio"/> Outgoing dialing  | Отменить состояние "Перегрузка"                   |
| Входящая категория SS7 -                       | <input checked="" type="radio"/> LOF   | <input type="radio"/> Incoming alerting | Установить состояние "Локальный отказ процессора" |
| Входящий номер CdPN -                          | <input checked="" type="radio"/> LOMF  | <input type="radio"/> Outgoing alerting | Отменить состояние "Локальный отказ процессора"   |
| Входящий номер CgPN -                          | <input type="radio"/> WORK/RAI         | <input type="radio"/> Busy, Release     | Инициировать нормальный запуск сигнального звена  |
| Исходящая категория SS7 -                      | <input type="radio"/> WORK/SLIP        | <input type="radio"/> Talk              | Инициировать аварийный запуск сигнального звена   |
| Исходящий номер CdPN -                         | <input type="radio"/> WORK             | <input type="radio"/> Hold              | Остановить сигнальное звено                       |
| Исходящий номер CgPN -                         | <input type="radio"/> TEST             | <input type="radio"/> Waiting           |                                                   |
|                                                |                                        | <input type="radio"/> 3way, Conference  |                                                   |
|                                                |                                        | <input type="radio"/> Service dialing   |                                                   |

## Управление линком — таблица управления сигнальным звеном ОКС-7:

- Отправить LUN — отправить сигнал конца запрещения звена (Link uninhibit signal);
- Отправить LIN — отправить сигнал запрещения звена (Link inhibit signal);
- Отправить LFU — отправить сигнал вынужденного конца запрещения звена (Link forced uninhibit signal);
- Установить состояние «Перегрузка» — установить состояние перегрузки сигнального звена;
- Отменить состояние «Перегрузка» — отменить состояние перегрузки сигнального звена;
- Установить состояние «Локальный отказ процессора»;
- Отменить состояние «Локальный отказ процессора»;
- Инициировать нормальный запуск сигнального звена;
- Инициировать аварийный запуск сигнального звена;
- Остановить сигнальное звено.

## Управление каналом ОКС-7

Мониторинг → Мониторинг каналов E1 → Поток 1 (ОКС-7) → Номер канала E1 — 18

Мониторинг каналов E1

| Номер канала E1   | 0                     | 1                     | 2                     | 3                     | 4                     | 5                     | 6                     | 7                     | 8                     | 9                     | 10                    | 11                    | 12                    | 13                    | 14                    | 15                    | 16                    | 17                    | 18                               | 19                    | 20                    | 21                    | 22                    | 23                    | 24                    | 25                    | 26                    | 27                    | 28                    | 29                    | 30                    | 31                    |
|-------------------|-----------------------|-----------------------|-----------------------|-----------------------|-----------------------|-----------------------|-----------------------|-----------------------|-----------------------|-----------------------|-----------------------|-----------------------|-----------------------|-----------------------|-----------------------|-----------------------|-----------------------|-----------------------|----------------------------------|-----------------------|-----------------------|-----------------------|-----------------------|-----------------------|-----------------------|-----------------------|-----------------------|-----------------------|-----------------------|-----------------------|-----------------------|-----------------------|
| Поток 1 (ОКС-7)   | <input type="radio"/> | <input type="radio"/> | <input type="radio"/> | <input type="radio"/> | <input type="radio"/> | <input type="radio"/> | <input type="radio"/> | <input type="radio"/> | <input type="radio"/> | <input type="radio"/> | <input type="radio"/> | <input type="radio"/> | <input type="radio"/> | <input type="radio"/> | <input type="radio"/> | <input type="radio"/> | <input type="radio"/> | <input type="radio"/> | <input checked="" type="radio"/> | <input type="radio"/> | <input type="radio"/> | <input type="radio"/> | <input type="radio"/> | <input type="radio"/> | <input type="radio"/> | <input type="radio"/> | <input type="radio"/> | <input type="radio"/> | <input type="radio"/> | <input type="radio"/> | <input type="radio"/> | <input type="radio"/> |
| Поток 2 (Q.931-U) | <input type="radio"/> | <input type="radio"/> | <input type="radio"/> | <input type="radio"/> | <input type="radio"/> | <input type="radio"/> | <input type="radio"/> | <input type="radio"/> | <input type="radio"/> | <input type="radio"/> | <input type="radio"/> | <input type="radio"/> | <input type="radio"/> | <input type="radio"/> | <input type="radio"/> | <input type="radio"/> | <input type="radio"/> | <input type="radio"/> | <input type="radio"/>            | <input type="radio"/> | <input type="radio"/> | <input type="radio"/> | <input type="radio"/> | <input type="radio"/> | <input type="radio"/> | <input type="radio"/> | <input type="radio"/> | <input type="radio"/> | <input type="radio"/> | <input type="radio"/> | <input type="radio"/> |                       |
| Поток 3 (Q.931-U) | <input type="radio"/> | <input type="radio"/> | <input type="radio"/> | <input type="radio"/> | <input type="radio"/> | <input type="radio"/> | <input type="radio"/> | <input type="radio"/> | <input type="radio"/> | <input type="radio"/> | <input type="radio"/> | <input type="radio"/> | <input type="radio"/> | <input type="radio"/> | <input type="radio"/> | <input type="radio"/> | <input type="radio"/> | <input type="radio"/> | <input type="radio"/>            | <input type="radio"/> | <input type="radio"/> | <input type="radio"/> | <input type="radio"/> | <input type="radio"/> | <input type="radio"/> | <input type="radio"/> | <input type="radio"/> | <input type="radio"/> | <input type="radio"/> | <input type="radio"/> | <input type="radio"/> |                       |
| Поток 4 (Q.931-U) | <input type="radio"/> | <input type="radio"/> | <input type="radio"/> | <input type="radio"/> | <input type="radio"/> | <input type="radio"/> | <input type="radio"/> | <input type="radio"/> | <input type="radio"/> | <input type="radio"/> | <input type="radio"/> | <input type="radio"/> | <input type="radio"/> | <input type="radio"/> | <input type="radio"/> | <input type="radio"/> | <input type="radio"/> | <input type="radio"/> | <input type="radio"/>            | <input type="radio"/> | <input type="radio"/> | <input type="radio"/> | <input type="radio"/> | <input type="radio"/> | <input type="radio"/> | <input type="radio"/> | <input type="radio"/> | <input type="radio"/> | <input type="radio"/> | <input type="radio"/> | <input type="radio"/> |                       |

| Информация о соединении в потоке 1 по каналу #18 |          | Состояние потоков                      | Состояние каналов                                  | Управление каналом ОКС-7                   |
|--------------------------------------------------|----------|----------------------------------------|----------------------------------------------------|--------------------------------------------|
| Порт/канал                                       | SS7:1:18 | <input checked="" type="radio"/> NONE  | <input type="radio"/> Off                          | Заблокировать канал (отправить BLO)        |
| Связанный порт/канал                             | -        | <input type="radio"/> OFF              | <input type="radio"/> Idle                         | Разблокировать канал (отправить UBL)       |
| Связанный Callref                                | -        | <input checked="" type="radio"/> ALARM | <input checked="" type="radio"/> Block             | Сбросить в исходное (отправить GRS)        |
| Состояние                                        | Off      | <input checked="" type="radio"/> LOS   | <input checked="" type="radio"/> Incoming dialing  | Локальная блокировка                       |
| Таймер состояния                                 | 00:00:00 | <input checked="" type="radio"/> AIS   | <input checked="" type="radio"/> Outgoing dialing  | Локальная разблокировка                    |
| Входящая категория SS7                           | -        | <input checked="" type="radio"/> LOF   | <input checked="" type="radio"/> Incoming alerting | Освобождение (отправка REL)                |
| Входящий номер CdPN                              | -        | <input checked="" type="radio"/> LOMF  | <input checked="" type="radio"/> Outgoing alerting | Подтверждение освобождения (отправка RLC)  |
| Исходящая категория SS7                          | -        | <input type="radio"/> WORK/RAI         | <input checked="" type="radio"/> Busy, Release     | Запустить тест целостности (отправить CCR) |
| Исходящий номер CdPN                             | -        | <input type="radio"/> WORK/SLIP        | <input type="radio"/> Talk                         | Остановить тест целостности                |
| Исходящий номер CgPN                             | -        | <input type="radio"/> WORK             | <input type="radio"/> Hold                         | Состояние теста целостности                |
| <input type="button" value="Разъединить"/>       |          | <input checked="" type="radio"/> TEST  | <input type="radio"/> Waiting                      |                                            |
|                                                  |          |                                        | <input checked="" type="radio"/> 3way, Conference  |                                            |
|                                                  |          |                                        | <input type="radio"/> Service dialing              |                                            |

Для возможности управления каналом в потоке необходимо щелкнуть левой кнопкой мыши на его пиктограмме — поле будет выделено цветом, например, на скриншоте выше представлена информация для канала 18 потока 1 (ОКС-7). Далее в таблице «Управление каналом ОКС-7» выберите поле с требуемым действием и щелкните по нему левой кнопкой мыши. На экран будет выдано всплывающее информационное сообщение о выполнении команды.



**Возможно совершать групповые операции для каналов в потоке, для этого необходимо выделить диапазон каналов с зажатой клавишей <SHIFT>.**

## Управление каналом ОКС-7 — таблица управления каналом (CIC) ОКС-7:

- *Заблокировать канал (отправить BLO)* — отправить сообщение блокировки канала BLO;
- *Разблокировать канал (отправить UBL)* — отправить сообщение разблокировки канала UBL;
- *Сбросить в исходное (отправить GRS)* — отправить сообщение RSC;
- *Локальная блокировка* — локально заблокировать канал без отправки сообщения BLO;
- *Локальная разблокировка* — сбросить локальную блокировку;
- *Освобождение (отправка REL)* — отправить сообщение REL;
- *Подтверждение освобождения (отправка RLC)* — отправить сообщение RLC;
- *Запустить тест целостности (отправить CCR)* — запуск теста целостности канала отправкой сообщения CCR;
- *Остановить тест целостности* — принудительно прекратить тест целостности канала;
- *Состояние теста целостности* — отобразить текущий статус теста целостности канала.

### 3.1.2.4 График загрузки процессора

В разделе отображается информация о загрузке процессора в реальном времени (10-минутный интервал). Графики статистики строятся на основании усредненных данных за каждые 3 секунды работы устройства.

Мониторинг → График загрузки процессора

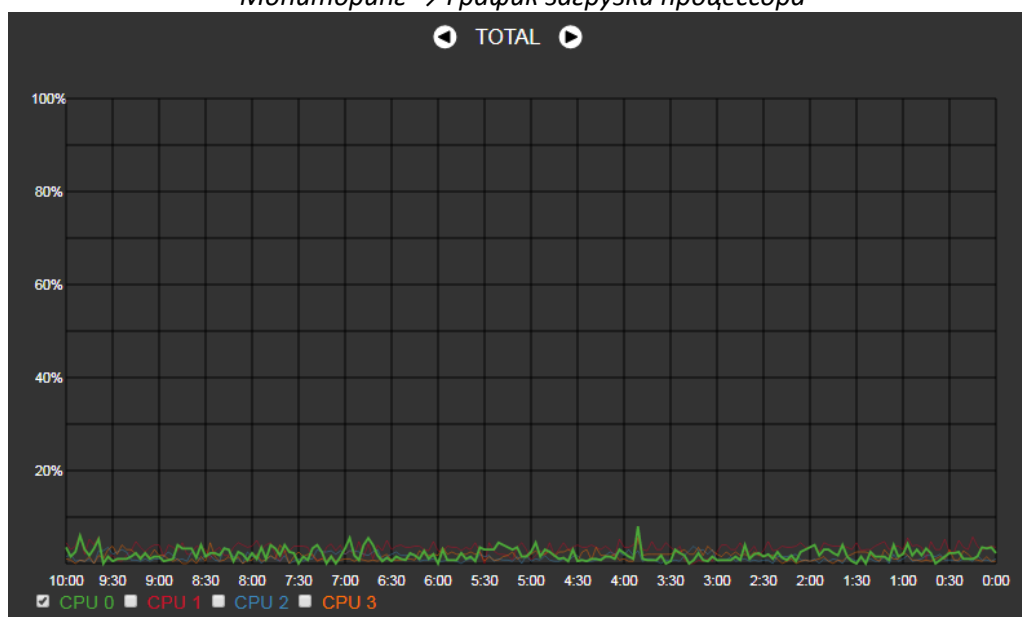

Навигация между графиками мониторинга по отдельным параметрам осуществляется с помощью кнопок ◀ и ▶. Для облегчения визуальной идентификации все графики имеют различную цветовую окраску.

- *TOTAL* — общий процент загрузки процессора;
- *IO* — процент процессорного времени, потраченного на операции ввода/вывода;
- *IRQ* — процент процессорного времени, потраченного на обработку аппаратных прерываний;
- *SIRQ* — процент процессорного времени, потраченного на обработку программных прерываний;
- *USR* — процент использования процессорного времени пользовательскими программами;
- *SYS* — процент использования процессорного времени процессами ядра;
- *NIC* — процент использования процессорного времени программами с измененным приоритетом;
- *CPU 0..3* — просмотр загрузки каждого ядра ЦП отдельно.



### 3.1.2.5 Мониторинг активных вызовов

В окне «Мониторинг активных вызовов» отображается загрузка каналов звукового микшера, общее количество вызовов и, для SMG-500, состояние субмодуля SM-VP-M300.

Мониторинг → Мониторинг активных вызовов

Мониторинг активных вызовов

| Мониторинг загрузки VoIP субмодуля |           |                     |          |
|------------------------------------|-----------|---------------------|----------|
| Тип                                | Состояние | Активных соединений | Загрузка |
| M82359                             | Work      | 0                   | 0.0%     |

| Мониторинг активных вызовов |     |     |     |     |     |     |     |     |     |     |     |     |     |     |     |     |     |     |     |     |     |     |     |     |     |     |     |     |     |     |     |
|-----------------------------|-----|-----|-----|-----|-----|-----|-----|-----|-----|-----|-----|-----|-----|-----|-----|-----|-----|-----|-----|-----|-----|-----|-----|-----|-----|-----|-----|-----|-----|-----|-----|
| 0                           | 1   | 2   | 3   | 4   | 5   | 6   | 7   | 8   | 9   | 10  | 11  | 12  | 13  | 14  | 15  | 16  | 17  | 18  | 19  | 20  | 21  | 22  | 23  | 24  | 25  | 26  | 27  | 28  | 29  | 30  | 31  |
| 32                          | 33  | 34  | 35  | 36  | 37  | 38  | 39  | 40  | 41  | 42  | 43  | 44  | 45  | 46  | 47  | 48  | 49  | 50  | 51  | 52  | 53  | 54  | 55  | 56  | 57  | 58  | 59  | 60  | 61  | 62  | 63  |
| 64                          | 65  | 66  | 67  | 68  | 69  | 70  | 71  | 72  | 73  | 74  | 75  | 76  | 77  | 78  | 79  | 80  | 81  | 82  | 83  | 84  | 85  | 86  | 87  | 88  | 89  | 90  | 91  | 92  | 93  | 94  | 95  |
| 96                          | 97  | 98  | 99  | 100 | 101 | 102 | 103 | 104 | 105 | 106 | 107 | 108 | 109 | 110 | 111 | 112 | 113 | 114 | 115 | 116 | 117 | 118 | 119 | 120 | 121 | 122 | 123 | 124 | 125 | 126 | 127 |
| 128                         | 129 | 130 | 131 | 132 | 133 | 134 | 135 | 136 | 137 | 138 | 139 | 140 | 141 | 142 | 143 | 144 | 145 | 146 | 147 | 148 | 149 | 150 | 151 | 152 | 153 | 154 | 155 | 156 | 157 | 158 | 159 |
| 160                         | 161 | 162 | 163 | 164 | 165 | 166 | 167 | 168 | 169 | 170 | 171 | 172 | 173 | 174 | 175 | 176 | 177 | 178 | 179 | 180 | 181 | 182 | 183 | 184 | 185 | 186 | 187 | 188 | 189 | 190 | 191 |
| 192                         | 193 | 194 | 195 | 196 | 197 | 198 | 199 | 200 | 201 | 202 | 203 | 204 | 205 | 206 | 207 | 208 | 209 | 210 | 211 | 212 | 213 | 214 | 215 | 216 | 217 | 218 | 219 | 220 | 221 | 222 | 223 |
| 224                         | 225 | 226 | 227 | 228 | 229 | 230 | 231 | 232 | 233 | 234 | 235 | 236 | 237 | 238 | 239 | 240 | 241 | 242 | 243 | 244 | 245 | 246 | 247 | 248 | 249 | 250 | 251 | 252 | 253 | 254 | 255 |

| Информация о соединении по каналу #37 | Состояния каналов                       |
|---------------------------------------|-----------------------------------------|
| Состояние: Idle                       | <input type="radio"/> Idle              |
| Таймер состояния: 144:17:29           | <input type="radio"/> Incoming dialing  |
| Входящая категория SS7: -             | <input type="radio"/> Outgoing dialing  |
| Входящий номер CdPN: -                | <input type="radio"/> Incoming alerting |
| Входящий номер CgPN: -                | <input type="radio"/> Outgoing alerting |
| Исходящая категория SS7: -            | <input type="radio"/> Busy, Release     |
| Исходящий номер CdPN: -               | <input type="radio"/> Talk              |
| Исходящий номер CgPN: -               | <input type="radio"/> Hold              |
|                                       | <input type="radio"/> Waiting, Wait CID |
|                                       | <input type="radio"/> 3way, Conference  |



**Субмодуль SM-VP в SMG-500 предназначен только для конвертации медиатрафика E1 — VoIP, в обработке медиатрафика при звонках в направлении VoIP — VoIP данный субмодуль участия не принимает.**

В окне «Мониторинг активных вызовов» отображаются индикаторы состояния каждого канала. Описание индикации представлено ниже, в окне «Состояние каналов».

#### Состояние каналов

- *Idle* (серый) — исходное состояние, канал готов обслужить вызов;
- *Incoming dialing* — входящий вызов;
- *Outgoing dialing* — исходящий вызов;
- *Incoming alerting* — входящее оповещение;
- *Outgoing alerting* — исходящее оповещение;
- *Busy, Release* — занято;
- *Talk* — разговор;
- *Hold* — на удержании;
- *Waiting, Wait CID* — ожидание, ожидание CallerID;
- *3way, Conference* — участвует в конференции.

Дополнительную информацию о состоянии канала можно получить, выбрав нужный канал в окне «Мониторинг активных вызовов». Информация о канале отображается в окне «Информация о соединении по каналу #».

## Информация о соединении по каналу

- *Состояние* — состояние канала:
  - *Off* — канал выключен;
  - *Block* — канал заблокирован;
  - *Init* — инициализация канала;
  - *Idle* — канал в исходном состоянии;
  - *In-Dial/ Out-Dial* — входящий/исходящий набор номера;
  - *In-Call/ Out-Call* — входящее/исходящее занятие;
  - *In-Busy/ Out-Busy* — выдача сигнала занято;
  - *Talk* — канал в разговорном состоянии;
  - *Release* — освобождение канала;
  - *Wait-Ack* — ожидание подтверждения;
  - *Wait-CID* — ожидание CallerID (АОН);
  - *Wait-Num* — ожидание набора номера;
  - *Hold* — абонент был поставлен на удержание.
- *Таймер состояния* — длительность нахождения канала в последнем состоянии;
- *Входящая категория SS7* — категория SS7 входящего вызова до преобразований;
- *Входящий номер CdPN* — номер вызываемого абонента до преобразований;
- *Входящий номер CgPN* — номер вызывающего абонента до преобразований;
- *Исходящая категория SS7* — категория SS7 входящего вызова после преобразований;
- *Исходящий номер CdPN* — номер вызываемого абонента после преобразований;
- *Исходящий номер CgPN* — номер вызывающего абонента после преобразований.

### 3.1.2.6 Сигнализация об авариях. Журнал аварийных событий

При возникновении аварии информация о ней выводится в заголовке web-конфигуратора с указанием номера аварийного потока, группы линий ОКС-7, сигнального линка или неисправного модуля. Если активных аварий несколько, в заголовке web-конфигуратора выводится наиболее критичная в текущий момент авария.

При отсутствии аварии выводится сообщение «Аварий нет».



Таблица 10 — Примеры выводимых сообщений об авариях

| Аварийное сообщение                                   | Расшифровка                                                                           |
|-------------------------------------------------------|---------------------------------------------------------------------------------------|
| Конфигурация не прочитана                             | Ошибка файла конфигурации                                                             |
| Нет связи с SIP-модулем                               | Авария программного модуля, отвечающего за работу SIP                                 |
| Не удалось отправить CDR-файлы на удаленное хранилище | Проблема отправки файла CDR на удаленное хранилище                                    |
| Нет связи с VoIP-субмодулем                           | Нет связи с субмодулем SM-VP                                                          |
| Оперативная память заканчивается                      | Авария о высоком использовании ресурсов оперативной памяти                            |
| Нет связи с H323-модулем                              | Авария программного модуля, отвечающего за работу H.323                               |
| Высокая температура процессора                        | Температура 70 °C — предупреждение;<br>85 °C — авария;<br>100 °C — критическая авария |
| SIP-интерфейс не отвечает на запросы OPTIONS          | Недоступен один из SIP-интерфейсов                                                    |
| Высокая загрузка процессора                           | Загрузка выше 90 % — предупреждение;<br>выше 95 % — авария                            |
| Заканчивается свободное место на диске                | Заканчивается свободное место на одном из внешних накопителей                         |

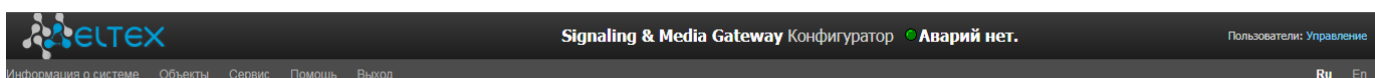

|                                                  |                                                                                                                                                                                                                           |
|--------------------------------------------------|---------------------------------------------------------------------------------------------------------------------------------------------------------------------------------------------------------------------------|
| Транк-группа 'TrunkGroupName' превышен порог CPS | На одну из транковых групп поступает больше вызовов в секунду, чем определено настройкой «Аварийное значение CPS»                                                                                                         |
| SIP. разный тип транспорта на одном порту приема | Предупреждение о некорректной конфигурации — настроено несколько SIP-интерфейсов с одинаковым сетевым интерфейсом сигнализации и портом приема сигнализации, но с отличным типом транспорта на этих интерфейсах (TCP/UDP) |

В меню «Журнал аварийных событий» выводится список аварийных событий, ранжированных по дате, времени и событиям. В событиях «только активные» показаны актуальные аварии на устройстве в данный момент. В событиях «все события» отображается вся доступная информация об авариях. Также присутствует кнопка «Очистить», которая удаляет из текущего журнала все информационные сообщения и нормализованные аварии.

Мониторинг → Журнал аварийных событий → Все события

| № | Время    | Дата     | Тип                              | Состояние | Параметры                             | Описание      |
|---|----------|----------|----------------------------------|-----------|---------------------------------------|---------------|
| 4 | 10:45:45 | 13/07/23 | Мало места на внешнем устройстве | ● OK      | Внешний диск '/mnt/mmcbk1p1' извлечён | /mnt/mmcbk1p1 |
| 3 | 14:42:52 | 12/07/23 | SYNC-SOURCE                      | ● OK      |                                       |               |
| 2 | 14:42:15 | 12/07/23 | SM-VP DEVICE                     | ● OK      | Субмодуль SM-VP 1 в работе            |               |
| 1 | 14:42:11 | 12/07/23 | Конфигурация успешно прочитана   | ● OK      |                                       |               |
| 0 | 14:42:11 | 12/07/23 | Запуск ПО V.3.22.0.5103          | ● OK      |                                       |               |

Таблица аварий:

- *Очистить* — удалить существующую таблицу аварийных событий;
- *№* — порядковый номер аварии;
- *Время* — время возникновения аварии в формате ЧЧ:ММ:СС;
- *Дата* — дата возникновения аварии в формате ДД/ММ/ГГ;
- *Тип* — тип аварии:
  - *CONFIG* — критическая авария, авария файла конфигурации;
  - *SIPT-MODULE* — критическая авария, авария программного модуля, отвечающего за работу VoIP;
  - *CDR-UPSERVER* — авария либо предупреждение, ошибка отправки файла CDR на удаленное хранилище;
  - *TRUNK-CPS* — превышение количества допустимых вызовов в секунду на транковой группе.
- *Состояние* — статус аварийного состояния:
  - *Критическая авария, мигающий красный индикатор* — авария, требующая незамедлительного вмешательства обслуживающего персонала, влияющая на работу устройства и оказания услуг связи;
  - *Авария, красный индикатор* — некритическая авария, также требуется вмешательство персонала;
  - *Предупреждение и ОК, зеленый индикатор* — авария устранена.
- *Параметры* — текстовое описание деталей аварии. В зависимости от типа аварии имеет следующий вид:
  - *CONFIG*;
  - *SIPT-MODULE* — нет связи с SIP-модулем;
  - *TRUNK-CPS* — транк-группа 'XX' превышен порог CPS, где XX — имя транковой группы.
- *Описание* — дополнительная информация.

### 3.1.2.7 Мониторинг интерфейсов

Данный раздел предназначен для мониторинга состояния сетевых интерфейсов (тегированных/нетегированных).

Мониторинг → Мониторинг интерфейсов

| Мониторинг интерфейсов |          |          |         |      |              |               |               |
|------------------------|----------|----------|---------|------|--------------|---------------|---------------|
| №                      | Ethernet | Имя сети | VLAN ID | DHCP | IP адрес     | Broadcast     | Маска сети    |
| 0                      | eth0     | eth1     | -       | -    | 192.168.1.20 | 192.168.1.255 | 255.255.255.0 |
| 1                      | eth0:1   | 0.20     | -       | -    | 192.168.0.20 | 192.168.0.255 | 255.255.255.0 |

- *Ethernet* — имя интерфейса Ethernet;
- *Имя сети* — имя, с которым ассоциированы заданные сетевые настройки;
- *VLAN ID* — идентификатор виртуальной сети (для тегированного интерфейса);
- *DHCP* — статус использования протокола DHCP для получения сетевых настроек автоматически (требуется наличие DHCP-сервера в сети оператора);
- *IP адрес, Broadcast, Маска сети* — сетевые настройки интерфейса (если не используется DHCP).

### 3.1.2.8 Информация о накопителях

В данном разделе отображается информация о подключенных к устройству внешних накопителях.

Мониторинг → Информация о накопителях

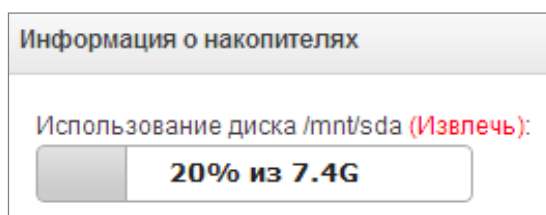

- *Извлечь* — по нажатию на ссылку будет произведено безопасное извлечение накопителя.

Имена внешних накопителей привязаны к интерфейсным портам.

| SMG200/500 |               |
|------------|---------------|
| USB1       | /dev/sda1     |
| USB2       | /dev/sdb1     |
| SD         | /dev/mmcbk1p1 |

### 3.1.2.9 Статистика очередей

В данном разделе отображается статистика работы очередей.

#### Мониторинг → Статистика очередей

| ID очереди | Всего поступивших вызовов | Отвеченных | Не отвеченных | Максимальная длина очереди (час/день/раб. день) | Неудачных попыток перезвона | Перепополнений очереди | Среднее время ожидания | Выделить все <input type="checkbox"/> |
|------------|---------------------------|------------|---------------|-------------------------------------------------|-----------------------------|------------------------|------------------------|---------------------------------------|
| 0          | 0                         | 0          | 0             | 0 / 0 / 0                                       | 0                           | 0                      | 0                      | <input type="checkbox"/>              |
| 1          | 0                         | 0          | 0             | 0 / 0 / 0                                       | 0                           | 0                      | 0                      | <input type="checkbox"/>              |

Выделено: 0

- *ID очереди* — идентификатор очереди;
- *Всего поступивших вызовов* — общее количество поступивших в очередь вызовов;
- *Отвеченных* — количество успешных вызовов, закончившихся ответом оператора;
- *Не отвеченных* — количество вызовов, при которых вызывающий абонент отбился, не дождавшись ответа оператора;
- *Максимальная длина очереди (час/день/раб. день)* — максимальное значение длины очереди за последний час/день/рабочий день. Последний час/день — периодический интервал времени, повторяющийся каждый час/24 часа соответственно, начало первого интервала необходимо считать момент старта ПО. Временные интервалы рабочего дня задаются в настройках групп вызова;
- *Неудачных попыток перезвона* — количество неудачных попыток перезвона абоненту при использовании опции callback<sup>1</sup>;
- *Перепополнений очередей* — количество вызовов, отбившихся по причине перепополнения размера очереди;
- *Среднее время ожидания* — среднее время ожидания ответа оператора, на основе этого значения формируется ответ. Формат вывода: минуты:секунды.

Для очистки статистики очередей необходимо установить флаг «Выделить» напротив тех очередей, статистику которых требуется очистить, и нажать появившуюся кнопку «Очистить выделенные».

### 3.1.3 Поток E1 (только для SMG-500)

В этом разделе производится настройка сигнализации и параметров каждого потока E1.

#### 3.1.3.1 Источники синхронизации

##### Потоки E1 → Источники синхронизации

Источники синхронизации

Список источников синхронизации

↕ 1 Поток 1 ✕

↕ 4 Поток 2 ✕



5 Таймаут потери сигнала, сек 🔄



5 Таймаут возврата сигнала, сек 🔄

<sup>1</sup>Не поддерживается в текущей версии ПО 3.23.

Для синхронизации устройства от нескольких источников применяется алгоритм приоритетного списка. Суть его заключается в следующем: при пропадании синхросигнала от текущего источника просматривается список на наличие активных сигналов от источников с более низким приоритетом. При восстановлении сигнала от источника с более высоким приоритетом происходит переключение на него. Также возможно иметь несколько источников с одинаковым приоритетом, при этом при восстановлении сигнала с тем же приоритетом переключения не произойдет. Можно задать до 4 источников синхронизации (от любого из 4 потоков E1).

Формирование списка происходит при помощи кнопок:

-  — добавить источник;
-  — удалить источник.

Изменение приоритета источника производится кнопками   «Вверх»/«Вниз» напротив каждого источника. Самым приоритетным считается значение «1», самый низкий приоритет имеет значение «4».

- *Таймаут потери сигнала* — временной интервал, в течение которого не происходит переключение на менее приоритетный источник синхронизации при пропадании сигнала. Если сигнал восстановится в течение этого интервала, то переключения не произойдет;
- *Таймаут возврата* — временной интервал, в течение которого должен быть активен вновь появившийся синхросигнал от более приоритетного источника до того, как на него будет осуществлено переключение.



**Если на потоке, с которого принимается синхросигнал, настроен D-канал (для протокола SS7 или PRI), необходимо убедиться, что D-канал находится в работе, иначе синхросигнал с потока захвачен не будет, что приведет к появлению проскальзываний (slip).**

### 3.1.3.2 Выбор протокола сигнализации

Выбор протокола сигнализации, используемого на потоке, производится в выпадающем списке «Протокол сигнализации».

Устройство поддерживает следующие протоколы сигнализации:

- Q.931 (User);
- Q.931 (Network);
- SS7 (ОКС №7).

Потоки E1 → Поток #

|                          |                                                  |
|--------------------------|--------------------------------------------------|
| Название                 | <input type="text"/>                             |
| Протокол сигнализации    | Сделайте выбор ▾                                 |
| Фреймирование            | Сделайте выбор ▾                                 |
| Включён                  | <input checked="" type="checkbox"/> Q.931 (User) |
| Фреймирование            | <input type="checkbox"/> Q.931 (Network)         |
| Эквалайзер               | <input type="checkbox"/> SS7 (ОКС №7)            |
| Индикация Alarm          | <input type="checkbox"/>                         |
| Индикация Remote Alarm   | <input type="checkbox"/>                         |
| Тип линейного кода       | HDB3 ▾                                           |
| Индикация Slip           | <input type="checkbox"/>                         |
| Таймаут обнаружения Slip | 5 секунд ▾                                       |

### 3.1.3.3 Настройка физических параметров

#### 3.1.3.3.1 Физические параметры:

- *Включен* — физическое включение потока;
- *Фреймирование*:
  - *doubleframe* — CRC4 выключен;
  - *CRC multiframe* — формирование контрольной суммы CRC4 на передаче и контроль на приеме.
- *Эквалайзер* — при установленном флаге происходит усиление передаваемого сигнала;
- *Индикация Alarm* — при установленном флаге в случае локальной аварии на потоке будет индикация об аварии (на устройстве загорится индикатор ALARM, авария будет занесена в журнал аварий);
- *Индикация Remote Alarm* — при установленном флаге в случае удаленной аварии на потоке будет индикация об аварии (на устройстве загорится индикатор ALARM, авария будет занесена в журнал аварий);
- *Тип линейного кода* — тип кодирования информации в канале (HDB3, AMI);
- *Индикация Slip* — при установленном флаге в случае обнаружения проскальзывания в приемном тракте будет индикация об аварии;
- *Таймаут обнаружения Slip* — периодичность опроса параметров потока у платы, если на данном потоке обнаружилось проскальзывание, то в течение данного таймаута шлюз будет сигнализировать об аварии.

### 3.1.3.4 Настройка протокола сигнализации DSS1 (ISDN PRI Q.931)

#### 3.1.3.4.1 Вкладка «Физические параметры / Q.931»

Потоки E1 → Поток # → Физические параметры / Q.931

| Поток #1                     |                          |
|------------------------------|--------------------------|
| Физические параметры / Q.931 |                          |
|                              | Параметры передачи имен  |
|                              | Использование каналов    |
| Название                     | <input type="text"/>     |
| Протокол сигнализации        | Q.931 (User) ▼           |
| Физические параметры         |                          |
| Включён                      | <input type="checkbox"/> |
| Передача / контроль CRC4     | <input type="checkbox"/> |
| Эквалайзер                   | <input type="checkbox"/> |
| Индикация Alarm              | <input type="checkbox"/> |
| Индикация Remote Alarm       | <input type="checkbox"/> |
| Тип линейного кода           | HDB3 ▼                   |
| Индикация Slip               | <input type="checkbox"/> |
| Таймаут обнаружения Slip     | 5 секунд ▼               |

| Q.931 LAPD                                                                       |                                                     |
|----------------------------------------------------------------------------------|-----------------------------------------------------|
| T200, x100 мс                                                                    | <input type="text" value="10"/>                     |
| T203, x100 мс                                                                    | <input type="text" value="100"/>                    |
| N200                                                                             | <input type="text" value="3"/>                      |
| Параметры Q.931                                                                  |                                                     |
| Транковая группа                                                                 | <input type="text" value="[3] E1_1"/>               |
| PRI-профиль                                                                      | <input type="text" value="Нет"/>                    |
| Профиль маршрутизации по расписанию                                              | <input type="text" value="Нет"/>                    |
| Категория доступа                                                                | <input type="text" value="[0] AccessCat#0"/>        |
| План нумерации                                                                   | <input type="text" value="[0] NumberPlan#0"/>       |
| Тип плана нумерации                                                              | <input type="text" value="Unknown"/>                |
| Категория АОН                                                                    | <input type="text" value="1"/>                      |
| Передавать категорию АОН вызывающего                                             | <input type="checkbox"/>                            |
| Сообщение 'Конец набора'                                                         | <input type="checkbox"/>                            |
| Не выдавать RESTART интерфейса                                                   | <input type="checkbox"/>                            |
| Не выдавать RESTART канала                                                       | <input type="checkbox"/>                            |
| Занятие каналов                                                                  | <input type="text" value="Последовательно вперёд"/> |
| Выдавать DialTone при входящем overlap-занятии                                   | <input type="checkbox"/>                            |
| Обрабатывать PI In-Band в DISCONNECT                                             | <input type="checkbox"/>                            |
| Обрабатывать PROCEEDING как ALERTING                                             | <input type="checkbox"/>                            |
| Обрабатывать PI в SETUP                                                          | <input type="text" value="Транзит"/>                |
| Подменять символы '?' на 'D' в CgPN                                              | <input type="checkbox"/>                            |
| Транзит ISUP Location Number                                                     | <input type="checkbox"/>                            |
| <input type="button" value="Применить"/> <input type="button" value="Отменить"/> |                                                     |

### Q.931 LAPD — параметры канального уровня LAPD протокола Q.931

- *T200* — таймер передачи. Этот таймер определяет промежуток времени, в течение которого должен быть получен ответ на фрейм, после чего возможна передача следующих фреймов. Данный промежуток должен быть больше, чем время, которое требуется, чтобы передать кадр и получить его подтверждение;
- *T203* — максимальное время, в течение которого оборудованию позволено не обмениваться фреймами со встречным устройством;
- *N200* — количество попыток повторной передачи фреймов.

### Параметры Q.931

- *Транковая группа* — наименование транковой группы, в которую входит поток E1;
- *PRI-профиль* — выбор PRI-профиля для обслуживания PRI-абонентов;
- *Профиль маршрутизации по расписанию* — выбор профиля маршрутизации по расписанию из списка существующих;
- *Категория доступа* — выбор категории доступа;
- *План нумерации* — определяет план нумерации, в котором будет осуществляться маршрутизация для вызова принятого с данного порта (это необходимо для согласования планов нумерации);

- *Тип плана нумерации* — задает тип плана нумерации ISDN. Для использования общепринятого плана нумерации E.164 выберите *ISDN/telephony*;
- *Категория АОН* — категория АОН, присваиваемая принятым с данного порта вызовам;
- *Передавать категорию АОН вызывающего* — разрешает передачу категории АОН вызывающего абонента в информационном элементе CgPN сообщения SETUP в виде первой цифры номера.



**Для правильной работы необходима поддержка такого режима на встречной стороне.**

- *Сообщение «Конец набора»* — выдача информационного элемента «Sending Complete» при возникновении события «Конец набора» (приход такого события со стороны связанного канала, достижение максимального количества цифр согласно префиксу, таймаут ожидания набора следующей цифры);
- *Не выдавать RESTART интерфейса* — при установленном флаге шлюз не выдает в линию сообщение RESTART при восстановлении потока (поднятии канального уровня LAPD);
- *Не выдавать RESTART канала* — при установленном флаге шлюз не выдает в линию сообщение RESTART по истечении таймера T308. Данный таймер включается после передачи в канал сообщения RELEASE и сбрасывается при получении в ответ сообщения RELEASE COMPLETE. Если в течение действия таймера T308 сообщение RELEASE COMPLETE не было получено, то для освобождения канала передается сообщение RESTART;
- *Занятие каналов* — определяет порядок выделения физического канала при совершении исходящего вызова. Можно выбрать один из четырех типов: *последовательно вперед, последовательно назад, начиная с первого вперед, начиная с последнего назад*. Для уменьшения конфликтных ситуаций при соединении со смежными АТС рекомендуется устанавливать инверсные типы занятия каналов;
- *Выдавать DialTone при входящем overlap-занятии* — при установленном флаге шлюз при входящем overlap-занятии выдает в линию *DialTone* (сигнал готовности «Ответ станции»). В данном случае overlap-занятие — прием сообщения SETUP без индикации sending complete;
- *Обрабатывать PI In-Band в DISCONNECT* — при установленном флаге обрабатывается поле *PI In-Band* в принятом сообщении DISCONNECT для выдачи голосового сообщения автоинформатора при отбое вызова, иначе данное поле игнорируется;
- *Обрабатывать PROCEEDING как ALERTING* — при установленном флаге при получении сообщения PROCEEDING обрабатывать его как ALERTING и выдавать КПВ;
- *Обрабатывать PI в SETUP* — при установленном флаге добавляет возможность изменять Progress Indicator в SETUP сообщении. Изменить возможно на:
  - *Транзит* — передавать без изменения;
  - 1 — Not end-to-end ISDN;
  - 2 — Dest addr is non ISDN;
  - 3 — Orig addr is non ISDN;
  - 4 — Return to ISDN;
  - 5 — Interworking occurred;
  - 8 — In-band information.
- *Подменять символы '?' на 'D' в CgPN* — при установленном флаге, если в принятом сообщении SETUP в CgPN приходит символ '?' он будет заменен на 'D';
- *Транзит ISUP Location Number* — при установленном флаге, если во входящем сообщении SS7/SIP-T передается параметр Location Number, то он будет переключиваться в параметр Calling Party Number в исходящем сообщении SETUP Q.931.

### 3.1.3.4.2 Вкладка «Параметры передачи имен»

Потоки E1 → Поток # (Q.931-U) → Параметры передачи имен

Поток #1

Физические параметры / Q.931    Параметры передачи имен    Использование каналов

| Параметры передачи имен     |                                     |
|-----------------------------|-------------------------------------|
| Метод передачи имени        | QSIG-NA (Ericsson) ▼                |
| Метод кодирования имени     | Транзит ▼                           |
| Только в прямом направлении | <input checked="" type="checkbox"/> |

На этой вкладке конфигурируется способ приёма/передачи имён абонентов и кодировка принимаемого/передаваемого имени.

- *Метод передачи имен:*
  - *Нет* — передача имён отключена;
  - *Q.931 DISPLAY* — передача в элементе Q.931 Display с Codeset 5;
  - *QSIG-NA* — передача по протоколу QSIG-NA (ECMA-164);
  - *CORNET* — передача по протоколу Siemens CorNet;
  - *CORNET HICOM-350* — передача по протоколу Siemens CorNet с дополнительной информацией для ATC Hicom;
  - *AVAYA DISPLAY* — передача в элементе Q.931 Display с Codeset 6;
  - *QSIG-NA (Ericsson)* — передача в facility и user-user information.
- *Метод кодирования имени:*
  - *Транзит* — перекодирование не осуществляется (по умолчанию считается, что принято имя в UTF-8);
  - *CP 1251* — кодировка Windows-1251;
  - *Siemens adaptation* — кодировка ATC Siemens;
  - *AVAYA adaptation* — кодировка ATC AVAYA;
  - *Транслитерация латиницей* — русские имена будут транслитерироваться латинскими буквами;
- *Только в прямом направлении* — опция отвечает за передачу отображаемого имени абонента Б после ответа. В случае, если опция отключена, отображаемое имя не передаётся.

Выбранный способ приёма/передачи имен и кодировка принимаемого/передаваемого имени действует только внутри конфигурируемого потока E1. Возможна передача из потока в поток с отличающимися настройками параметров передачи имен. В этом случае SMG для согласования сторон осуществляет перекодирование самостоятельно.



### 3.1.3.4.3 Вкладка «Использование каналов»

В данном меню можно включить в работу канал потока E1 либо выключить. Для этого нужно установить или снять флаг напротив соответствующего канала. В столбце «Транковая группа» отображается номер группы, в которой данные каналы настроены (используется, когда транковая группа устанавливается не на весь поток, а на каналы потока).

Потоки E1 → Поток # (Q.931-U) → Использование каналов

| Поток #1                     |                                     |                  |                         |                                     |                       |
|------------------------------|-------------------------------------|------------------|-------------------------|-------------------------------------|-----------------------|
| Физические параметры / Q.931 |                                     |                  | Параметры передачи имен |                                     | Использование каналов |
| №                            | Вкл                                 | Транковая группа | №                       | Вкл                                 | Транковая группа      |
| 0                            |                                     | —                | 16                      |                                     | —                     |
| 1                            | <input checked="" type="checkbox"/> | Нет              | 17                      | <input checked="" type="checkbox"/> | Нет                   |
| 2                            | <input checked="" type="checkbox"/> | Нет              | 18                      | <input checked="" type="checkbox"/> | Нет                   |
| 3                            | <input checked="" type="checkbox"/> | Нет              | 19                      | <input checked="" type="checkbox"/> | Нет                   |
| 4                            | <input checked="" type="checkbox"/> | Нет              | 20                      | <input checked="" type="checkbox"/> | Нет                   |
| 5                            | <input checked="" type="checkbox"/> | Нет              | 21                      | <input checked="" type="checkbox"/> | Нет                   |
| 6                            | <input checked="" type="checkbox"/> | Нет              | 22                      | <input checked="" type="checkbox"/> | Нет                   |
| 7                            | <input checked="" type="checkbox"/> | Нет              | 23                      | <input checked="" type="checkbox"/> | Нет                   |
| 8                            | <input checked="" type="checkbox"/> | Нет              | 24                      | <input checked="" type="checkbox"/> | Нет                   |
| 9                            | <input checked="" type="checkbox"/> | Нет              | 25                      | <input checked="" type="checkbox"/> | Нет                   |
| 10                           | <input checked="" type="checkbox"/> | Нет              | 26                      | <input checked="" type="checkbox"/> | Нет                   |
| 11                           | <input checked="" type="checkbox"/> | Нет              | 27                      | <input checked="" type="checkbox"/> | Нет                   |
| 12                           | <input checked="" type="checkbox"/> | Нет              | 28                      | <input checked="" type="checkbox"/> | Нет                   |
| 13                           | <input checked="" type="checkbox"/> | Нет              | 29                      | <input checked="" type="checkbox"/> | Нет                   |
| 14                           | <input checked="" type="checkbox"/> | Нет              | 30                      | <input checked="" type="checkbox"/> | Нет                   |
| 15                           | <input checked="" type="checkbox"/> | Нет              | 31                      | <input checked="" type="checkbox"/> | Нет                   |

### 3.1.3.5 Настройка протокола сигнализации ОКС-7 (SS7)

#### 3.1.3.5.1 Вкладка «Физические параметры/ОКС7»

Потоки E1 → Поток # (ОКС-7) → Физические параметры / ОКС7

| Физические параметры / ОКС7   |                                     | Настройки каналов |
|-------------------------------|-------------------------------------|-------------------|
| Название                      | <input type="text"/>                |                   |
| Протокол сигнализации         | SS7 (ОКС №7) ▾                      |                   |
| <b>Физические параметры</b>   |                                     |                   |
| Включён                       | <input type="checkbox"/>            |                   |
| Фреймирование                 | doubleframe ▾                       |                   |
| Эквалайзер                    | <input type="checkbox"/>            |                   |
| Индикация Alarm               | <input type="checkbox"/>            |                   |
| Индикация Remote Alarm        | <input type="checkbox"/>            |                   |
| Тип линейного кода            | HDB3 ▾                              |                   |
| Индикация Slip                | <input checked="" type="checkbox"/> |                   |
| Таймаут обнаружения Slip      | 5 секунд ▾                          |                   |
| <b>Параметры ОКС-7</b>        |                                     |                   |
| Группа линий ОКС-7            | Нет ▾                               |                   |
| Идентификатор канала (SLC)    | <input type="text" value="0"/>      |                   |
| Встречный код МТРЗ (DPC-МТРЗ) | <input type="text" value="0"/>      |                   |
| КИ для D-канала               | Нет ▾                               |                   |
| Бит D в LSU                   | <input type="checkbox"/>            |                   |

### Параметры ОКС-7:

- *Группа линий ОКС-7* — выбор линксета (группы линий ОКС-7);
- *Идентификатор канала (SLC)* — идентификатор сигнального канала в группе линий ОКС-7;
- *Встречный код МТРЗ (DPC-МТРЗ)* — код встречного транзитного пункта сигнализации (STP). Используется при работе SMG в квазисвязанном режиме. Если квазисвязанный режим не требуется, то необходимо установить значение 0. В этом случае встречный код МТРЗ равен значению *DPC-ISUP*, настраиваемому в конфигурации (раздел 3.1.5.2 Группы линий ОКС-7 (только для SMG-500));
- *КИ для D-канала* — номер канального интервала, по которому будет передаваться сигнализация;



**После смены номера D канала на потоке с сигнализацией ОКС7 необходимо перейти на вкладку «Настройки каналов» и задать правильный CIC для КИ, ранее назначенного для D-канала.**

- *Бит D в LSU* — установка значения 1 для бита D в поле статуса (SF) сигнальной единицы LSSU (биты D-F в поле статуса SF являются резервными).

#### 3.1.3.5.2 Вкладка «Настройки каналов»

Потоки E1 → Поток # (ОКС-7) → Настройки каналов

| Физические параметры / ОКС7 |                      |              | Настройки каналов |                      |              |
|-----------------------------|----------------------|--------------|-------------------|----------------------|--------------|
| №                           | ISUP CIC             | Транк группа | №                 | ISUP CIC             | Транк группа |
| 0                           | <input type="text"/> | Нет          | 16                | <input type="text"/> | Нет          |
| 1                           | <input type="text"/> | Нет          | 17                | <input type="text"/> | Нет          |
| 2                           | <input type="text"/> | Нет          | 18                | <input type="text"/> | Нет          |
| 3                           | <input type="text"/> | Нет          | 19                | <input type="text"/> | Нет          |
| 4                           | <input type="text"/> | Нет          | 20                | <input type="text"/> | Нет          |
| 5                           | <input type="text"/> | Нет          | 21                | <input type="text"/> | Нет          |
| 6                           | <input type="text"/> | Нет          | 22                | <input type="text"/> | Нет          |
| 7                           | <input type="text"/> | Нет          | 23                | <input type="text"/> | Нет          |
| 8                           | <input type="text"/> | Нет          | 24                | <input type="text"/> | Нет          |
| 9                           | <input type="text"/> | Нет          | 25                | <input type="text"/> | Нет          |
| 10                          | <input type="text"/> | Нет          | 26                | <input type="text"/> | Нет          |
| 11                          | <input type="text"/> | Нет          | 27                | <input type="text"/> | Нет          |
| 12                          | <input type="text"/> | Нет          | 28                | <input type="text"/> | Нет          |
| 13                          | <input type="text"/> | Нет          | 29                | <input type="text"/> | Нет          |
| 14                          | <input type="text"/> | Нет          | 30                | <input type="text"/> | Нет          |
| 15                          | <input type="text"/> | Нет          | 31                | <input type="text"/> | Нет          |

- *ISUP CIC* — код идентификатора каналов — установка номеров разговорных каналов (CIC).

Для автоматической нумерации разговорных каналов необходимо нажать кнопку «Задать».

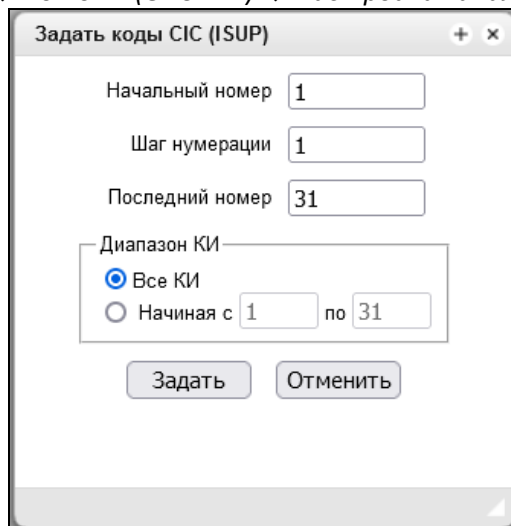

При этом откроется следующее меню:

- *Начальный номер* — номер первого разговорного канала;
- *Шаг нумерации* — шаг нумерации каналов. Каждому последующему каналу будет присвоен номер на «шаг нумерации» больше относительно предыдущего канала;
- *Последний номер* — отображает номер, который будет присвоен последнему каналу CIC в выбранном диапазоне;
- *Диапазон КИ* — выбор значений в данном блоке позволяет назначить нумерацию для всех каналов потока либо для указанного диапазона каналов.

### 3.1.4 Планы нумерации

В этом разделе конфигурируется план нумерации устройства.

На устройстве реализовано до 16 независимых планов нумерации. Каждый план нумерации может иметь своих абонентов и префиксы. Количество активных планов конфигурируется в разделе 3.1.1 Системные параметры.

Существует 4 критерия, по которым происходит маршрутизация звонков на устройстве:

- поиск по номеру вызывающего — CgPN (Calling Party Number);
- поиск по номеру вызываемого — CdPN (Called Party Number);
- поиск по номеру вызывающего — CgPN (Calling Party Number) и вызываемого — CdPN (Called Party Number);
- поиск по базе сконфигурированных на устройстве абонентов.

При поступлении вызова в план нумерации начинается его маршрутизация, изначально происходит поиск на совпадение с масками номеров CgPN. Если находится префикс с логикой «И» (заданы маски по CgPN и CdPN, и нашлось совпадение по обоим параметрам) и находится префикс с такой же маской по CgPN, то при равенстве параметра «Приоритет» вызов пойдет по префиксу с логикой «И», т.к. считается, что его маска более точная. Если приоритет у префикса с «И» будет меньше, то вызов пойдет по префиксу с «ИЛИ».

Если при поиске по CgPN находится два префикса с логикой «И», и маска CgPN одинаковая, то сравнивается CdPN и вызов маршрутизируется по префиксу с более точной маской.

Далее происходит поиск по базе сконфигурированных на устройстве абонентов. В случае нахождения совпадения по префиксу с маской CgPN или по базе абонентов, происходит маршрутизация вызова и дальнейший поиск прекращается.

Поиск и маршрутизация вызова по базе сконфигурированных абонентов осуществляется даже при наличии совпадения параметров вызова с масками номера CgPN.

В случае если параметры вызова не совпали с масками CgPN и с номером абонента, происходит поиск по всем маскам CdPN, сконфигурированным в плане нумерации.



Если в параметрах префикса одновременно сконфигурированы маски для номеров CgPN и CdPN и выставлен логический оператор ИЛИ, то данное правило работает по логике ИЛИ, т. е. одновременного анализа по номеру CgPN и CdPN не происходит.



Если в параметрах префикса одновременно сконфигурированы маски для номеров CgPN и CdPN и выставлен логический оператор И, то данное правило работает по логике И, т. е. для маршрутизации вызова по этому префиксу необходимо совпадение с масками CgPN и CdPN.

### Планы нумерации → План # 0 'NumberPlan#0'

План # 0 'NumberPlan#0'

**Параметры плана нумерации # 0**

Имя

Проверка нумерации по номеру  ST

Поиск маски по шаблону

Префиксы ДВО по умолчанию

Префиксы плана нумерации

| №  | Название         | Маски для CgPN | Оператор | Маски для CdPN   | Тип                   | Объект                     | Режим набора  | Приоритет |                          |
|----|------------------|----------------|----------|------------------|-----------------------|----------------------------|---------------|-----------|--------------------------|
| 0  | Prefix#00        | (нет масок)    | или      | (x.) =>          | Смена плана нумерации | NumberPlan#2               | no change (+) | 100       | <input type="checkbox"/> |
| 3  | Prefix#69        | (нет масок)    | или      | (666) =>         | IVR сценарий          | IVRScenario_00             | no change (+) | 100       | <input type="checkbox"/> |
| 4  | Prefix#70        | (нет масок)    | или      | (444) =>         | IVR сценарий          | IVRScenario_01             | no change (+) | 100       | <input type="checkbox"/> |
| 5  | CFU activation   | (нет масок)    | или      | (*21*x.) =>      | Префикс ДВО           | Переадр.безусл. устан.     | no change (+) | 50        | <input type="checkbox"/> |
| 6  | CFU deactivation | (нет масок)    | или      | (#21#) =>        | Префикс ДВО           | Переадр.безусл. отмена     | no change (+) | 50        | <input type="checkbox"/> |
| 7  | CFU status check | (нет масок)    | или      | (*21# #21*x.) => | Префикс ДВО           | Переадр.безусл. контр.     | no change (+) | 50        | <input type="checkbox"/> |
| 8  | CFB activation   | (нет масок)    | или      | (*22*x.) =>      | Префикс ДВО           | Переадр.по занят. устан.   | no change (+) | 50        | <input type="checkbox"/> |
| 9  | CFB deactivation | (нет масок)    | или      | (#22#) =>        | Префикс ДВО           | Переадр.по занят. отмена   | no change (+) | 50        | <input type="checkbox"/> |
| 10 | CFB status check | (нет масок)    | или      | (*22# #22*x.) => | Префикс ДВО           | Переадр.по занят. контр.   | no change (+) | 50        | <input type="checkbox"/> |
| 11 | CFNR activation  | (нет масок)    | или      | (*27*x.) =>      | Префикс ДВО           | Переадр.по неответу устан. | no change (+) | 50        | <input type="checkbox"/> |

10 Число строк в таблице Текущая страница 1 из 7

#### Параметры плана нумерации:

- Имя — название плана нумерации.

**Проверка нумерации по номеру** — проверка возможности маршрутизации по номеру, введенному в данное поле.

Проверка осуществляется по маскам вызывающего и вызываемого абонентов, а также по базе сконфигурированных SIP-абонентов.

- ST — при установленном флаге при поиске учитывается признак конца набора;

**Поиск маски** — поиск префикса по шаблону номера, имени, направлению, типу префикса, транковому направлению, транковой группе.

В результате проверки выводятся данные о возможности маршрутизации по данному номеру:

- calling-table — маршрутизация по таблице вызывающих абонентов;
- called-table — маршрутизация по таблице вызываемых абонентов;
- NOT found in — маршрутизация по данной таблице невозможна;
- found in — маршрутизация по данной таблице возможна;
- Abonent 'SIP' idx[4] — SIP абонент [номер записи данного абонента в базе];
- FXS port [1]. — FXS-абонент [номер порта абонента];
- Prefix [6] — маршрутизация по префиксу [номер префикса в списке].

## Копирование префиксов в другой план нумерации

- *Копировать все префиксы в план нумерации* — опция, позволяющая окпировать все префиксы текущего плана нумерации в другой план нумерации. Используется аналогично копированию выделенных префиксов, но не требует выбора префиксов;
- *Копировать выделенные префиксы в план нумерации* — опция, позволяющая копировать отмеченные префиксы в другой план нумерации. Для использования следует выбрать префиксы, целевой план нумерации и нажать кнопку «Копировать».

### 3.1.4.1 Создание префикса в плане нумерации

Для создания нового префикса необходимо выбрать меню «Объекты» — «Добавить объект», либо нажать на кнопку  под списком и в открывшейся форме заполнить параметры префикса:

Планы нумерации → План # 0 'NumberPlan#0' → 

| Основные параметры префикса 60                                               |                          |
|------------------------------------------------------------------------------|--------------------------|
| Название                                                                     | Prefix#60                |
| План нумерации                                                               | [0] NumberPlan#0         |
| Категория доступа                                                            | [0]                      |
| Проверять категорию доступа                                                  | <input type="checkbox"/> |
| Тип префикса                                                                 | Транковая группа         |
| Транковая группа                                                             | Нет                      |
| Направление                                                                  | местная сеть             |
| Запрос АОН                                                                   | <input type="checkbox"/> |
| АОН обязателен                                                               | <input type="checkbox"/> |
| Режим набора                                                                 | не изменять              |
| Не посылать конец набора (ST)                                                | <input type="checkbox"/> |
| Приоритет                                                                    | 100                      |
| Ограничение длительности вызова (сек)                                        | 0                        |
| Уведомлять о завершении вызова за (сек)                                      | 0                        |
| Логический оператор                                                          | или                      |
| Параметры CdPN                                                               |                          |
| Тип номера                                                                   | не изменять              |
| Тип плана нумерации                                                          | isdn/telephony           |
| Пропуск первых цифр                                                          | 0                        |
| Таймеры при прямом выходе                                                    |                          |
| Short timer                                                                  | 5                        |
| Duration                                                                     | 30                       |
| <input type="button" value="Далее"/> <input type="button" value="Отменить"/> |                          |

### Основные параметры префикса

- *Название* — имя префикса;
- *План нумерации* — выбор плана нумерации;
- *Категория доступа* — установка категории доступа;
- *Проверять категорию доступа* — при установленном флаге проверяется возможность маршрутизации по данному префиксу на основании прав, определяемых категориями доступа;
- *Тип префикса* — установка типа префикса:
  - *транковая группа* — выход на транковую группу;
  - *транковое направление* — выход на транковое направление;

- *смена плана нумерации* — позволяет при наборе этого префикса перейти в другой план нумерации. При выборе данного типа префикса будет доступен выбор опции «новый план нумерации», в которой нужно выбрать, в какой план нумерации осуществлять переход;
- *абонентская ёмкость* — предназначен для задания абонентской емкости устройства. Если номер присутствует в абонентской емкости, но не назначен абоненту, то при вызове на такой номер выдается сообщение отбоя со значением причины отбоя (cause code): 1 — Unallocated (unassigned) number;
- *префикс ДВО* — предназначен для управления услугами ДВО с телефонного аппарата;
- *группа перехвата* — предназначен для конфигурирования префикса выхода на группу перехвата;
- *IVR сценарий* — предназначен для конфигурирования префикса выхода на IVR-сценарии.

### **Параметры префикса «Транковая группа и транковое направление»**

#### Основные параметры префикса:

- *Транковая группа* — транковая группа, на которую будет маршрутизирован вызов по этому префиксу;
- *Направление* — тип доступа к транковой группе: местный, вызов спецслужбы, зонавый, на ведомственную сеть, междугородная связь, международная связь. Используется при COPМировании вызовов, а также для ограничения связи при сбое в обмене данными с RADIUS-сервером (см. раздел 3.1.17 Настройка RADIUS);
- *Запрос АОН* — указывает на необходимость информации АОН (номер и категория вызывающего абонента) для выхода на транковую группу, указанную в поле «Транковая группа». При поступлении вызова от взаимодействующего узла и отсутствии в этом вызове информации АОН к узлу будет отправлен запрос АОН (сообщение INR по сигнализации OKC-7);
- *АОН обязателен* — указывает на то, что информация АОН *обязательна* при выходе на направление. Если информация АОН не может быть получена от вызывающей стороны, то процесс установления соединения прерывается;
- *Режим набора* — способ передачи номера:
  - *enblock* — после накопления всей адресной информации;
  - *overlap* — без ожидания накопления всей адресной информации.
- *Не посылать конец набора (ST)* — при установленном флаге не передавать признак конца набора (ST — в ОКС или sending complete в PRI);
- *Приоритет* — в случае наличия пересекающихся масок в плане нумерации, вызов будет произведён в префикс с высшим приоритетом. Значение 0 — наивысший приоритет, 100 — низший приоритет;
- *Ограничение длительности вызова (сек)* — ограничение длительности соединения вызова, прошедшего через данный префикс;
- *Уведомлять о завершении вызова за (сек)* — активируется при использовании опции «Ограничение длительности вызова (сек)», выдается звуковой сигнал, предупреждающий о завершении вызова за указанное количество секунд до окончания разговора. Если указанное время больше 60 секунд, то за 5 секунд до завершения разговора будет подан еще один дополнительный предупреждающий звуковой сигнал. Если указанное время меньше 60 секунд, то дополнительный сигнал подаваться не будет;
- Логический оператор:
  - *ИЛИ* — в случае наличия на префиксе масок CgPN и CdPN одновременного анализа по номеру CgPN и CdPN не происходит;
  - *И* — происходит одновременный анализ по номеру CgPN и CdPN.

Для корректной работы префиксов с логическим оператором «И» необходимо сконфигурировать маску для CgPN и CdPN. В случае отсутствия одной из масок префикс работать не будет.

#### Параметры CdPN:

- *Тип номера* — тип номера вызываемого абонента: *unknown, subscriber, national, international, network specific, не изменять*. Выбранный тип номера будет передаваться в сообщениях сигнализации ОКС-7, ISDN PRI, SIP-I/T при совершении исходящего вызова по префиксу («Не изменять» — не преобразовывать тип номера, т.е. передавать в том виде, в котором он был принят из входящего канала);
- *Тип плана нумерации* — тип плана нумерации вызываемого абонента, может принимать значения: *unknown, isdn/telephony, national, private, не изменять*. Выбранный тип плана нумерации будет передаваться в сообщениях сигнализации ISDN PRI при совершении исходящего вызова по префиксу («Не изменять» — не преобразовывать тип номера, т.е. передавать в том виде, в котором он был принят из входящего канала).
- *Пропуск первых цифр* — количество цифр, удаляемых из номера вызываемого абонента, начиная с первой.

Таймеры при прямом выходе (используются при прямом проключении транковых групп без анализа масок префикса — функция «Прямой префикс» в настройках транковой группы).

Данные таймеры работают только при наборе в режиме **overlap**:

- *Short timer* — время в секундах, в течение которого цифровой шлюз будет ожидать продолжения набора, если уже принята часть адресной информации. По умолчанию — 5 с;
- *Duration* — таймер продолжительности набора номера. По умолчанию — 30 с.

#### **Параметры префикса «Смена плана нумерации»**

- *Новый план нумерации* — план нумерации, в который будет осуществлен перевод вызова;
- *Новая категория доступа* — категория, присваиваемая вызываемому абоненту после перехода в другой план нумерации;
- *Приоритет* — в случае наличия пересекающихся масок в плане нумерации, вызов будет произведён в префикс с высшим приоритетом. Значение 0 — наивысший приоритет, 100 — низший приоритет;
- *Ограничение длительности вызова (сек)* — ограничение длительности соединения вызова, прошедшего через данный префикс;
- *Уведомлять о завершении вызова за (сек)* — активируется при использовании опции «Ограничение длительности вызова (сек)», выдается звуковой сигнал, предупреждающий о завершении вызова за указанное количество секунд до окончания разговора. Если указанное время больше 60 секунд, то за 5 секунд до завершения разговора будет подан еще один дополнительный предупреждающий звуковой сигнал. Если указанное время меньше 60 секунд, то дополнительный сигнал подаваться не будет;
- *Логический оператор:*
  - *ИЛИ* — в случае наличия на префиксе масок CgPN и CdPN одновременного анализа по номеру CgPN и CdPN не происходит;
  - *И* — происходит одновременный анализ по номеру CgPN и CdPN.

Для корректной работы префиксов с логическим оператором «И» необходимо сконфигурировать маску для CgPN и CdPN. В случае отсутствия одной из масок префикс работать не будет.

#### Модификаторы при смене плана нумерации:

- *Модификаторы CdPN* — предназначены для модификаций, основанных на анализе номера вызываемого абонента;



- *Модификаторы CgPN* — предназначены для модификаций, основанных на анализе номера вызывающего абонента.

### **Параметры префикса «Абонентская ёмкость»**

- *Приоритет* — в случае наличия пересекающихся масок в плане нумерации, вызов будет произведён в префикс с высшим приоритетом. Значение 0 — наивысший приоритет, 100 — низший приоритет;
- *Ограничение длительности вызова (сек)* — ограничение длительности соединения вызова, прошедшего через данный префикс;
- *Уведомлять о завершении вызова за (сек)* — активируется при использовании опции «Ограничение длительности вызова (сек)», выдается звуковой сигнал, предупреждающий о завершении вызова за указанное количество секунд до окончания разговора. Если указанное время больше 60 секунд, то за 5 секунд до завершения разговора будет подан еще один дополнительный предупреждающий звуковой сигнал. Если указанное время меньше 60 секунд, то дополнительный сигнал подаваться не будет;
- Логический оператор:
  - *ИЛИ* — в случае наличия на префиксе масок CgPN и CdPN одновременного анализа по номеру CgPN и CdPN не происходит;
  - *И* — происходит одновременный анализ по номеру CgPN и CdPN.

Для корректной работы префиксов с логическим оператором «И» необходимо сконфигурировать маску для CgPN и CdPN. В случае отсутствия одной из масок префикс работать не будет.

### **Параметры префикса «Префикс ДВО»**

Маски номеров для префикса ДВО всегда должны завершаться знаком # (решетка).

- *Тип услуги ДВО* — выбор типа услуги ДВО для управления ей с телефонного аппарата абонента:
  - *Password* — установка пароля;
  - *CFU* — переадресация безусловная;
  - *CFB* — переадресация по занятости;
  - *CFNR* — переадресация по неответу;
  - *CFOS* — переадресация по недоступности;
  - *CFT* — переадресация по времени;
  - *Call Pickup* — перехват вызова;
  - *Conference* — конференц-связь;
  - *Clear All* — отмена всех услуг;
  - *Intercom* — интерком вызов (с автоматическим ответом стороны Б);
  - *Paging* — пейджинг (аналогично Intercom, но с вызовом на номера конференций);
  - *Password once* — доступ по паролю;
  - *Password access* — активация пароля;
  - *Restrict out* — ограничение исходящей связи;
  - *Follow me* — управляемая переадресация «Следуй за мной»;
  - *Follow me (no response)* — управляемая переадресация «Следуй за мной» по неответу;
  - *DND* — сервис «Не беспокоить»;
  - *Blacklist* — черный список;
  - *Call Park Set* — установить на парковку вызов — постановка абонента в слот;
  - *Call Park Get* — извлечь из парковки вызов — извлечение абонента из слота;
  - *Voice Mail Local* — локальная голосовая почта — доступ в голосовую почту со своего телефонного аппарата;



- *Voice Mail Remote* — удаленная голосовая почта — доступ в голосовую почту с чужого телефонного аппарата;
- *Intervention* — вмешательство;
- *Anonymous Call* — анонимный вызов;
- *Reject Anonymous Calls* — запрет анонимных вызовов;
- *Reminder* — напоминание.
- *Действие* — выбор действия для услуги:
  - *Activation* — *Установка* — установка услуги ДВО;
  - *Deactivation* — *Отмена* — отмена услуги ДВО;
  - *Status check* — *Контроль* — контроль активности услуги ДВО;
  - *Add num* — *Добавить номер*;
  - *Del num* — *Удалить номер*.

### Параметры префикса «Группа перехвата»

- *Группа перехвата* — группа перехвата, в которой будет произведен перехват вызова при наборе данного префикса. При выборе группы «Любая» перехват будет производиться во всех группах;
- *Запрос АОН* — указывает на необходимость информации АОН (номер и категория вызывающего абонента) для выхода на транковую группу, указанную в поле «Транковая группа». При поступлении вызова от взаимодействующего узла и отсутствии в этом вызове информации АОН к узлу будет отправлен запрос АОН (сообщение INR по сигнализации ОКС-7);
- *АОН обязателен* — указывает на то, что информация АОН обязательна при выходе на направление. Если информация АОН не может быть получена от вызывающей стороны, то процесс установления соединения прерывается;
- *Приоритет* — настройка приоритета префикса в диапазоне от 0 до 100. Префикс с меньшим значением данного параметра обладает большим приоритетом (0 — наивысший приоритет, 100 — наименьший приоритет);
- *Ограничение длительности вызова (сек)* — ограничение длительности соединения вызова, прошедшего через данный префикс;
- *Уведомлять о завершении вызова за (сек)* — активируется при использовании опции «Ограничение длительности вызова (сек)», выдается звуковой сигнал, предупреждающий о завершении вызова за указанное количество секунд до окончания разговора. Если указанное время больше 60 секунд, то за 5 секунд до завершения разговора будет подан еще один дополнительный предупреждающий звуковой сигнал. Если указанное время меньше 60 секунд, то дополнительный сигнал подаваться не будет;
- Логический оператор:
  - *ИЛИ* — в случае наличия на префиксе масок CgPN и CdPN одновременного анализа по номеру CgPN и CdPN не происходит;
  - *И* — происходит одновременный анализ по номеру CgPN и CdPN.

Для корректной работы префиксов с логическим оператором «И» необходимо сконфигурировать маску для CgPN и CdPN. В случае отсутствия одной из масок префикс работать не будет.

Таймеры при прямом выходе (используются при прямом проключении транковых групп без анализа масок префикса — функция «Прямой префикс» в настройках транковой группы).

Данные таймеры работают только при наборе в режиме **overlap**:

- *Short timer* — время в секундах, в течение которого цифровой шлюз будет ожидать продолжения набора, если уже набранный номер совпадает с каким-либо образцом в плане нумерации, но есть возможность получения большего количества цифр, что приведет к совпадению с другим образцом. По умолчанию — 5 с;
- *Duration* — таймер продолжительности набора номера. По умолчанию — 30 с.

## Параметры префикса «IVR сценарий»

- *IVR сценарий* — IVR-сценарий, на который будет маршрутизирован вызов по данному префиксу;
- *Запрос АОН* — указывает на необходимость информации АОН (номер и категория вызывающего абонента) для выхода на транковую группу, указанную в поле «Транковая группа». При поступлении вызова от взаимодействующего узла и отсутствии в этом вызове информации АОН к узлу будет отправлен запрос АОН (сообщение INR по сигнализации ОКС-7);
- *АОН обязателен* — указывает на то, что информация АОН обязательна при выходе на направление. Если информация АОН не может быть получена от вызывающей стороны, то процесс установления соединения прерывается;
- *Приоритет* — настройка приоритета префикса в диапазоне от 0 до 100. Префикс с меньшим значением данного параметра обладает большим приоритетом (0 — наивысший приоритет, 100 — наименьший приоритет);
- *Ограничение длительности вызова (сек)* — ограничение длительности соединения вызова, прошедшего через данный префикс;
- *Уведомлять о завершении вызова за (сек)* — активируется при использовании опции «Ограничение длительности вызова (сек)», выдается звуковой сигнал, предупреждающий о завершении вызова за указанное количество секунд до окончания разговора. Если указанное время больше 60 секунд, то за 5 секунд до завершения разговора будет подан еще один дополнительный предупреждающий звуковой сигнал. Если указанное время меньше 60 секунд, то дополнительный сигнал подаваться не будет;
- *Логический оператор:*
  - *ИЛИ* — в случае наличия на префиксе масок CgPN и CdPN одновременного анализа по номеру CgPN и CdPN не происходит;
  - *И* — происходит одновременный анализ по номеру CgPN и CdPN.

Для корректной работы префиксов с логическим оператором «И» необходимо сконфигурировать маску для CgPN и CdPN. В случае отсутствия одной из масок префикс работать не будет.

Таймеры при прямом выходе (используются при прямом подключении транковых групп без анализа масок префикса — функция «Прямой префикс» в настройках транковой группы).

Данные таймеры работают только при наборе в режиме **overlap**:

- *Short timer* — время в секундах, в течение которого цифровой шлюз будет ожидать продолжения набора, если уже набранный номер совпадает с каким-либо образцом в плане нумерации, но есть возможность получения большего количества цифр, что приведет к совпадению с другим образцом. По умолчанию — 5 с;
- *Duration* — таймер продолжительности набора номера. По умолчанию — 30 с.

## Список масок

Для созданных планов нумерации в разделе «Список масок» конфигурируются маски номеров для маршрутизации по данному префиксу.

Планы нумерации → План # 0 'NumberPlan#0' →

| Основные параметры префикса 0                                                    |                          |
|----------------------------------------------------------------------------------|--------------------------|
| Название                                                                         | Prefix#00                |
| План нумерации                                                                   | [0] NumberPlan#0         |
| Категория доступа                                                                | [0]                      |
| Проверять категорию доступа                                                      | <input type="checkbox"/> |
| Тип префикса                                                                     | IVR сценарий             |
| IVR сценарий                                                                     | [0] IVRScenario_00       |
| Запрос АОН                                                                       | <input type="checkbox"/> |
| АОН обязателен                                                                   | <input type="checkbox"/> |
| Приоритет                                                                        | 100                      |
| Ограничение длительности вызова (сек)                                            | 5                        |
| Уведомлять о завершении вызова за (сек)                                          | 0                        |
| Логический оператор                                                              | или                      |
| Таймеры при прямом выходе                                                        |                          |
| Short timer                                                                      | 5                        |
| Duration                                                                         | 30                       |
| <input type="button" value="Применить"/> <input type="button" value="Отменить"/> |                          |
| <p>Список масок</p> <p> 1.(666) для CdPN → </p>                                  |                          |

Формирование списка происходит при помощи кнопок:

- добавить маску;
- редактировать маску;
- удалить маску;
- посмотреть маску.

Стрелки позволяют перемещать запись в таблице, настраивая их порядок (приоритет).

Планы нумерации → План # 0 'NumberPlan#0' → →

Добавить маску префикса

Маска:

Тип:

Long timer:

Short timer:

Duration:

- **Маска** — шаблон или набор шаблонов, с которым сравнивается принятый из входящего канала номер вызывающего либо вызываемого абонента, предназначенный для осуществления дальнейшей маршрутизации вызова (синтаксис маски описан в разделе 3.1.4.2 Описание маски номера и ее синтаксис);

- *Тип* — тип маски. Определяет, по какому номеру будет осуществляться маршрутизация — по номеру вызывающего (*calling*) или вызываемого абонента (*called*);
- *Long timer* — время в секундах, в течение которого цифровой шлюз будет ожидать набора следующей цифры до совпадения с каким-либо образцом в плане нумерации. По умолчанию — 10 с.
- *Short timer* — время в секундах, в течение которого цифровой шлюз будет ожидать продолжения набора, если уже набранный номер совпадает с каким-либо образцом в плане нумерации, но есть возможность получения большего количества цифр, что приведет к совпадению с другим образцом. По умолчанию — 5 с;
- *Duration* — таймер продолжительности набора номера. По умолчанию — 30 с.

Для редактирования префикса необходимо в таблице префиксов дважды щелкнуть левой кнопкой мыши по строке с префиксом или выделить префикс и нажать кнопку  под списком либо выбрать меню «Объекты» — «Редактировать объект».

Для удаления префикса необходимо выделить префикс и нажать кнопку  под списком либо выбрать меню «Объекты» — «Удалить объект».

### 3.1.4.2 Описание маски номера и ее синтаксис

Маска номера представляет собой набор шаблонов *templ*, разделенных спецсимволом '|'. Маска должна быть заключена в круглые скобки. (*templ*) равнозначно (*templ1|templ2|...|templN*).

#### Синтаксис:

**X** или **x** — любой символ из «0-9\*#»;

**\*** — символ \*;

**#** — символ #;

**0-9** — цифры от 0 до 9;

**D** — цифра D.

**.** — спецсимвол «точка» обозначает, что символ, стоящий перед ним, может повторяться произвольное количество раз (но не более 30 символов на весь номер), например:

- **(34x.)** — всевозможные комбинации номеров, начинающихся на “34”;

**[ ]** — указание диапазона (через тире) либо перечисление (без пробелов, запятых и прочих символов между цифрами) префиксов, например:

- диапазон **([1-5]XXX)** — все 4-значные номера, начинающиеся на 1,2,3,4 или 5;
- перечисление **([138]xx)** — все 3-значные номера, начинающиеся на 1,3 или 8).

**{min, max}** — указание количества повторений символа, стоящего перед скобками, например:

- **(1x{3,5})** — означает, что любых цифр (**x**) может быть от 3-х до 5-ти и равнозначно маске **(1xxx|1xxxx|1xxxxx)**

**|** — вертикальная черта. Логическое **ИЛИ** — используется для разделения шаблонов в маске;

**!** — восклицательный знак. При использовании перед шаблоном означает отрицание, т.е. исключение шаблона в текущем префиксе, например:

- **(1xx|!123)** — означает, что номер “123” исключается при поступлении в план нумерации любого 3-значного номера, начинающегося с “1”.

**(-)** — маска, используемая только в таблицах модификаторов номера CgPN для вызовов без номера вызывающего абонента. Позволяет добавить номер вызывающего абонента, если он отсутствовал, а также задать индикаторы для этого номера.



Отрицание исключает только указанный шаблон, а не разрешает все номера кроме указанного. Шаблон с отрицанием работает только в связке с другими шаблонами.



Если в плане нумерации присутствуют пересекающиеся префиксы, то при обработке номера в плане нумерации приоритетным будет префикс с наиболее точной маской для конкретного номера, например:

Префикс 1: (2xxxx)

Префикс 2: (23xxx)

При поступлении в план нумерации номера 23456 он обработается по префиксу 2.

Также маски, содержащие произвольное количество повторений (x.) либо диапазон количества повторений {min, max}, менее приоритетны, чем маски с указанием точного количества символов, например:

Префикс 1: (2x{4,7})

Префикс 2: (23xxx)

При поступлении в план нумерации номера 23456, он обработается по префиксу 2.

Маски с указанным диапазоном количества повторений {min, max} приоритетней, чем маски с любым количеством повторений (x.), например:

Префикс 1: (2x.)

Префикс 2: (2x{4,7})

При поступлении в план нумерации номера 23456 он обработается по префиксу 2.

### 3.1.4.3 Примеры работы маски

#### Пример 1

**(#XX#|#XX#|#XX#X.#|112|011|0[1-4]|6[2-9]XXX|5[24]XXXXX|810X{11, 15})**

Маска содержит 9 шаблонов:

1. **#XX#** — набирается 4-значный номер, начинающийся и заканчивающийся на #, 2-я и 3-я цифры номера могут принимать любое значение от 0 до 9, а также \* и #.  
Такой шаблон обычно используется для выключения использования ДВО с телефонного аппарата;
2. **\*#XX#** — набирается 5-значный номер, начинающийся на \*# и заканчивающийся на #, 3-я и 4-я цифры номера могут принимать любое значение от 0 до 9, а также \* и #.  
Такой шаблон обычно используется для контроля использования ДВО с телефонного аппарата;
3. **\*XX#X.#** — набирается N-значный номер, начинающийся на \*, далее две любых цифры номера (от 0 до 9, а также \* и #), далее \*, далее неопределенное количество любых цифр (от 0 до 9, \*) до тех пор, пока в наборе не встретится #.  
Такой шаблон обычно используется для заказа ДВО с телефонного аппарата;
4. **112** — набор конкретного номера из 3-х цифр — 112;
5. **011** — набор конкретного номера из 3-х цифр — 011;
6. **0[1-4]** — набор 2-значного номера, начинающегося на 0 и заканчивающегося на цифру 1, 2, 3 или 4, т.е. номера 01, 02, 03 и 04;
7. **6[2-9]XXX** — набирается 5-значный номер, начинающийся на цифру 6, вторая цифра номера — любая из диапазона от 2 до 9, три последних цифры — любые от 0 до 9, а также \* и #;
8. **5[24]XXXXX** — набирается 7-значный номер, начинающийся на цифру 5, вторая цифра номера — либо 2, либо 4; пять последних цифр — любые от 0 до 9, а также \* и #;

9. 810X{11, 15} — набирается номер, начинающийся на цифры 810, следом за которыми разрешено набрать от 11 до 15 любых цифр от 0 до 9, а также \* и #. С учетом 3 первых цифр длина номера по этому правилу — от 14 до 18 цифр.

### Пример 2

Необходимо сконфигурировать номерной план так, чтобы все номера, начинающиеся на 1 и имеющие длину 3, маршрутизировались на Транк0, а номер 117 отдельно от них на Транк1.

Для решения данной задачи сконфигурируем префиксы следующим образом:

1. Первый префикс с маской **(117)** на Транк1;
2. Второй префикс с маской **(11[0-689]|1[02-9]x)** на Транк0.

Во втором префиксе шаблоны перекрывают все номера вида «1xx», за исключением номера 117.

### Пример 3

Требуется сконфигурировать номерной план, исключив несколько номеров из группы. Группа номеров 2340000-2349999, исключаются номера 2341111, 2341112, 2341113, 2341114, 2341115, 2341234.

Маска в этом случае задаётся так: **(234xxxx|!234111[1-5]|!2341234)**

#### 3.1.4.4 Пример работы таймеров

Рассмотрим работу таймеров на примере набора с перекрытием номера 011 (пример 1 из предыдущего раздела). Пусть значения таймеров:

L=10 сек

S=5 сек

*Прием первой цифры — 0.* В маске для такого набора присутствуют 2 правила: 011 и 0[1-4]. После приема первой цифры полного совпадения ни с одним правилом нет, включается L-таймер (10 секунд) на ожидание следующей цифры (если в течение 10 секунд не будет принята следующая цифра, то сработает таймаут, и поскольку совпадения ни с одним правилом не получено, будет ошибка набора).

*Прием второй цифры — 1.* Совпадение с 6 правилом 0[1-4] (префикс 01), поскольку совпадение с правилом есть, но возможно, что будет совпадение с 5 правилом — 011, то включается S-таймер (5 секунд) на ожидание следующей цифры (если в течение 5 секунд не будет принята следующая цифра, то сработает таймаут, и поскольку совпадение с правилом уже есть, то вызов будет успешно направлен по данной маске).

*Прием третьей цифры — 1,* с 6 правилом при этом совпадение теряется и появляется совпадение с 5 правилом. Это совпадение окончательное, поскольку других правил, с которыми мог бы совпасть дальнейший набор, в маске нет. Вызов немедленно маршрутизируется по 5 правилу.

#### 3.1.4.5 Пример настройки префикса с типом абонентская ёмкость

##### Задача

Для SMG выделен диапазон номеров: 26000 — 26199, но при этом не все номера могут быть сразу назначены абонентам. При поступлении вызова на номер из данного диапазона, не назначенный абоненту, SMG его отклонит с причиной разъединения **3 — No route to destination**. Но, поскольку данная нумерация является локальной для шлюза, то он должен был передать в сообщении разъединения причину **1 — Unallocated (unassigned) number**.

##### Решение

Для возможности передачи корректной причины отбоя необходимо создать локальную нумерацию — настроить префикс с типом «Абонентская ёмкость».

Для этого в разделе **План нумерации** необходимо добавить новый префикс со значением параметра **Тип префикса** — «Абонентская ёмкость». В настройках данного префикса добавить список масок префикса с типом «Called». Для указанного в задании диапазона номеров 26000-26199 маска будет иметь вид **(26[0-1]xx)**.

### 3.1.5 Маршрутизация

#### 3.1.5.1 Транковые группы

Маршрутизация → Транковые группы

| Транковые группы |                  |                                        |                       |                         |                          |
|------------------|------------------|----------------------------------------|-----------------------|-------------------------|--------------------------|
| №                | Транковая группа | Состав группы                          | Прямой префикс        | Запрет входящих вызовов | Запрет исходящих вызовов |
| 0                | TrunkGroup00     | H323 interfaces [0] "H323-interface00" | не установлен         | -                       | -                        |
| 1                | TrunkGroup01     |                                        | префикс 0 "Prefix#00" | -                       | -                        |

Транковая группа представляет собой набор соединительных линий (транков), в качестве которых могут быть: каналы потока E1, полоса пропускания среды передачи данных (IP-каналы). По каналам потока E1 работают сигнализации Q.931, OKS-7, по IP-каналам — интерфейс SIP/SIP-T/SIP-I/H.323.

Для редактирования транковой группы необходимо дважды кликнуть левой кнопкой мыши по соответствующей строке в таблице групп или выделить группу и нажать кнопку  под списком либо выбрать меню «Объекты» — «Редактировать объект».

Для удаления транковой группы необходимо выделить группу и нажать кнопку  под списком либо выбрать меню «Объекты» — «Удалить объект».

Максимально возможно создать до 255 транковых групп.

##### 3.1.5.1.1 Вкладка «Основные настройки»

Маршрутизация → Транковые группы →  → Основные настройки

Транковые группы

Основные настройки | Входящая связь | Исходящая связь

---

**Транковая группа 5**

|                                        |                                                            |
|----------------------------------------|------------------------------------------------------------|
| Название                               | <input type="text" value="TrunkGroup05"/>                  |
| Описание                               | <div style="border: 1px solid gray; height: 100px;"></div> |
| Состав группы                          | <input type="text" value="Нет"/>                           |
| Выдавать музыку на удержании (МОН)     | <input type="checkbox"/>                                   |
| Задержка проключения голосового тракта | <input type="text" value="0"/>                             |



Для доступа к транковой группе в конфигурации устройства должны присутствовать префиксы, осуществляющие группу.



- *Название и описание* — имя транковой группы и ее описание;
- *Состав группы* — состав транковой группы:
  - поток с сигнализацией Q.931, группа линий ОКС или SIP-интерфейс;
  - каналы потока E1 — каналы потока E1 с протоколом сигнализации Q.931, SS7;
  - потоки E1 из группы линий ОКС-7;
  - Линии FXO;
  - H323 интерфейсы.

*Поток E1* — выбор потока E1 для назначения транковой группы на каналы потока E1, данное меню активно только при выборе в поле «Состав группы» значения «Каналы потока E1».



**Одну транковую группу можно назначать на каналы только в пределах одного потока E1.**

- *Группа линий ОКС-7* — группа линий ОКС-7 для выбора из неё потоков E1. Данное меню активно только при выборе в поле «Состав группы» значения «Потоки E1 из группы линий ОКС-7»;
- *Порядок выбора каналов* — порядок выбора каналов при занятии в потоках E1. Данное меню активно только при выборе в поле «Состав группы» значения «Потоки E1 из группы линий ОКС-7»;
- *Выдавать музыку на удержании (МОН)* — включить функцию проигрывания музыки на удержании (Music on Hold);
- *Задержка проключения голосового тракта* — задержка разговорного тракта после ответа абонента.



**Нельзя одновременно иметь транковую группу с группой линий ОКС-7 и транковую группу с отдельными потоками E1 из той же группы линий ОКС-7.**

### **Линии FXO (только для SMG-200):**

При выборе «Состав группы» — *Линии FXO* открывается возможность выбора какие FXO-линии будут задействованы в пределах одной транковой группы.

Маршрутизация → Транковые группы → → Основные настройки

| Транковые группы                                                                 |                          |
|----------------------------------------------------------------------------------|--------------------------|
| Основные настройки                                                               |                          |
| Входящая связь                                                                   |                          |
| Исходящая связь                                                                  |                          |
| <b>Транковая группа 5</b>                                                        |                          |
| Название                                                                         | FXO                      |
| Описание                                                                         |                          |
| Состав группы                                                                    | Линии FXO                |
| Порядок выбора каналов                                                           | Последовательно вперёд   |
| Выдавать музыку на удержании (МОН)                                               | <input type="checkbox"/> |
| Задержка проключения голосового тракта                                           | 0                        |
| <input type="button" value="Применить"/> <input type="button" value="Отменить"/> |                          |

| Линия FXO          | <input type="checkbox"/> |
|--------------------|--------------------------|
| [1] Subscriber#000 | <input type="checkbox"/> |
| [2] Subscriber#001 | <input type="checkbox"/> |
| [3] Subscriber#002 | <input type="checkbox"/> |
| [4] Subscriber#003 | <input type="checkbox"/> |
| [5] Subscriber#004 | <input type="checkbox"/> |
| [6] Subscriber#005 | <input type="checkbox"/> |
| [7] Subscriber#006 | <input type="checkbox"/> |
| [8] Subscriber#007 | <input type="checkbox"/> |



### 3.1.5.1.2 Вкладка «Входящая связь»

Маршрутизация → Транковые группы →  → Входящая связь

| Транковые группы                                                                 |                          |
|----------------------------------------------------------------------------------|--------------------------|
| Основные настройки                                                               |                          |
| Входящая связь                                                                   |                          |
| Исходящая связь                                                                  |                          |
| <b>Входящая связь</b>                                                            |                          |
| Запрет входящих вызовов                                                          | <input type="checkbox"/> |
| Прямой префикс                                                                   | Нет                      |
| Использовать голосовые сообщения                                                 | <input type="checkbox"/> |
| Блокировать передачу Connected number                                            | <input type="checkbox"/> |
| Копировать CgPN в Redirecting                                                    | <input type="checkbox"/> |
| Использовать Redirecting для маршрутизации                                       | <input type="checkbox"/> |
| Запрос АОН                                                                       | <input type="checkbox"/> |
| Аварийное значение CPS                                                           | 0                        |
| Предельное значение CPS                                                          | 0                        |
| Профиль RADIUS                                                                   | не использовать          |
| Список причин восстановления вызова после сбоя исходящего плеча                  | Нет                      |
| <b>Модификаторы входящей связи</b>                                               |                          |
| Добавить                                                                         | CdPN                     |
| <input type="button" value="Применить"/> <input type="button" value="Отменить"/> |                          |

- **Запрет входящих вызовов** — при установленном флаге прием входящих вызовов запрещен. Установка запрета не разрывает текущие установленные соединения;
- **Прямой префикс** — выход на префикс без анализа номера вызывающего либо вызываемого абонентов. Он предназначен для коммутации всех вызовов из одной транковой группы в другую независимо от набранного номера (без создания масок в префиксах). При осуществлении набора в режиме overlap используются таймеры прямого набора, настраиваемые в прямом префиксе;
- **Блокировать при недоступности прямого префикса (для SMG-500)** — опция появляется, если в состав транковой группы входят потоки E1 и выбран прямой префикс. Если опция включена, то при отказе удаленной (на которую происходит маршрутизация по прямому префиксу) стороны происходит выключение потока E1, с которого пришел инициализирующий вызов. Таким образом инициализирующая сторона понимает, что поток больше не в работе и срабатывает резервирование на стороне оператора, который инициализировал вызов по потоку;
- **Использовать голосовые сообщения** — при установленном флаге во время возникновения определенного события используется выдача записанных на устройстве голосовых сообщений, подробное описание приведено в Приложении Ж. Голосовые сообщения и музыка на удержании МОН;
- **Блокировать передачу Connected number** — запрет передачи поля *Connected number*;
- **Копировать CgPN в Redirection** — при выставленном флаге, если во входящем вызове нет *Redirecting number*, то он будет сформирован из номера CgPN;
- **Использовать Redirecting для маршрутизации** — при установленном флаге используется поле *Redirecting number* при использовании протоколов сигнализации SS7 или Q.931, либо поле *diversion* протокола SIP для маршрутизации входящего вызова в плане нумерации по маскам номера CgPN;

- *Запрос АОН (только для SMG-500)* — указывает на необходимость информации АОН (номер и категория вызывающего абонента) для выхода на транковую группу, указанную в поле «Транковая группа». При поступлении вызова от взаимодействующего узла и отсутствии в этом вызове информации АОН к узлу будет отправлен запрос АОН (сообщение INR по сигнализации ОКС-7);
- *Аварийное значение CPS* — количество вызовов в секунду, при достижении которого будет отображена авария в журнале. Значение «0» — отключение индикации аварии. Время индикации аварии — 5 минут после превышения указанного порога CPS;
- *Предельное значение CPS* — максимальное количество вызовов в секунду, которое может быть принято на транковой группе. Значение «0» — отключение ограничения вызовов. Значение CPS вычисляется как скользящее среднее за последние 3 секунды. Например, если в течение первой секунды придёт 3хCPS вызовов, они будут пропущены, но если будут вызовы в последующие две секунды, они будут отклонены;
- *Профиль RADIUS* — выбор используемого профиля RADIUS (настройка профилей производится в меню «RADIUS → Список профилей», раздел 3.1.17.2 Список профилей);
- *Список причин восстановления вызова после сбоя исходящего плеча* — выбор таблицы «Список причин восстановления Q.850» для конфигурирования причин отбоя Q.850 для восстановления вызова в случае сбоя исходящего плеча. Если вызов, поступивший через транковую группу с активированной настройкой, отбился не со входящей стороны, и причина отбоя есть в выбранной таблице, то SMG будет без прерывания разговора на плече А пытаться восстановить связь, используя повторный вызов, либо альтернативные маршруты при недоступности основного.

#### **Модификаторы входящей связи**

- *Модификаторы CdPN* — предназначены для модификаций, основанных на анализе номера вызываемого абонента, принятого из входящего канала;
- *Модификаторы CgPN* — предназначены для модификаций, основанных на анализе номера вызывающего абонента, принятого из входящего канала.

Маршрутизация → Транковые группы → → Исходящая связь

| Транковые группы                                                                 |                          |
|----------------------------------------------------------------------------------|--------------------------|
| Основные настройки                                                               | Входящая связь           |
| Исходящая связь                                                                  |                          |
| <b>Исходящая связь</b>                                                           |                          |
| Запрет исходящих вызовов                                                         | <input type="checkbox"/> |
| Подменять CgPN на Redirecting                                                    | <input type="checkbox"/> |
| Проверять категорию доступа                                                      | <input type="checkbox"/> |
| Резервная транк группа                                                           | Нет                      |
| Список причин отбоя Q.850 для перехода на резервную ТГ                           | Нет                      |
| Профиль RADIUS                                                                   | не использовать          |
| <b>Модификаторы исходящей связи</b>                                              |                          |
| Добавить                                                                         | CdPN                     |
| <b>Настройки КПВ</b>                                                             |                          |
| Режим работы                                                                     | По умолчанию             |
| Имя файла                                                                        |                          |
| <input type="button" value="Применить"/> <input type="button" value="Отменить"/> |                          |



- *Запрет исходящих вызовов* — при установленном флаге передача исходящих вызовов запрещена. Установка запрета не разрывает текущие установленные соединения;
- *Подменять CgPN на Redirecting* — при установленном флаге происходит подмена номера CgPN на Redirecting;
- *Проверять категорию доступа* — при установленном флаге проверяется возможность маршрутизации на основании прав, определяемых категориями доступа;
- *Резервная транковая группа* — задает транковую группу, на которую будет переведена маршрутизация вызова при невозможности маршрутизации по текущей транковой группе (все каналы заняты или нерабочие);
- *Список причин отбоя Q.850 для перехода на резерв* — выбор таблицы «Список причин отбоя Q.850» для конфигурирования причин отбоя Q.850 для перехода на резервную транковую группу;
- *Профиль RADIUS* — выбор используемого профиля RADIUS (настройка профилей производится в меню «Настройка RADIUS/Список профилей», раздел 3.1.17.2 Список профилей).

#### Модификаторы исходящей связи

- *Модификаторы CdPN* — предназначены для модификаций, основанных на анализе номера вызываемого абонента, передаваемого в исходящий канал;
- *Модификаторы CgPN* — предназначены для модификаций, основанных на анализе номера вызывающего абонента, передаваемого в исходящий канал;
- *Модификаторы Original CdPN* — предназначены для модификаций, основанных на анализе исходного номера вызываемого абонента (original Called party number), передаваемого в исходящий канал;
- *Модификаторы RedirPN* — предназначены для модификаций, основанных на анализе переадресующего номера (redirecting number), передаваемого в исходящий канал;

- *Модификаторы GenericPN* — предназначены для модификаций, основанных на анализе специального номера (generic number), передаваемого в исходящий канал;
- *Модификаторы LocationNumber* — предназначены для модификаций, основанных на анализе номера местоположения (location number), передаваемого в исходящий канал.

Для создания, редактирования и удаления групп (как и для других объектов) используется меню «Объекты» — «Добавить объект», «Объекты» — «Редактировать объект» и «Объекты» — «Удалить объект», а также кнопки:

-  — добавить транковую группу;
-  — редактировать параметры транковой группы;
-  — удалить транковую группу.

### Настройки КПВ

Режим работы:

- *По умолчанию* — данная настройка ссылается на настройки в системных параметрах;
- *КПВ* — проигрывание стандартного звука КПВ, игнорируя настройки из системных параметров;
- *Аудио-файл* — замена стандартного звука КПВ на произвольно выбранный, который был загружен на этап настройки КПВ в пункте меню «Системные параметры» (индивидуальный звук для направления).

### 3.1.5.2 Группы линий ОКС-7 (только для SMG-500)



Маршрутизация → Группы линий ОКС-7

| № | Группа линий ОКС7 | Состав группы  | Транковая группа |
|---|-------------------|----------------|------------------|
| 0 | бкп (кантриком)   | Поток 1 (ОКС7) | 1                |
| 1 | Linkset01         | Поток 0 (ОКС7) | 2                |



**Настройка протокола сигнализации ОКС-7 производится в разделе «Потоки E1» (раздел 3.1.3.5 Настройка протокола сигнализации ОКС-7 (SS7)).**

«Группа линий ОКС-7» представляет собой набор звеньев сигнализации одного направления. Для создания, редактирования и удаления групп линий используются меню «Объекты» — «Добавить объект», «Объекты» — «Редактировать объект» и «Объекты» — «Удалить объект», а также кнопки:

-  — добавить группу линий ОКС-7 (LinkSet);
-  — редактировать группу линий ОКС-7 (LinkSet);
-  — удалить группу линий ОКС-7 (LinkSet).

## Параметры группы линий ОКС-7:

Маршрутизация → Группы линий ОКС-7 →

- **Название** — имя группы линий ОКС-7;
- **Транковая группа** — наименование транковой группы, по которой работает группа линий ОКС-7;
- **Категория доступа** — выбор категории доступа;
- **План нумерации** — определяет план нумерации, по которому будет осуществляться маршрутизация для данной группы (это необходимо для согласования планов нумерации);
- **Профиль маршрутизации по расписанию** — выбор профиля услуги «маршрутизация по расписанию», которая конфигурируется в разделе «Внутренние ресурсы»;
- **Междугородный** — указывает, что это сигнальное звено связано с АМТС. Устанавливается для корректной работы с междугородным типом вызова (используется при транзитах на CAS сигнализации);
- **Индикация аварии** — при установленном флаге в случае возникновения аварии в сигнальном звене ОКС-7 будет индикация об аварии (на устройстве загорится индикатор ALARM, авария будет занесена в журнал аварий);
- **Порядок занятия каналов** — порядок, в котором будут заниматься каналы при совершении исходящих вызовов. Возможные варианты:
  - последовательно вперед;
  - последовательно назад;
  - начиная с первого вперед;
  - начиная с последнего назад;
  - последовательно вперед четные;
  - последовательно назад четные;
  - последовательно вперед нечетные;
  - последовательно назад нечетные.

| Группы линий ОКС-7                                                               |                                     |
|----------------------------------------------------------------------------------|-------------------------------------|
| <b>Группа линий ОКС-7 0</b>                                                      |                                     |
| Название                                                                         | Linkset00                           |
| Транковая группа                                                                 | Нет                                 |
| Категория доступа                                                                | [0] Long-distance                   |
| План нумерации                                                                   | [0] NumberPlan#0                    |
| Профиль маршрутизации по расписанию                                              | Не выбран                           |
| Междугородный                                                                    | <input type="checkbox"/>            |
| Индикация аварии                                                                 | <input type="checkbox"/>            |
| Порядок занятия каналов                                                          | последовательно вперед              |
| Резервная группа линий ОКС-7                                                     | Не выбрана                          |
| Комбинированный режим                                                            | <input type="checkbox"/>            |
| Первичная группа линий ОКС-7 (primary)                                           | Не выбрана                          |
| Вторичная группа линий ОКС-7 (secondary)                                         | Не выбрана                          |
| Профиль таймеров ОКС-7                                                           | Профиль 0                           |
| Порядок потоков по SLC                                                           | <input checked="" type="checkbox"/> |
| <b>Уровень МТР2</b>                                                              |                                     |
| Аварийное фазирование при одном сигнальном линке                                 | <input type="checkbox"/>            |
| <b>Сервисная информация (SIO)</b>                                                |                                     |
| Идентификатор сети                                                               | 11 - местная сеть (DEC=3)           |
| <b>Этикетка маршрутизации</b>                                                    |                                     |
| Собственный код (OPC)                                                            | 0                                   |
| Встречный код ISUP (DPC-ISUP)                                                    | 0                                   |
| <b>Подсистема ISUP</b>                                                           |                                     |
| Инициализация                                                                    | индивидуальная разблокиров          |
| REL в ответ на SUS                                                               | <input type="checkbox"/>            |
| Отправлять цифру набора в IAM при overlap                                        | <input type="checkbox"/>            |
| Отправлять в IAM не более 15 цифр                                                | <input type="checkbox"/>            |
| Контроль наличия Redirecting/Original Called при входящей переадресации          | <input checked="" type="checkbox"/> |
| Игнорировать индикации HOLD                                                      | <input type="checkbox"/>            |
| Передача глобального Callref                                                     | <input type="checkbox"/>            |
| Нор counter                                                                      | Транзит 0                           |
| <b>Индикаторы сообщения IAM</b>                                                  |                                     |
| Требования к среде передачи                                                      | Транзит                             |
| <b>Индикаторы вызова в прямом направлении</b>                                    |                                     |
| Индикатор предпочтительности ISUP                                                | не изменять                         |
| Индикатор взаимодействия                                                         | не изменять                         |
| Индикатор типа вызова                                                            | не изменять                         |
| <b>Индикаторы природы соединения</b>                                             |                                     |
| Индикатор спутникового канала                                                    | Изменить на 'no satellite'          |
| Включить поддержку проверки целостности канала                                   | <input type="checkbox"/>            |
| Частота проверок целостности канала                                              | 0                                   |
| <input type="button" value="Применить"/> <input type="button" value="Отменить"/> |                                     |



**Для уменьшения конфликтных ситуаций при соединении со смежными АТС рекомендуется устанавливать инверсные типы занятия каналов.**

- *Резервная группа линий ОКС-7* — выбор резервной группы линий ОКС-7. В случае недоступности основной группы линий ОКС-7 весь обмен сигнальными сообщениями будет происходить через резервную группу линий ОКС-7;
- *Комбинированный режим* — режим Combined Linkset, при котором в данной группе линий ОКС-7 используются только голосовые потоки, а сигнализация передается через сигнальные каналы первичной и вторичной групп ОКС-7;
- *Первичная группа линий ОКС-7 (primary)* — выбор группы линий ОКС-7 по сигнальным D-каналам, которая будет производить обмен сигнальными сообщениями, относящимися к данной группе линий ОКС-7;
- *Вторичная группа линий ОКС-7 (secondary)* — выбор второй группы линий ОКС-7 по сигнальным D-каналам, которая будет производить обмен сигнальными сообщениями, относящимися к данной группе линий ОКС-7;



**При работе в комбинированном режиме распределение сигнальной нагрузки между первичной и вторичной группой линий ОКС-7 будет равномерное 50/50.**

- *Профиль таймеров ОКС-7* — выбор профиля таймеров, который будет использоваться для данной группы линий ОКС-7;
- *Порядок потоков по SLC* — влияет на работу настройки «Порядок занятия каналов», при включенной опции очередность занимаемых потоков E1 определяется номером SLC (сортируется от меньшего SLC к большему), при выключенной опции — определяется индексом потока E1.

#### **Уровень МТР2**

- *Аварийное фазирование при одном сигнальном линке в линкете* — включение процедуры аварийного фазирования при включении в работу группы линий ОКС-7, если в данной группе линий ОКС-7 один сигнальный линк.

#### **Сервисная информация (SIO)**

- *Идентификатор сети* — указывает на тип сети: международная, федеральная, местная сеть или резерв (обычно на сетях РФ используется значение «Местная сеть»).

#### **Этикетка маршрутизации**

- *Собственный код (OPC)* — собственный код пункта сигнализации;
- *Встречный код ISUP (DPC-ISUP)* — код взаимодействующего пункта сигнализации подсистемы ISUP.

#### **Подсистема ISUP**

- *Инициализация* — действия устройства при восстановлении потока в работу:
  - *Оставить в блокировке* — каналы остаются заблокированными (BLO);
  - *Индивидуальная разблокировка* — посылается команда разблокировки для каждого канала (UBL);
  - *Групповая разблокировка* — посылается групповая команда разблокировки каналов (CGU);
  - *Групповой сброс* — выполняется команда группового сброса каналов (GRS).
- *REL в ответ на SUS* — отправка сообщения отбоя (Release) в ответ на сообщение Suspend;
- *Отправлять цифру набора в IAM при overlap* — отправка одной цифры номера в поле *Called Party number* сообщения IAM при методе набора номера overlap;
- *Отправлять в IAM не более 15 цифр* — при установленном флаге в сообщении IAM отправляется не более 15 цифр номера CdPN, остальные цифры отправляются в сообщении SAM;



- *Контроль наличия Redirecting/Original Called при входящей переадресации* — флаг контроля наличия полей *Redirecting/Original Called* во входящем сообщении IAM с информацией о переадресации, если данный флаг установлен, то при отсутствии этих полей вызов будет отклонен;
- *Игнорировать индикации HOLD* — при установленном флаге, SMG будет игнорировать сообщения CPG с признаками *remote hold* или *remote retrieval*;
- *Передача глобального Callrefs* — при отсутствии во входящем плече поля *Global Call Reference (GCR)* SMG будет формировать его самостоятельно;
- *Hop counter* — задаёт правила работы с полем *hop counter*:
  - *Транзит* — передача с уменьшением значения;
  - *Не изменять* — передача без изменения;
  - *Значение* — передача всегда с назначенным значением;
  - *Запрет* — отключить выдачу *hop counter*.

### **Индикаторы сообщения IAM**

- *Требования к среде передачи* — указывает тип информации, доставку которой должна обеспечить среда передачи, при выборе типа «*транзит*» значение поля берется из входящего плеча соединения. В случае отсутствия данного поля во входящем плече берется значение по умолчанию «*3.1 kHz audio*».

### **Индикаторы вызова в прямом направлении**

- *Индикатор предпочтительности ISUP* — правило изменения индикатора предпочтительности подсистемы ISUP (*ISUP preference indicator*). В стандартной ситуации данные биты не требуют изменений;
- *Индикатор взаимодействия* — определяет, требуется или нет изменять значение индикатора взаимодействия (определяет, было ли взаимодействие не с ISDN-сетью);
- *Индикатор типа вызова* — изменения параметра «*National/international call indicator*» в FCI.

### **Индикаторы природы соединения**

- *Индикатор спутникового канала* — определяет наличие спутникового канала:
  - *Изменить “no satellite”* — изменить значение индикатора на «*no satellite*» независимо от значения, принятого из входящего канала;
  - *Не изменять* — не изменять значение индикатора;
  - *Добавить один спутник* — настройка используется, если звено сигнализации работает через спутниковый канал. В этом случае параметр спутникового канала, передаваемый в индикаторах *nature of connection*, будет увеличен на 1.
- *Включить поддержку проверки целостности канала* — включает поддержку проверки целостности канала в группе линий ОКС-7. При исходящем вызове вызываемая сторона устанавливает удаленный заворот на потоке, SMG передает в канал частоту, которую после прохождения через канал детектирует на приеме. Если частота задетектирована, то обслуживание вызова продолжается по данному каналу, если нет, то делается аналогичная попытка на следующем канале. В случае трех неуспешных попыток (по трем разным каналам) обслуживание вызова завершается;
- *Частота проверок целостности канала* — задает частоту проверок целостности канала при исходящих вызовах через группу линий ОКС-7. Например, значение 3 означает, что каждый третий исходящий вызов будет осуществляться с проверкой целостности канала.

Для шлюза можно задать соответствие категорий ОКС категориям АОН. Данная настройка описана в разделе 3.1.8.2 Категории ОКС-7.

## Примеры

Пример схемы подключения SMG при работе в квазисвязанном режиме ОКС-7 через сигнальные транзитные пункты (STP):



Рисунок 17 — Схема подключения SMG при работе в квазисвязанном режиме через STP

## Задача

Необходимо обеспечить подключение SMG к встречному пункту сигнализации (SP) с помощью двух сигнальных линков. Первый сигнальный линк должен проходить через транзитный пункт сигнализации STP 1, а второй сигнальный линк — через STP 2.

**Point code: SMG = 22, STP 1 = 155, STP 2 = 166, SP = 23.**

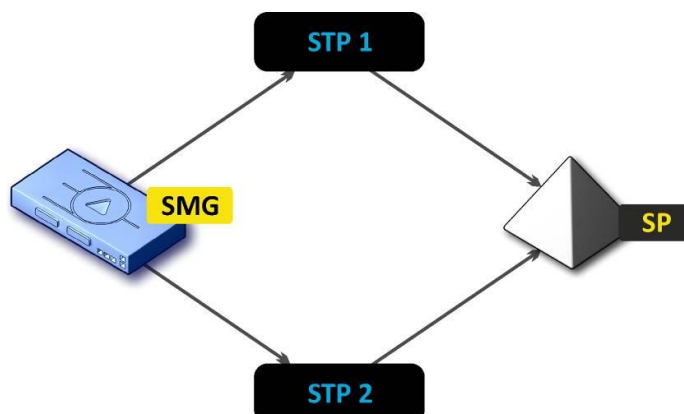
## Решение

Помимо основных настроек задаем в меню «Группы линий ОКС-7» параметр «Собственный код (OPC)» = **22**, встречный код ISUP (DPC-ISUP) = **23**.

Допустим, что поток 0 подключен к STP1, а поток 1 к STP 2. В настройках потоков необходимо указать: «Протокол сигнализации» SS7 (ОКС 7), правильно сконфигурировать нумерацию CIC и выбрать необходимый тайм-слот потока E1 для сигнального D-канала, в настройках «Группа линий ОКС7» выбрать ранее созданную группу линий ОКС-7 и указать параметр «Встречный код МТРЗ (DPC-МТРЗ)» для потока 0 равным **155**, для потока 1 — **166**.

Пример схемы подключения SMG при работе в квазисвязанном режиме ОКС-7 через АТС с функциями STP:



Рисунок 18 — Схема подключения SMG при работе в квазисвязанном режиме через АТС с STP (LS — группа линий ОКС-7 (Link Set))



### Задача

Необходимо обеспечить подключение между SMG и двумя АТС с функциями STP (АТС/STP), при выходе из строя основного пучка 1LS между SMG и АТС/STP 1 необходимо отправлять сигнальные сообщения через 2LS.

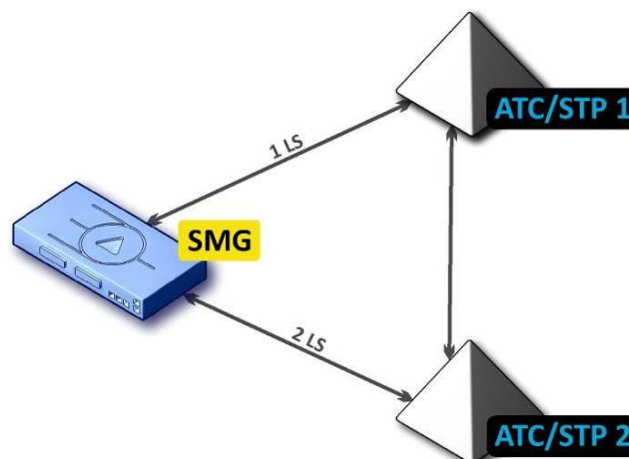
### Решение

Допустим, что поток 0 SMG подключен к АТС/STP 1, на нем сконфигурирована первая группа линий ОКС-7; поток 1 SMG подключен к АТС/STP 2, на нем сконфигурирована вторая группа линий ОКС-7. В настройках потоков необходимо указать: «Протокол сигнализации» — SS7 (ОКС №7), корректно сконфигурировать нумерацию СІС и выбрать необходимый тайм-слот потока Е1 для сигнального D-канала, в конфигурации первой группы линий ОКС-7 необходимо в настройке «Резервная группа линий ОКС-7» указать вторую группу линий ОКС-7.

Пример схемы подключения SMG в комбинированном режиме:



Рисунок 19 — Схема подключения SMG в комбинированном режиме

### Задача

Между SMG и АТС/SP существуют только голосовые каналы, сигнальный трафик необходимо отправлять через АТС/STP 1 и АТС/STP 2.

### Решение

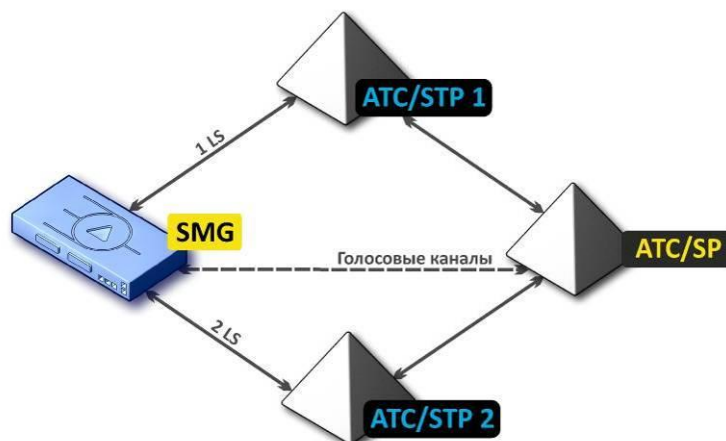
Допустим, что поток 0 SMG подключен к АТС/STP 1, на нем сконфигурирована первая группа линий ОКС-7, поток 1 SMG подключен к АТС/STP 2, на нем сконфигурирована вторая группа линий ОКС-7, поток 2 SMG подключен к АТС/ SP, на нем сконфигурирована третья группа линий ОКС-7. В настройках потоков необходимо указать: «Протокол сигнализации» **SS7 (ОКС №7)**, правильно сконфигурировать нумерацию СІС и для потоков 0 и 1 выбрать необходимый тайм-слот потока Е1 для сигнального D-канала, в конфигурации третьей группы линий ОКС-7 необходимо в настройке «Первичная группа линий ОКС-7 (primary)» указать **первую** группу линий ОКС-7 и в настройке «Вторичная группа линий ОКС-7 (secondary)» указать **вторую** группу линий ОКС-7.

### 3.1.5.3 Интерфейсы SIP/SIP-T/SIP-I, SIP-профили

#### 3.1.5.3.1 Конфигурация

В данном разделе настраиваются общие параметры конфигурации стека SIP, индивидуальные настройки для каждого направления, работающего по протоколу SIP/SIP-T/SIP-I, и профили SIP абонентов.

Протокол SIP (Session Initiation Protocol) — протокол сигнализации, используемый в IP-телефонии. Обеспечивает выполнение базовых задач управления вызовом, таких как открытие и завершение сеанса.

Адресация в сети SIP основана на применении схемы SIP URI:

**sip:user@host:port;uri-parameters**

**user** — номер абонента SIP;

**@** — разделитель между номером и доменом абонента SIP;

**host** — домен, либо IP-адрес абонента SIP;

**port** — UDP-порт, на котором запущена служба SIP-абонента;

**uri-parameters** — дополнительные параметры.

Одним из дополнительных параметров SIP URI является параметр user=phone. Если этот параметр присутствует, то синтаксис номера абонента SIP (в части user) должен соответствовать синтаксису TEL URI, описанному в RFC 3966. В этом случае будут обрабатываться запросы, в номере абонента SIP которых будут присутствовать символы "+", ";", "=", "?", а также при использовании протокола SIP-T, если будет производиться вызов на международный номер, SMG добавит символ "+" перед номером вызываемого абонента автоматически.

### Маршрутизация → Интерфейсы SIP → Конфигурация

Интерфейсы SIP

Конфигурация | Мониторинг

| № | Интерфейс SIP   | Режим | Транк группа | Имя хоста / IP-адрес и порт | Порт приема / Транспорт | Кодеки           | DTMF Type |                          |
|---|-----------------|-------|--------------|-----------------------------|-------------------------|------------------|-----------|--------------------------|
| 0 | SIP-interface00 | SIP   | Нет          |                             | 5060 / UDP-only         | G.711A<br>G.711U | Inband    | <input type="checkbox"/> |

Общая конфигурация SIP

|                                                                         |                                    |
|-------------------------------------------------------------------------|------------------------------------|
| (x100 мс) Таймер T1                                                     | <input type="text" value="5"/>     |
| (x100 мс) Таймер T2                                                     | <input type="text" value="40"/>    |
| (x100 мс) Таймер T4                                                     | <input type="text" value="50"/>    |
| Ringling timeout (сек)                                                  | <input type="text" value="120"/>   |
| Использовать заголовок Q.850 cause для всех SIP-кодов ответа (RFC 6432) | <input type="checkbox"/>           |
| Игнорировать адрес в R-URI                                              | <input type="checkbox"/>           |
| Установить спецификацию в соответствии с требованиями Казахстана        | <input type="checkbox"/>           |
| Хранить базу данных абонентов                                           | <input type="checkbox"/>           |
| Период сохранения базы данных                                           | <input type="text" value="1 час"/> |



#### Общая конфигурация SIP:

- **Таймер T1** — время ожидания ответа на запрос, по истечении которого запрос будет отправлен повторно. Максимальный интервал ретрансляции для запросов INVITE равен  $64 \cdot T1$ ;
- **Таймер T2** — максимальный интервал ретрансляции для ответов на INVITE запросы и всех запросов за исключением INVITE;
- **Таймер T4** — максимальное время, отведенное на все ретрансляции окончательного ответа;
- **Ringling timeout (сек)** — таймаут нахождения вызова в предответном состоянии после получения сообщения 18X, в течение которого абонент слышит сигнал КПВ либо фразу автоинформатора;
- **Использовать заголовок Q.850 cause для всех SIP-кодов ответа (RFC 6432)** — при установленном флаге устройство анализирует поле Q.850 cause во всех финальных сообщениях SIP. В случае если флаг не стоит, то поле Q.850 cause анализируется только в сообщениях BYE и CANCEL;
- **Игнорировать адрес в R-URI** — при установленном флаге игнорируется адресная информация после разделителя «@» в Request-URI, иначе производится проверка на совпадение адресной информации с IP-адресом и именем хоста устройства, и в случае не совпадения вызов отклоняется;
- **Установить спецификацию в соответствии с требованиями Казахстана;**

- *Хранить базу данных абонентов* — при установленном флаге сохранять информацию о зарегистрированных абонентах в энергонезависимую память шлюза. Необходимо для сохранения базы данных зарегистрированных абонентов, в случае если устройство будет перезагружено по питанию или из-за сбоя. В случае перезагрузки из WEB либо CLI шлюз независимо от данной настройки сохранит текущую базу данных в энергонезависимую память;
- *Период сохранения базы данных* — установка периода обновления данных в архивной базе (от одного до шестнадцати часов).

Протоколом SIP определено два типа ответов на запрос, инициирующий соединение (INVITE) — предварительные и окончательные. Ответы класса 2xx, 3xx, 4xx, 5xx и 6xx являются окончательными и передаются надежно — с подтверждением их сообщением ACK. Ответы класса 1xx, за исключением ответа 100 Trying, являются предварительными и передаются ненадежно — без подтверждения (rfc3261). Эти ответы содержат информацию о текущей стадии обработки запроса INVITE, а в протоколе SIP-T/SIP-I в ответы класса 1xx инкапсулируются сообщения ОКС-7, вследствие чего потеря этих ответов нежелательна. Использование надежных предварительных ответов также предусмотрено протоколом SIP (rfc3262) и определяется наличием тега 100rel в инициирующем запросе, в этом случае предварительные ответы подтверждаются сообщением PRACK.

**Максимально возможно создать до 255 интерфейсов.** Для создания, редактирования и удаления интерфейсов SIP/SIP-T используется меню «Объекты» — «Добавить объект», «Объекты» — «Редактировать объект» и «Объекты» — «Удалить объект», а также кнопки:

-  — добавить интерфейс;
-  — редактировать параметры интерфейса;
-  — удалить интерфейс.

Сигнальный процессор шлюза выполняет функции кодирования аналогового речевого трафика, данных факса/модема в цифровые сигналы, а также обратного декодирования. Шлюз поддерживает следующие кодеки: G.711 (A/U), G.722, G.726, G.729 (A/B), OPUS<sup>1</sup> и AMR<sup>1</sup>.

**G.711** — представляет собой ИКМ-кодирование без сжатия речевой информации. Данный кодек должен быть обязательно поддержан всеми производителями VoIP-оборудования. Кодеки G.711A и G.711U отличаются друг от друга законом кодирования (A-закон — линейное кодирование и U-закон — нелинейное). Кодирование по U-закону применяется в Северной Америке, а по A-закону — в Европе.

**G.722** — широкополосный голосовой кодек стандарта ITU-T, работающий со скоростью 48, 56 и 64 кбит/с. Технология кодека основана на ADPCM.

**G.726** — является стандартом ITU-T адаптивной импульсно-кодовой модуляции — ADPCM и описывает передачу голоса полосой в 16, 24, 32, и 40 кбит/с. **G.726-32** замещает собой G.721, который описывает ADPCM передачу голоса полосой в 32 кбит/с.

**G.729** — кодек со сжатием речевой информации, имеет скорость передачи 8 кбит/с, поддерживает детектор речевой активности и обеспечивает генерацию комфортного шума (Annex B).

<sup>1</sup> Не поддерживается в текущей версии ПО 3.23.1.

### 3.1.5.3.1.1 Вкладка «Настройка интерфейса SIP»

Маршрутизация → Интерфейсы SIP →  → Настройка интерфейса SIP

| Интерфейсы SIP                                                                   |                                      |
|----------------------------------------------------------------------------------|--------------------------------------|
| Настройка интерфейса SIP                                                         | Настройка протокола SIP              |
| <b>Индекс [ 0 ]</b>                                                              |                                      |
| Название                                                                         | 114.50.5060                          |
| Режим                                                                            | SIP                                  |
| Транковая группа                                                                 | [0] 114.50.5060 (SIP interfaces [0]) |
| Категория доступа                                                                | [0] AccessCat#0                      |
| План нумерации                                                                   | [0] NumberPlan#0                     |
| Имя хоста / IP-адрес                                                             | 192.168.114.50                       |
| Маска подсети для входящих вызовов                                               | 0.0.0.0                              |
| Порт назначения SIP сигнализации                                                 | 5060                                 |
| Порт для приема SIP сигнализации                                                 | 5060                                 |
| SIP-домен                                                                        |                                      |
| Не учитывать порт-источник при входящих вызовах                                  | <input checked="" type="checkbox"/>  |
| Доверенная сеть                                                                  | <input type="checkbox"/>             |
| Индикация аварии                                                                 | <input type="checkbox"/>             |
| Сетевой интерфейс сигнализации                                                   | 114.141 (eth0 192.168.114.141)       |
| Сетевой интерфейс для RTP                                                        | 114.141 (eth0 192.168.114.141)       |
| Таблица соответствия Q.850-cause и SIP-reply                                     | Нет                                  |
| Список ответов SIP для перехода на резервную ТТ                                  | Нет                                  |
| Профиль маршрутизации по расписанию                                              | Не выбран                            |
| Режим работы линий                                                               | Совмещенный                          |
| Активных соединений                                                              | 0                                    |
| Транспорт                                                                        | UDP-only                             |
| <b>Параметры STUN-сервера и Public IP</b>                                        |                                      |
| Использовать STUN                                                                | <input type="checkbox"/>             |
| IP STUN-сервера                                                                  | 0.0.0.0                              |
| Порт STUN-сервера                                                                | 3478                                 |
| Период запросов                                                                  | 60                                   |
| Публичный IP-адрес                                                               | 0.0.0.0                              |
| <input type="button" value="Применить"/> <input type="button" value="Отменить"/> |                                      |

- *Название* — наименование интерфейса;
- *Режим* — выбор протокола для интерфейса (SIP/SIP-T/SIP-I/SIP-Q/SIP-профиль);
- *Входящий профиль RADIUS* — выбор профиля RADIUS для интерфейса SIP-профиль по входящей связи (для остальных интерфейсов профиль RADIUS назначается в транковой группе). **Опция доступна только в режиме SIP-профиль;**
- *Исходящий профиль RADIUS* — выбор профиля RADIUS для интерфейса SIP-профиль по исходящей связи (для остальных интерфейсов профиль RADIUS назначается в транковой группе). **Опция доступна только в режиме SIP-профиль;**
- *Транковая группа*<sup>1</sup> — наименование транковой группы, в которую входит интерфейс;
- *Категория доступа* — выбор категории доступа;
- *План нумерации* — определяет план нумерации, в котором будет осуществляться набор с данного порта (это необходимо для согласования планов нумерации);
- *Имя хоста/IP-адрес* — IP-адрес либо имя хоста, взаимодействующего по протоколу SIP/SIP-T шлюза;

<sup>1</sup> Поле не активно в режиме SIP-профиль.

- *Маска подсети для входящих вызовов* — при задании маски SMG будет принимать вызовы с подсети, которой принадлежит взаимодействующий хост, указанный в поле «Имя хоста/IP адрес». Обратите внимание, что при задании масок 0.0.0.0 (/0), 255.255.255.255 (/32) или 255.255.255.254 (/31), SMG будет принимать вызовы только с адреса из поля «Имя хоста/IP адрес», а не с подсети;
- *Порт назначения SIP сигнализации* — UDP/TCP-порт взаимодействующего шлюза, на котором он принимает сигнализацию SIP/SIP-T;
- *Порт для приема SIP сигнализации* — локальный UDP/TCP-порт устройства, на котором он принимает сигнализацию SIP/SIP-T от взаимодействующего через данный интерфейс устройства;
- *SIP-домен* — домен, который подставляется в поле *from* при исходящем вызове через интерфейс и используется при регистрации SIP-интерфейса;
- *Не учитывать порт-источник при входящих вызовах* — при установленном флаге не производится проверка используемого для передачи сигнализации UDP-порта взаимодействующего шлюза, указанного в настройке «порт для приема SIP сигнализации», иначе — производится, и в случае приема запроса INVITE с другого порта вызов отбивается. Если запрос INVITE принят по протоколу TCP, то проверка порта не производится независимо от значения настройки;
- *Доверенная сеть* — означает, что интерфейс присоединен к доверенной сети (trusted). Данная опция определяет формирование полей запроса INVITE при вызове со скрытым номером вызываемого абонента (presentation restricted). При установленном флаге информация о номере вызываемого абонента передается в полях *from* и *P-Asserted-identity* совместно с информацией о том, что номер скрыт, в поле *Privacy: id*, иначе — информация о номере вызываемого абонента не передается ни в одном поле;
- *Индикация аварии* — при установленном флаге SMG будет сигнализировать аварию в случае потери связи со встречным устройством. Для корректной работы данной опции необходимо поставить флаг «Контроль доступности встречной стороны сообщениями OPTIONS» в настройках протокола SIP;
- *Сетевой интерфейс сигнализации* — выбор сетевого интерфейса для приема и передачи сигнальных SIP сообщений;
- *Сетевой интерфейс для RTP* — выбор сетевого интерфейса для приема и передачи голосового трафика;
- *Таблица соответствия Q.850-cause и SIP-reply* — выбор таблицы соответствия между причинами отбоя Q.850-cause и кодами ответов SIP-reply. Настройка таблиц соответствия производится в меню «Внутренние ресурсы»;
- *Список ответов SIP для перехода на резервную ТГ* — выбор таблицы списка ответов SIP класса 4XX — 6XX для перехода на резервную транковую группу. Настройка таблицы списка ответов производится в разделе 3.1.8.11 Список ответов SIP для перехода на резервную транковую группу;
- *Профиль маршрутизации по расписанию* — выбор профиля услуги «маршрутизация по расписанию», которая конфигурируется в разделе «Внутренние ресурсы»;
- *Режим работы линий* — выбор режима работы линий для ограничения одновременных соединений через данный интерфейс:
  - *Совмещенный* — учитывается общее число одновременных вызовов (входящий и исходящий) через данный интерфейс;
  - *Раздельный* — входящие и исходящие вызовы учитываются отдельно.

- *Активных соединений* — максимальное количество одновременных (входящих и исходящих) соединений через данный интерфейс. *Поле отображается, если выбран режим работы линий «Совмещенный»;*
- *Количество входящих линий* — количество одновременных входящих вызовов, проходящих через данный SIP-интерфейс. *Поле отображается, если выбран режим работы линий «Раздельный»;*
- *Количество исходящих линий* — количество одновременных исходящих вызовов, проходящих через данный SIP-интерфейс. *Поле отображается, если выбран режим работы линий «Раздельный»;*
- *Транспорт* — выбор протокола транспортного уровня, используемого для приема и передачи сообщений SIP:
  - *TCP-prefer* — прием по UDP и TCP. Отправка по TCP. В случае если не удалось установить соединение по TCP, отправка производится по UDP;
  - *UDP-prefer* — прием по UDP и TCP. Отправка пакетов более 1300 байт по TCP, менее 1300 байт — по UDP;
  - *UDP-only* — использовать только UDP-протокол;
  - *TCP-only* — использовать только TCP-протокол.
- *Генерация глобального Callref* — если в вызове нет GCR, он будет сгенерирован локально. Если GCR есть, то он будет передаваться дальше, новый генерироваться не будет. *Опция доступна только для протокола SIP-I;*
- *Node ID* — идентификатор, использующийся для генерации глобального Callref. Диапазон допустимых значений [0;255]. *Опция доступна только для протокола SIP-I.*

#### **Параметры STUN-сервера и Public IP:**

Сетевой протокол **STUN** (RFC 5389) позволяет приложениям, находящимся за сервером трансляции адресов NAT, определить свой внешний IP-адрес и порт, связанный с внутренним портом. Используется в случае, если SMG находится за NAT. Для определения внешнего адреса может использоваться либо STUN, либо Public IP, но не одновременно.

- *Использовать STUN* — при установленном флаге использовать STUN, иначе — заданный публичный IP-адрес;
- *IP STUN-сервера* — IP-адрес STUN-сервера;
- *Порт STUN-сервера* — порт сервера для отправки запросов (по умолчанию — 3478);
- *Период запросов* — интервал между запросами (10–1800 секунд);
- *Публичный IP-адрес* — настройка задает публичный (внешний) адрес WAN-интерфейса NAT для подстановки в сигнальные сообщения протокола SIP.

Перед отправкой сигнального сообщения с интерфейса отправляется запрос (Binding Request) на STUN-сервер, в ответном сообщении (Binding Response) STUN-сервер сообщает внешний IP-адрес и port (UDP) устройства, которые SMG использует при формировании сигнальных сообщений.

Запросы на STUN-сервер формируются перед каждой отправкой сигнального сообщения SIP, но не чаще, чем сконфигурированное время периода запросов.

В режиме интерфейса «SIP-профиль» настройка Public IP не используется.



### 3.1.5.3.1.2 Вкладка «Настройка протокола SIP»

Маршрутизация → Интерфейсы SIP → Конфигурация → → Настройка протокола SIP

#### Настройка опций для протоколов SIP/SIP-T/SIP-I:

- **Контроль доступности встречной стороны** — функция контроля доступности направления посредством запросов OPTIONS, при недоступности направления вызов будет осуществлен через резервную транковую группу. Функция также анализирует полученный ответ на запрос OPTIONS, что позволяет не использовать настроенные в данном направлении возможности *100rel*, *replaces* и *timer*, если встречная сторона их не поддерживает. Параметр определяет период передачи запросов и принимает значения из диапазона 30-3600 с;
- **Режим контроля доступности встречной стороны:**
  - **SIP-OPTIONS** — с заданным интер-валом контроля встречной стороны устройство будет отправлять контрольное сообщение OPTIONS. На данное сообщение должен последовать ответ от встречной стороны, если ответа не последовало, то направление считается недоступным, и на устройстве инициируется аварийное состояние;
  - **SIP-NOTIFY** — с заданным интер-валом контроля встречной стороны устройство будет отправлять контрольное сообщение NOTIFY. На данное сообщение должен последовать ответ от встречной стороны, если ответа не последовало, то направление считается недоступным, и на устройстве инициируется аварийное состояние;
  - **UDP-CRLF** — с заданным интер-валом контроля встречной стороны устройство будет отправлять пустой пакет UDP, ответ встречной стороны на пустой пакет UPD не предусмотрен, соответственно, аварийное состояние на устройстве не будет инициироваться.

| Интерфейсы SIP                                                                   |                                     |
|----------------------------------------------------------------------------------|-------------------------------------|
| Настройка интерфейса SIP                                                         | Настройка протокола SIP             |
| Настройка кодеков/RTP                                                            | Расширенные настройки               |
| <b>Опции</b>                                                                     |                                     |
| Контроль доступности встречной стороны                                           | <input type="checkbox"/> 0          |
| Режим контроля доступности встречной стороны                                     | SIP-OPTIONS                         |
| Всегда передавать SDP в предварительных ответах                                  | <input type="checkbox"/>            |
| 'In-band signal' с передачей 183+SDP                                             | <input type="checkbox"/>            |
| Локальный КПВ вместо early-media                                                 | <input type="checkbox"/>            |
| Использовать P-Early-Media (RFC5009)                                             | <input type="checkbox"/>            |
| Заполнять пустое поле Display-Name                                               | <input type="checkbox"/>            |
| Отправлять DisplayName в заголовке Remote-Party-ID                               | <input checked="" type="checkbox"/> |
| Игнорировать отличие RURI и To                                                   | <input type="checkbox"/>            |
| Не использовать '+' в CdPN и Diversion                                           | <input type="checkbox"/>            |
| SIP URI в заголовке Diversion                                                    | <input type="checkbox"/>            |
| Разрешить преадресацию (302)                                                     | <input type="checkbox"/>            |
| Направление на сервер преадресации                                               | <input type="checkbox"/>            |
| Разрешить обработку сообщений REFER                                              | <input type="checkbox"/>            |
| Разрешить обработку Re-INVITE с a=sendonly                                       | <input type="checkbox"/>            |
| Отправка категории вызывающего абонента                                          | off                                 |
| Надежная доставка предварительных ответов (Lxx)                                  | off                                 |
| DSCP для Signaling                                                               | 0                                   |
| Транзит SIP-заголовков                                                           | <input type="checkbox"/>            |
| <b>Таймеры SIP-сессий (RFC 4028)</b>                                             |                                     |
| Включить поддержку таймеров                                                      | <input type="checkbox"/>            |
| Запрашиваемый период контроля сессии (Session Expires)                           | 0                                   |
| Минимальный период контроля сессии (Min SE)                                      | 0                                   |
| Сторона обновления сессии                                                        | Клиент                              |
| <b>Параметры регистрации</b>                                                     |                                     |
| Регистрация на вышестоящем сервере                                               | нет регистрации                     |
| Логин                                                                            |                                     |
| Пароль                                                                           |                                     |
| Имя пользователя/Номер                                                           |                                     |
| CdPN по умолчанию                                                                |                                     |
| Подмена CgPN при исходящем вызове                                                | <input type="checkbox"/>            |
| Код отбоя при недоступности вышестоящего сервера                                 | 0                                   |
| Период регистрации (сек)                                                         | 1800                                |
| Интервал запросов регистрации (мс)                                               | 1000                                |
| <input type="button" value="Применить"/> <input type="button" value="Отменить"/> |                                     |



#### Данные методы также выполняют функцию поддержания соединения на NAT.

- **Всегда передавать SDP в предварительных ответах** — позволяет осуществить раннее проключение голосового тракта. Например, если флаг снят, то SMG отправляет ответ 180 без описания сессии SDP, и по данному ответу исходящая сторона проигрывает КПВ, при установленном флаге SMG отправляет ответ 180 с описанием сессии SDP, и КПВ проигрывается входящей стороной;
  - **'In-band signal' с передачей 183+SDP** — выдавать SIP ответ 183 с описанием сессии SDP для проключения голосового тракта при получении из ISDN PRI сообщений CALL PROCEEDING или PROGRESS, содержащих progress indicator=8 (In-band signal);
  - **Локальный КПВ вместо early-media** — при получении по исходящему плечу соединения признака раннего проключения канала (Early media) вместо

внутриполостного голосового сообщения вызывающему абоненту выдается сигнал КПВ;

- *Использовать P-Early-Media (RFC5009)* — использовать заголовок P-Early-Media, описанный в RFC 5009. При исходящем звонке устройство будет передавать в INVITE заголовок P-Early-Media: supported. При получении INVITE с признаком P-Early-Media: supported в ответных 18X сообщениях будет передан заголовок P-Early-Media: sendrcv;
- *Заполнять пустое поле Display-Name* — если флаг установлено, то при получении вызова с отсутствующим display-name SMG самостоятельно заполнит его именем (номером) пользователя, взятым из URI;
- *Отправлять DisplayName в заголовке Remote-Party-ID* — опция включает/отключает полстановку DisplayName в Remote-Party-ID;
- *Игнорировать отличие RURI и To* — отключить выдачу Redirecting и Original Called номеров при вызовах в ОКС-7 при наличии различий в полях SIP RURI и To;
- *Не использовать '+' в CdPN и Diversion* — отключить добавление + в номере, если тип номера International;
- *SIP URI в заголовке Diversion* — Опция доступна только для протоколов SIP-T и SIP-I. Использовать в заголовке Diversion SIP URI вместо TEL URI;
- *Разрешить проверку целостности* — разрешить передавать в SIP-I/T IAM со значением параметра Continuity check indication равным 2;
- *Разрешить переадресацию (302)* — при установленном флаге шлюзу разрешено осуществлять переадресацию после приема с данного интерфейса ответа 302. При снятом флаге при приеме ответа 302 шлюз отклонит вызов и не выполнит переадресацию;
- *Направление на сервер переадресации* — опция доступна при разрешенной обработке ответа 302 (параметр «Разрешить переадресацию (302)»). Позволяет перенаправить вызов, отправленный по публичному адресу на частный адрес абонента, принятый в ответе 302, не используя маршрутизацию по плану нумерации. Маршрутизация осуществляется непосредственно на адрес из заголовка contact ответа 302, принятого от сервера переадресации;
- *Разрешить обработку сообщений REFER* — запрос REFER передается взаимодействующим шлюзом для выполнения услуги «Передача вызова». При установленном флаге шлюзу разрешено обрабатывать запросы REFER, принятые с данного интерфейса. При снятом флаге, приняв запрос REFER, шлюз отобьет вызов и не выполнит услугу «Передача вызова»;
- *Разрешить обработку Re-INVITE с a=sendonly* — флаг разрешает постановку вызова на удержание при получении сообщения Re-INVITE с признаком a=sendonly в SDP;
- *Отправка категории вызывающего абонента* — выбор способа передачи категории вызывающего абонента по протоколу SIP. Реализованы следующие способы:
  - *off* — отправка и прием категории АОН отключена;
  - *category* — отправка и прием категории вызывающего абонента в отдельном поле *category* в сообщении INVITE, в данном случае передается категория ОКС-7 со значениями 0 — 255;
  - *src* — отправка и прием категории вызывающего абонента при помощи тега «src=», передаваемого в поле *from*, в данном случае передается категория АОН со значениями 1-10;
  - *src-rus* — отправка и прием категории вызывающего абонента при помощи тега «src-rus=», передаваемого в поле *from*, в данном случае передается категория АОН со значениями 1-10.



- *Надежная доставка предварительных ответов (1xx)* — при установленном флаге запрос INVITE и предварительные ответы класса 1xx будут содержать опцию `require: 100rel`, требующую гарантированного подтверждения предварительных ответов;
  - *off* — опция надежной доставки предварительных ответов отключена;
  - *support* — запрос INVITE и предварительные ответы класса 1xx будут содержать опцию `support: 100rel`;
  - *support+* — дублировать SDP в сообщении 200 OK при использовании `support: 100rel`;
  - *require* — запрос INVITE и предварительные ответы класса 1xx будут содержать опцию `require: 100rel`, требующую гарантированного подтверждения предварительных ответов;
  - *require+* — дублировать SDP в сообщении 200 OK при использовании `require: 100rel`.
- *DSCP для Signaling* — тип сервиса (DSCP) для сигнального трафика (SIP);
- *Транзит SIP-заголовков* — позволяет производить транзит полученных заголовков SIP в исходящее плечо.

#### **Таймеры SIP-сессий (RFC 4028):**

- *Включить поддержку таймеров* — при установленном флаге поддерживаются таймеры SIP-сессий (RFC 4028). Обновление сессии поддерживается путем передачи запросов `re-INVITE` в течение сессии;
- *Запрашиваемый период контроля сессии (Session Expires)* — период времени в секундах, по истечении которого произойдет принудительное завершение сессии, в случае если сессия не будет вовремя обновлена (от 90 до 64800 с, рекомендуемое значение — 1800 с);
- *Минимальный период контроля сессии (Min SE)* — минимальный интервал проверки работоспособности соединения (от 90 до 32000 с). Данное значение не должно превышать таймаут принудительного завершения сессии *Sessions expires*;
- *Сторона обновления сессии* — определяет сторону, которая будет осуществлять обновление сессии (*клиент (uas)* — сторона клиента (вызывающая), *сервер (uas)* — сторона сервера (вызываемая)).

#### **Параметры регистрации (только для режима SIP):**

- *Регистрация на вышестоящем сервере* — выбор типа регистрации на вышестоящем сервере:
  - *Нет регистрации* — не осуществлять регистрацию на вышестоящем сервере;
  - *Транковая регистрация* — регистрация на вышестоящем сервере с указанными в данном разделе параметрами;
  - *Абонентская регистрация* — регистрация на вышестоящем сервере с данными, указанными в закладке «регистрация». Данный тип регистрации позволяет определить список абонентов, которым разрешен доступ через данный интерфейс;
  - *Транзитная регистрация* — транзитная регистрация абонентов устройства на вышестоящем сервере. Когда флаг установлен, SMG будет передавать SIP-сообщения абонентов через этот SIP-интерфейс. Когда выбрана транзитная регистрация, нужно указать SIP-интерфейс в настройках SIP-профиля, который необходим для транзитной регистрации.
- *Логин* — имя, используемое для аутентификации;
- *Пароль* — пароль, используемый для аутентификации;
- *Имя пользователя/Номер* — номер пользователя, используемый в качестве номера вызывающего абонента при совершении исходящих транковых вызовов;

- *CdPN по умолчанию* — номер CdPN, который будет подставляться звонкам с буквенным или пустым CdPN;
- *Подмена CgPN при исходящем вызове* — при установленном флаге номер вызывающего абонента (CgPN) берется из параметра «Имя пользователя/Номер», иначе — используется номер CgPN, принятый во входящем вызове;
- *Код отбоя при недоступности вышестоящего сервера* — параметр задает код отбоя Q.850 в случае недоступности вышестоящего сервера транковой регистрации. Если значение в поле равно 0, то код отбоя будет по умолчанию — 27;
- *Период регистрации* — период времени для осуществления перерегистрации;
- *Интервал запросов регистрации (мс)* — минимальный интервал между отправками сообщений Register, необходимый для защиты от интенсивного трафика, вызванного одновременной регистрацией большого количества абонентов.

### Настройка опций для режима SIP-профиль:

Маршрутизация → Интерфейсы SIP → Конфигурация → Интерфейс SIP №0 → Настройка протокола SIP

- *Контроль доступности встречной стороны* — функция контроля доступности направления (NAT keep-alive) методом SIP-OPTIONS, SIP-NOTIFY или пустой UDP. Параметр определяет период передачи запросов и принимает значения из диапазона 30-3600 с;
- Режим контроля доступности встречной стороны:
  - *SIP-OPTIONS* — с заданным интервалом контроля встречной стороны устройство будет отправлять контрольное сообщение OPTIONS. На данное сообщение должен последовать ответ от встречной стороны, если ответа не последовало, то направление считается недоступным, и на устройстве инициируется аварийное состояние;
  - *SIP-NOTIFY* — с заданным интервалом контроля встречной стороны устройство будет отправлять контрольное сообщение NOTIFY. На данное сообщение должен последовать ответ от встречной стороны, если ответа не последовало, то направление считается недоступным, и на устройстве инициируется аварийное состояние;
  - *UDP-CRLF* — с заданным интервалом контроля встречной стороны устройство будет отправлять пустой пакет UDP, ответ встречной стороны на пустой пакет UPD не предусмотрен, соответственно, аварийное состояние на устройстве не будет инициироваться.

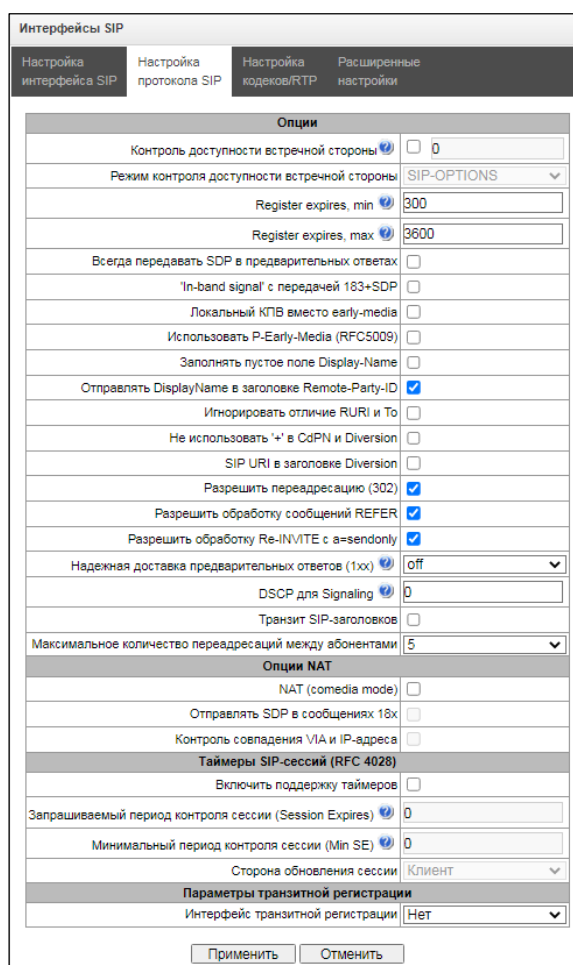

The screenshot shows the 'Интерфейсы SIP' configuration page, specifically the 'Настройка протокола SIP' tab. The 'Опции' section includes settings for 'Контроль доступности встречной стороны' (set to 0), 'Режим контроля доступности встречной стороны' (set to SIP-OPTIONS), 'Register expires, min' (300), and 'Register expires, max' (3600). There are checkboxes for 'Всегда передавать SDP в предварительных ответах', 'In-band signal' с передачей 183+SDP, 'Локальный КПВ вместо early-media', 'Использовать P-Early-Media (RFC5009)', 'Заполнять пустое поле Display-Name', 'Отправлять Display-Name в заголовке Remote-Party-ID', 'Игнорировать отличие RURI и To', 'Не использовать '+' в CdPN и Diversion', 'SIP URI в заголовке Diversion', 'Разрешить переадресацию (302)', 'Разрешить обработку сообщений REFER', and 'Разрешить обработку Re-INVITE с a=sendonly'. A dropdown for 'Надежная доставка предварительных ответов (1xx)' is set to 'off'. 'DSCP для Signaling' is set to 0, and 'Транзит SIP-заголовков' is unchecked. The 'Максимальное количество переадресаций между абонентами' is set to 5. The 'Опции NAT' section includes 'NAT (comedia mode)', 'Отправлять SDP в сообщениях 18x', and 'Контроль совпадения VIA и IP-адреса'. The 'Таймеры SIP-сессий (RFC 4028)' section has 'Включить поддержку таймеров' unchecked. 'Запрашиваемый период контроля сессии (Session Expires)' and 'Минимальный период контроля сессии (Min SE)' are both set to 0. The 'Сторона обновления сессии' is set to 'Клиент'. The 'Параметры транзитной регистрации' section has 'Интерфейс транзитной регистрации' set to 'Нет'. 'Применить' and 'Отменить' buttons are at the bottom.



Данные методы также выполняют функцию поддержания соединения на NAT.

- *Register expires, min* — минимальное значение времени регистрации expires;
- *Register expires, max* — максимальное значение времени регистрации expires;
- *Всегда передавать SDP в предварительных ответах* — позволяет осуществить раннее проключение голосового тракта. Например, если флаг снят, то SMG отправляет ответ 180 без описания сессии SDP, и по данному ответу исходящая сторона проигрывает КПВ; при установленном флаге SMG отправляет ответ 180 с описанием сессии SDP, и КПВ проигрывается входящей стороной;
- *'In-band signal' с передачей 183+SDP* — выдавать SIP ответ 183 с описанием сессии SDP для проключения голосового тракта при получении из ISDN PRI сообщений CALL PROCEEDING или PROGRESS, содержащих progress indicator=8 (In-band signal);
- *Локальный КПВ вместо early-media* — при получении по исходящему плечу соединения признака раннего проключения канала (Early media) вместо внутрисетового сообщения вызываемому абоненту выдается сигнал КПВ;
- *Использовать P-Early-Media (RFC5009)* — использовать заголовок P-Early-Media, описанный в RFC 5009. При исходящем звонке устройство будет передавать в INVITE заголовок P-Early-Media: supported. При получении INVITE с признаком P-Early-Media: supported в ответных 18X сообщениях будет передан заголовок P-Early-Media: sendrecv;
- *Заполнять пустое поле Display-Name* — если флаг установлен, то при получении вызова с отсутствующим display-name SMG самостоятельно заполнит его именем (номером) пользователя, взятым из URI;
- *Игнорировать отличие RURI и To* — отключить выдачу Redirecting и Original Called номеров при вызовах в ОКС-7 при наличии различий в полях SIP RURI и To;
- *Не использовать '+' в CdPN и Diversion* — отключить добавление + в номере, если тип номера International;
- *SIP URI в заголовке Diversion* — использовать в заголовке Diversion SIP URI вместо TEL URI;
- *Разрешить переадресацию (302)* — при установленном флаге шлюзу разрешено осуществлять переадресацию после приема с данного интерфейса ответа 302. При снятом флаге при приеме ответа 302 шлюз отклонит вызов и не выполнит переадресацию;
- *Разрешить обработку сообщений REFER* — запрос REFER передается взаимодействующим шлюзом для выполнения услуги «Передача вызова». При установленном флаге шлюзу разрешено обрабатывать запросы REFER, принятые с данного интерфейса. При снятом флаге, приняв запрос REFER, шлюз отклонит вызов и не выполнит услугу «Передача вызова»;
- *Разрешить обработку Re-INVITE с a=sendonly* — флаг разрешает постановку вызова на удержание при получении сообщения Re-INVITE с признаком a=sendonly в SDP;
- *Надежная доставка предварительных ответов (1xx)* — при установленном флаге запрос INVITE и предварительные ответы класса 1xx будут содержать опцию require: 100rel, требующую гарантированного подтверждения предварительных ответов:
  - *off* — опция надежной доставки предварительных ответов отключена;
  - *support* — запрос INVITE и предварительные ответы класса 1xx будут содержать опцию support: 100rel;
  - *support+* — дублировать SDP в сообщении 200 OK при использовании support: 100rel;
  - *require* — запрос INVITE и предварительные ответы класса 1xx будут содержать опцию require: 100rel, требующую гарантированного подтверждения предварительных ответов;
  - *require+* — дублировать SDP в сообщении 200 OK при использовании require: 100rel.
- *DSCP для Signaling* — тип сервиса (DSCP) для сигнального трафика (SIP);
- *Транзит SIP-заголовков* — позволяет производить транзит полученных заголовков SIP в исходящее плечо;
- *Максимальное количество переадресаций между абонентами* — максимально возможное количество последовательных переадресаций между абонентами, по умолчанию — 5.

## Опции NAT

- *NAT (comedia mode)* — опция, необходимая для корректной работы SIP через NAT (Network Address Translation) в случае использования SMG в публичной сети. Позволяет проверять данные источника во входящем RTP потоке и транслировать исходящий поток на IP-адрес и UDP-порт, с которого принимается медиапоток;
- *Отправлять SDP в сообщениях 18x* — транслировать в предварительных 18x ответах SDP вложение при включенной опции NAT (comedia mode). Позволяет осуществить раннее проключение разговорного тракта (до ответа абонента) и раннюю проверку данных источника во входящем RTP-потоке;
- *Контроль совпадения VIA и IP-адреса* — опция поддержки обхода NAT. При включении этой опции анализируется адрес в VIA и IP-адрес, откуда пришел запрос. При их совпадении SMG будет считать, что устройство находится не за NAT.

## Таймеры SIP-сессий (RFC 4028)

- *Включить поддержку таймеров* — при установленном флаге поддерживаются таймеры SIP-сессий (RFC 4028). Обновление сессии поддерживается путем передачи запросов re-INVITE в течение сессии;
- *Запрашиваемый период контроля сессии (Session Expires)* — период времени в секундах, по истечении которого произойдет принудительное завершение сессии, в случае если сессия не будет вовремя обновлена (от 90 до 64800 с, рекомендуемое значение — 1800 с);
- *Минимальный период контроля сессии (Min SE)* — минимальный интервал проверки работоспособности соединения (от 90 до 32000 с). Данное значение не должно превышать таймаут принудительного завершения сессии *Sessions expires*;
- *Сторона обновления сессии* — определяет сторону, которая будет осуществлять обновление сессии (клиент (uas) — сторона клиента (вызывающая), сервер (uas) — сторона сервера (вызываемая)).

## Параметры транзитной регистрации<sup>1</sup>

- *Интерфейс транзитной регистрации* — выбор SIP-интерфейса для транзитной регистрации.

---

<sup>1</sup> Блок параметров доступен только для режима *SIP-профиль*.

### 3.1.5.3.1.3 Вкладка «Настройка кодеков RTP»

Маршрутизация → Интерфейсы SIP → Конфигурация → → Настройка кодеков/RTP

| Интерфейсы SIP                      |          | Включить | Кодек | PType | PTE |
|-------------------------------------|----------|----------|-------|-------|-----|
| <input checked="" type="checkbox"/> | G.711A   | 8        | 20    |       |     |
| <input checked="" type="checkbox"/> | G.711U   | 0        | 20    |       |     |
| <input type="checkbox"/>            | G.729    | 18       | 20    |       |     |
| <input type="checkbox"/>            | G.726-32 | 102      | 20    |       |     |
| <input type="checkbox"/>            | G.722    | 9        | 20    |       |     |

| Опции                                                             |                                                |
|-------------------------------------------------------------------|------------------------------------------------|
| Детектор активности речи (VAD) / Генератор комфортного шума (CNG) | <input type="checkbox"/>                       |
| Эхокомпенсация                                                    | voice (default)                                |
| Направление эхокомпенсации                                        | Исходящее                                      |
| DSCP для RTP                                                      | 0                                              |
| Обработка видео                                                   | off                                            |
| Цифровое усиление                                                 |                                                |
| Усиление сигнала на приеме (0.1 dB)                               | 0                                              |
| Усиление сигнала на передаче (0.1 dB)                             | 0                                              |
| Передача DTMF                                                     |                                                |
| Способ передачи DTMF                                              | inband                                         |
| RFC2833 PT                                                        | 101                                            |
| DTMF MIME Type                                                    | application/dtmf                               |
| Прием DTMF                                                        |                                                |
| Способ приёма DTMF                                                | <input checked="" type="checkbox"/> inband     |
|                                                                   | <input checked="" type="checkbox"/> RFC2833    |
|                                                                   | <input checked="" type="checkbox"/> SIP-INFO   |
|                                                                   | <input checked="" type="checkbox"/> SIP-NOTIFY |
| Не вырезать inband DTMF                                           | <input type="checkbox"/>                       |
| Включить автоопределение                                          | <input checked="" type="checkbox"/>            |
| Одинаковый RFC2833 PT                                             | <input type="checkbox"/>                       |
| Обрабатывать RTP DTMF (inband/RFC2833) с одинаковым timestamp     | <input type="checkbox"/>                       |

Применить    Отменить

#### Опции

- *Детектор активности речи (VAD) / Генератор комфортного шума (CNG)* — при установленном флаге детектор тишины и генератор комфортного шума включены. Детектор активности речи позволяет отключать передачу разговорных пакетов RTP в моменты молчания, тем самым уменьшая нагрузку в сети передачи данных;
- *Эхокомпенсация* — режим эхокомпенсации:
  - *voice (default)* — эхокомпенсаторы включены в режиме передачи голосовой информации;
  - *voice nlp-off* — эхокомпенсаторы включены в голосовом режиме, нелинейный процессор NLP выключен. В случае, когда уровни сигналов на передаче и приеме сильно различаются, слабый сигнал может быть подавлен нелинейным процессором NLP. Для предотвращения подавления используется данный режим работы эхокомпенсаторов;
  - *speech algorithm*;
  - *off* — не использовать эхокомпенсацию (данный режим установлен по умолчанию).
- *Направление эхокомпенсации*:
  - *Входящее* — подавляется эхо от абонента;
  - *Исходящее* — подавляется эхо в сторону абонента.
- *DSCP для RTP* — тип сервиса (DSCP) для RTP;
- *Обработка видео*:
  - *Video Offroad* — видеотрафик проходит прозрачно между клиентами;
  - *Video Transit* — видеотрафик проксируется через шлюз (только для SMG-500).

#### Цифровое усиление

- *Усиление сигнала на приеме (0.1 dB)* — громкость принимаемого сигнала, усиление/ослабление уровня сигнала, принятого от взаимодействующего шлюза;

- *Усиление сигнала на передаче (0.1 dB)* — громкость передаваемого сигнала, усиление/ослабление уровня сигнала, передаваемого в сторону взаимодействующего шлюза.

### Передача DTMF

- *Способ передачи DTMF* — способ передачи DTMF через IP-сеть:
  - *inband* — в пакетах протокола RTP, внутриволновое;
  - *RFC2833* — в пакетах протокола RTP, согласно рекомендации rfc2833;
  - *SIP-INFO* — вневолновое, по протоколу SIP, используются сообщения INFO, при этом вид передаваемых сигналов DTMF будет зависеть от типа расширения MIME;
  - *SIP-NOTIFY* — вневолновое, по протоколу SIP, используются сообщения NOTIFY. Такая передача DTMF является реализацией метода, который используется на оборудовании Cisco.



**Для возможности использования донатора во время разговора убедитесь, что аналогичный метод передачи сигналов DTMF настроен на встречном шлюзе.**

- *Обработка сигнала Flash (RFC2833)* — флаг активации обработки сигнала FLASH методами INFO, rfc2833 и re-invite для работы услуги ДВО «Передача вызова». Опция доступна только для режима SIP-профиль;
- *HOLD постановка/снятие по* — выбор способа постановки вызова на удержание и снятия с удержания:
  - *flash* — постановка/снятие на удержание по нажатию Flash на телефонном аппарате;
  - *flash/\** — постановка/снятие на удержание по нажатию Flash или «\*» на телефонном аппарате;
  - *flash/#* — постановка/снятие на удержание по нажатию Flash или «#» на телефонном аппарате;
  - *flash/\*/#* — постановка/снятие на удержание по нажатию Flash или «\*» или «#» на телефонном аппарате;

*Опция доступна только для режима SIP-профиль.*

- *RFC2833 PT* — тип динамической нагрузки, используемой для передачи пакетов DTMF по RFC2833. Разрешенные для использования значения — от 96 до 127. Рекомендация RFC2833 определяет передачу сигналов DTMF посредством RTP-протокола. Данный параметр должен согласовываться с аналогичным параметром взаимодействующего шлюза (наиболее часто используемые значения: 96, 101);
- *DTMF MIME Type* — тип нагрузки, используемый для передачи DTMF в пакетах INFO протокола SIP:
  - *application/dtmf-relay* — в пакетах INFO application/dtmf-relay протокола SIP (\* и # передаются как символы \* и #);
  - *application/dtmf* — в пакетах INFO application/dtmf протокола SIP (\* и # передаются как числа 10 и 11).

### Прием DTMF

- *Способ приема DTMF:*
  - *inband* — в пакетах протокола RTP, внутриволновое;
  - *RFC2833* — в пакетах протокола RTP, согласно рекомендации rfc2833;
  - *SIP-INFO* — вневолновое, по протоколу SIP, используются сообщения INFO, при этом вид передаваемых сигналов DTMF будет зависеть от типа расширения MIME;
  - *SIP-NOTIFY* — вневолновое, по протоколу SIP, используются сообщения NOTIFY. Такая передача DTMF является реализацией метода, который используется на оборудовании Cisco.



- *Не вырезать inband DTMF* — опция доступна при активном способе передачи DTMF inband. При выключенной опции, если на SMG приходит dtmf в двух форматах, например, в RFC2833 и inband, то inband будет игнорироваться и обрабатываться будет только формат RFC2833;
- *Включить автоопределение* — при установленном флаге запоминается первый детектированный способ приёма. Все последующие сигналы принимаются только этим способом, остальные игнорируются;
- *Одинаковый RFC2833 PT* — при установленном флаге в случае, когда SMG является стороной, отправившей offer SDP, на прием ожидаются пакеты RFC2833 со значением PT, отправленным нам в answer SDP, иначе — на прием ожидаются пакеты RFC2833 с тем значением PT, которое SMG отправило в offer SDP;
- *Обрабатывать RTP DTMF (inband/RFC2833) с одинаковым timestamp* — включение опции активирует возможность принимать DTMF, приходящие в одну и ту же миллисекунду по timestamp.

## Кодеки

В данном разделе можно выбрать кодеки для интерфейса и порядок, в котором они будут использоваться при установлении соединения. Кодек с наивысшим приоритетом необходимо установить в верхней позиции.

При нажатии левой кнопкой мыши строка с выбранным кодеком подсвечивается. Для изменения приоритета кодеков используются стрелки (вниз, вверх).

- *Включить* — при установленном флаге использовать кодек, указанный в поле напротив;
- *Кодек* — кодек, используемый для передачи голосовых данных. Поддерживаемые кодеки G.711 (A/U), G.722, G.729 (A/B), G.726-32;



**При включенном VAD/CNG кодек G.729 работает как G.729B, иначе как G729A.**



**При использовании кодека G.722 действуют следующие ограничения:**

- **SMG200 – 50 одновременных вызовов;**
- **SMG500 – 60 одновременных вызовов.**
- *PTурe* — тип нагрузки для кодека. Назначается автоматически;
- *PTE* — время пакетизации — количество миллисекунд (мс) речи, передаваемых в одном пакете.

## Вкладка «Расширенные настройки»

В разделе находятся расширенные настройки протокола SIP. При помощи данных настроек можно корректировать поля сообщений SIP по заданным правилам.

Маршрутизация → Интерфейсы SIP → Конфигурация → → Расширенные настройки

| Настройка интерфейса SIP | Настройка протокола SIP | Настройка кодеков/RTP | Расширенные настройки                                                                                                                                                                                                                          |
|--------------------------|-------------------------|-----------------------|------------------------------------------------------------------------------------------------------------------------------------------------------------------------------------------------------------------------------------------------|
|                          |                         |                       | <p><b>Расширенные настройки протокола SIP</b></p> <div style="border: 1px solid gray; height: 30px; width: 100%;"></div> <p style="text-align: center;"> <input type="button" value="Применить"/> <input type="button" value="Отменить"/> </p> |

## Формат заполнения поля

[sipheader:ИМЯ\_ЗАГОЛОВКА=операция],[sipheader:...],...

Где:

- *Операции* — disable, insert или правило модификации;
- *ИМЯ\_ЗАГОЛОВКА* — регистронезависимый параметр, например: Accept = accept = АССЕРТ. В иных параметрах регистр имеет значение.

## Правила модификации

Правила модификации описываются символами:

- \$ — оставить последующий текст;
- ! — удалить оставшийся текст;
- +(АБВ) — добавить указанный текст;
- -(АБВ) — удалить указанный текст.

Примеры реализации правил операции приведены в таблице ниже.



**Для реализации передачи SIP заголовков необходимо выставить опцию «Транзит SIP-заголовков» на том SIP-интерфейсе, с которого будут отбираться заголовки.**

Таблица 11 — Примеры реализации правил операции

| Операция                                                  | Исходный заголовок                                                                                                                                                                   | Правило                                                                                                                                                                                                                                         | Результат                                                                                                                                                  |
|-----------------------------------------------------------|--------------------------------------------------------------------------------------------------------------------------------------------------------------------------------------|-------------------------------------------------------------------------------------------------------------------------------------------------------------------------------------------------------------------------------------------------|------------------------------------------------------------------------------------------------------------------------------------------------------------|
| Не отправлять заголовок                                   | Accept: application/SDP                                                                                                                                                              | [sipheader:accept=disable]                                                                                                                                                                                                                      |                                                                                                                                                            |
| Передать без изменений заголовок из первого плеча         | Дополнительные заголовки на первом плече:<br>P-Asserted-Identity: <u>username@domain</u><br>Subject: Test call                                                                       | [sipheader:[СПИСОК_СООБЩЕНИЙ]:<br>[МАСКА_ЗАГОЛОВКА]=transit]<br><br>[sipheader:[МАСКА_ЗАГОЛОВКА]=transit]<br><br>В сообщениях INVITE и 200:<br>[sipheader:INVITE,200:Subject=transit]<br><br>В любых сообщениях:<br>[sipheader:Subject=transit] | На втором плече появится заданный заголовок:<br><br>Subject: Test call                                                                                     |
| Передать без изменений группу заголовков из первого плеча | Дополнительные заголовки на первом плече:<br>P-Asserted-Identity: sip: <u>username@domain</u><br>P-Called-Party-ID: sip: <u>username@domain</u><br>Privacy: id<br>Subject: Test call | [sipheader:P-*=transit]<br><br>Обратите внимание, что такое правило: [sipheader:*=transit] работать не будет, поскольку символ * может заменять только часть имени.                                                                             | На втором плече появятся заданные заголовки:<br><br>P-Asserted-Identity: sip: <u>username@domain</u><br><br>P-Called-Party-ID: sip: <u>username@domain</u> |
| Вставить заголовок                                        |                                                                                                                                                                                      | [sipheader:insert[СПИСОК_ЗАГОЛОВКОВ]:<br>Remotelp=+(ТЕКСТ)]<br>Во всех запросах:                                                                                                                                                                | Remotelp:example.SMG                                                                                                                                       |



|                                                               |                                                                                                                             |                                                                                                                                                                                                                                             |                                                                                                                                        |
|---------------------------------------------------------------|-----------------------------------------------------------------------------------------------------------------------------|---------------------------------------------------------------------------------------------------------------------------------------------------------------------------------------------------------------------------------------------|----------------------------------------------------------------------------------------------------------------------------------------|
|                                                               |                                                                                                                             | [sipheader:insert:Remotelp=+(example.SMG)]<br>Только в запросе INVITE:<br>[sipheader:insert,INVITE:Remotelp=+(example.SMG)]<br>Только в указанные запросы (например INVITE и ACK):<br>[sipheader:insert,INVITE,ACK:Remotelp=+(example.SMG)] |                                                                                                                                        |
| Добавить текст в начало                                       | Accept: application/SDP                                                                                                     | [sipheader:accept=+(application/ISUP,)\$]                                                                                                                                                                                                   | Accept:<br>application/ISUP,application/SDP                                                                                            |
| Добавить текст в конец                                        | Accept: application/SDP                                                                                                     | [sipheader:accept=\$+(,application/ISUP)]                                                                                                                                                                                                   | Accept:<br>application/SDP,application/ISUP                                                                                            |
| Удалить текст                                                 | Accept:<br>application/SDP,application/ISUP                                                                                 | [sipheader:accept=- (application/SDP,)\$]                                                                                                                                                                                                   | Accept: application/ISUP                                                                                                               |
| Удалить, начиная с указанного текста                          | Accept:<br>application/SDP,text/plain                                                                                       | [sipheader:accept=- (text)!]                                                                                                                                                                                                                | Accept: application/SDP                                                                                                                |
| Заменить текст полностью                                      | Accept: application/SDP                                                                                                     | [sipheader:accept=+(application/ISUP)!]                                                                                                                                                                                                     | Accept: application/ISUP                                                                                                               |
| Заменить текст                                                | Accept:<br>application/SDP,text/plain                                                                                       | [sipheader:accept=- (SDP)+(ISUP)\$]                                                                                                                                                                                                         | Accept:<br>application/ISUP,text/plain                                                                                                 |
| Заменить текст, отбросив данные в конце                       | Accept:<br>application/SDP,text/plain                                                                                       | [sipheader:accept=- (SDP)+(ISUP)!]                                                                                                                                                                                                          | Accept: application/ISUP                                                                                                               |
| Дополнить текст                                               | To: "Ivanov A.A."<br><sip:123@eltex>                                                                                        | [sipheader:to=- (eltex)+(eltexdomain.loc)\$]                                                                                                                                                                                                | To: "Ivanov A.A."<br><sip:123@eltexdomain.loc>                                                                                         |
| Пример комплексной модификации                                | From:<br><sip:who@host>;tag=abc                                                                                             | [sipheader:from=+(DISPLAY)-(who)+(12345)-(>)+(;user=phone>)\$+ (;line=abc)]                                                                                                                                                                 | From: DISPLAY<br><sip:12345@host;user=phone>;tag=abc;line=abc                                                                          |
| Не передавать X-UniqueTag                                     | X-UniqueTag: 12345678<br>90abcdef 12345678<br>90abcdef                                                                      | [unique-tag=disable]                                                                                                                                                                                                                        | Заголовок X-UniqueTag не передаётся.                                                                                                   |
| Передавать содержимое X-UniqueTag в другом заголовке          | X-UniqueTag: 12345678<br>90abcdef 12345678<br>90abcdef                                                                      | [unique-tag=NewHeader-Name]                                                                                                                                                                                                                 | NewHeader-Name: 12345678<br>90abcdef 12345678 90abcdef                                                                                 |
| Опция позволяет использовать для маршрутизации TO вместо RURI | Получаем:<br><br>Request-Line:<br>INVITE<br>sip:558018@10<br>.22.128.36:50<br>60 SIP/2.0<br><br>...<br>To:<br><sip:73852245 | [siprequest:cdpn=to]                                                                                                                                                                                                                        | Отправляем:<br><br>Request-Line:<br>INVITE<br>sip:73852245673@10<br>.22.120.40:5060<br>SIP/2.0<br><br>...<br>To:<br><sip:73852245673@1 |

|                                                              |                            |                           |                         |
|--------------------------------------------------------------|----------------------------|---------------------------|-------------------------|
|                                                              | 673@10.22.1.50;user=phone> |                           | 0.22.120.40;user=phone> |
| Активировать отправку history-info в переадресованном вызове |                            | [siprequest:history=true] |                         |

## Пример

```
[sipheader:Accept=disable],[sipheader:user-agent=disable]
```

В данном примере все сообщения SIP, отправляемые устройством через данный SIP-интерфейс, будут следовать без полей *Accept* и *user-agent*.



**Список обязательных полей сообщений SIP, на которых данное ограничение не будет распространяться: *via, from, to, call-id, cseq, contact, content-type, content-length*.**

## Получение *Display Name* со стороннего сервера через LDAP

Для настройки получения *Display Name* со стороннего сервера необходимо добавить настройку в виде строки в раздел «Расширенные настройки протокола SIP».

SMG опрашивает с заданным интервалом сервер(ы) и хранит актуальное имя. При вызове запрашивается имена для инициатора и адресата. Если в базе актуальных нет, то используется дефолтные настроенные имена абонентов (из настроек sip-абонентов).

### Формат строки конфигурации:

STRING::

```
ldap:ID:display:INTERVAL:DIRECTION:IP:PORT:LOGIN:PASSWORD:BASE[:ATTRPHONE:ATTRDISPLAY]
```

- *ID* — идентификатор записи. Для нескольких интерфейсов может быть одинаковое описание, в этом случае идентификатор должен быть также один и тот же, в частности он решает вопрос дублирования записей для SIP-профилей (когда у всех пользователей одного профиля будет одинаковая запись);
- *INTERVAL* — интервал обновления (минуты) базы;
- *DIRECTION* — для какого абонента применять:
  - *sip* — значение для *From* при вызове со стороны SIP, и *To* при вызове в сторону SIP;
  - *exchange* — значение для *To* при вызове со стороны SIP, и *From* при вызове в сторону SIP;
  - \* — оба имени запрашиваются в одном пункте.
- *IP* — адрес LDAP-сервера;
- *PORT* — порт LDAP-сервера;
  - \* — означает стандартный порт — 389.
- *LOGIN* — имя пользователя базы;
- *PASSWORD* — пароль пользователя базы;
- *BASE* — путь к базе абонентов сервера;
- *ATTRPHONE* — атрибут, описывающий в базе Номер, по которому будет вестись поиск имени. Параметр опциональный, можно не указывать: значение по умолчанию: *telephoneNumber*.

- **ATTRDISPLAY** — атрибут, описывающий в базе DisplayName. Параметр опциональный, можно не указывать: значение по умолчанию — displayName.

#### Пример строки конфигурации:

Полная запись:

```
[ldap:L1:display:30:sip:192.168.23.187:389:cn=user,dc=smg,dc=com:userpassword:dc=smg,dc=com:telephoneNumber:displayName]
```

Короткая запись:

```
[ldap:L1:display:30*:192.168.23.187*:cn=user,dc=smg,dc=com:userpassword:dc=smg,dc=com]
```



Имеется ограничение количества получаемых записей с сервера LDAP в размере 2000. В случае превышения лимита корректность работы функции может быть нарушена.

### 3.1.5.4 Интерфейсы H.323

В данном разделе настраиваются общие параметры конфигурации стека H.323<sup>1</sup> и индивидуальные настройки для каждого направления, работающего по протоколу H.323.

**Протокол H.323** — протокол сигнализации, используемый в IP-телефонии для передачи мультимедиа-данных по **сетям с пакетной передачей**. Поддержка протокола обеспечивает выполнение базовых задач управления вызовом, таких как открытие и завершение сеанса.

**Сигнализация H.323** — это стек протоколов, основанный на рекомендации **Q.931**, применяемой в **ISDN**. Шлюзом используются следующие рекомендации: **H.225.0** и **H.245**.

SMG может использоваться в схеме как с **привратником (GateKeeper)**, так и без него.

#### Маршрутизация → Интерфейсы H.323

| № | Имя              | Режим | Транк группа | Имя хоста / IP-адрес и порт | Кодеки           | DTMF Type |
|---|------------------|-------|--------------|-----------------------------|------------------|-----------|
| 0 | H323-interface00 | H323  | TrunkGroup00 |                             | G.711A<br>G.711U | Inband    |

**Общая конфигурация H323**

Идентификатор устройства (Alias) | SMG200

**Параметры GateKeeper**

GateKeeper | не использовать

Применить

Для создания, редактирования и удаления интерфейсов используется меню «Объекты» — «Добавить объект», «Объекты» — «Редактировать объект» и «Объекты» — «Удалить объект», а также кнопки:

- добавить;
- редактировать;
- удалить.

#### Общая конфигурация H.323

- **Идентификатор устройства (Alias)** — имя шлюза при регистрации на GateKeeper;

#### Параметры GateKeeper

- **GateKeeper** — определяет режим использования GateKeeper:

<sup>1</sup> Меню доступно только в версии ПО с лицензией H.323, подробнее о лицензиях в разделе 3.1.24 Лицензии.

- Не использовать;
- Удаленный.

### Настройки для режима «удаленный»:

Маршрутизация → Интерфейсы H.323 → Режим «Удаленный»

Интерфейсы H.323

| № | Имя              | Режим | Транк группа | Имя хоста / IP-адрес и порт | Кодеки           | DTMF Type |
|---|------------------|-------|--------------|-----------------------------|------------------|-----------|
| 0 | H323-interface00 | H323  | TrunkGroup00 |                             | G.711A<br>G.711U | Inband    |

**Общая конфигурация H323**

Идентификатор устройства (Alias) SMG200

**Параметры GateKeeper**

GateKeeper Удаленный

Сетевой интерфейс для сигнализации bond1.1 (eth0 192.168.114.5)

Порт для приема сигнализации 1720

Поиск GateKeeper

GateKeeper IP 0.0.0.0

GateKeeper Port 1719

Время регистрации 300

Время обновления регистрации 20

### Общая конфигурация H.323

- Идентификатор устройства (Alias) — имя шлюза при регистрации на GateKeeper;

### Параметры GateKeeper

- *GateKeeper* — в режиме «удаленный» SMG будет взаимодействовать с внешним привратником;
- *Сетевой интерфейс для сигнализации* — выбор сетевого интерфейса для сигнализации H.323;
- *Порт для приема сигнализации* — локальный TCP-порт для приема сигнальных сообщений H.323;
- *Поиск GateKeeper* — при установленном флаге используется автоматический способ обнаружения GateKeeper в режиме многоадресной рассылки, используя IP-адрес 224.0.1.41 и UDP-порт 1718, иначе этот способ не используется, и GateKeeper имеет определенный IP-адрес;
- *GateKeeper IP* — обнаружение GateKeeper на конкретном IP;
- *GateKeeper Port* — UDP-порт GateKeeper (порт 1719 используется большинством GateKeeper по умолчанию);
- *Время регистрации* — период времени (в секундах), за который устройство регистрируется на GateKeeper;
- *Время обновления регистрации* — период времени (в секундах), через который устройство перерегистрируется на GateKeeper.

Для надежной перерегистрации устройства на GateKeeper значение периода перерегистрации «Keep Alive Time» необходимо настраивать равным 2/3 периода регистрации «Time To Live». При этом параметр «Time To Live» рекомендуется настраивать таким же, как и на GateKeeper, чтобы значение периода перерегистрации «Keep Alive Time» шлюза не было больше либо равно значению «Time To Live», передаваемому в ответах GateKeeper. Иначе некорректная настройка может привести к тому, что GateKeeper снимет регистрацию со шлюза до того, как шлюз произведет перерегистрацию, что в свою очередь приведет к разрушению всех активных соединений, установленных через GateKeeper.



При применении настроек в данной секции производится перезапуск модуля H323 и все установленные разговоры по протоколу H.323 будут принудительно завершены, также возможно кратковременное возникновение аварии «H323-MODULE LOST».



### 3.1.5.5 Вкладка «Настройка интерфейса H.323»

Маршрутизация → Интерфейсы H.323 →  → Настройка интерфейса H323

| Интерфейсы H.323                                                                 |                                   |
|----------------------------------------------------------------------------------|-----------------------------------|
| Настройка интерфейса H323                                                        | Настройка протокола H323          |
| Настройка кодеков/RTP                                                            | Настройка факса и передачи данных |
| <b>Индекс [ 0 ]</b>                                                              |                                   |
| Имя                                                                              | H323-interface00                  |
| Транковая группа                                                                 | Нет                               |
| Категория доступа                                                                | [0] AccessCat#0                   |
| План нумерации                                                                   | [0] NumberPlan#0                  |
| Использовать GateKeeper                                                          | <input type="checkbox"/>          |
| Искать альтернативные маршруты                                                   | <input type="checkbox"/>          |
| Имя хоста / IP-адрес                                                             |                                   |
| Порт назначения H323 сигнализации                                                | 1720                              |
| Сетевой интерфейс сигнализации                                                   | eth0 (eth0 192.168.113.100)       |
| Порт для приема сигнализации                                                     | 1720                              |
| Сетевой интерфейс для RTP                                                        | eth0 (eth0 192.168.113.100)       |
| Профиль маршрутизации по расписанию                                              | Не выбран                         |
| Активных соединений                                                              | 0                                 |
| <input type="button" value="Применить"/> <input type="button" value="Отменить"/> |                                   |

- *Имя* — наименование интерфейса;
- *Транковая группа* — выбор транковой группы, в которую входит интерфейс;
- *Категория доступа* — выбор категории доступа;
- *План нумерации* — определяет план нумерации, в котором будет осуществляться набор с данного интерфейса (это необходимо для согласования планов нумерации);
- *Использовать GateKeeper* — при установленном флаге данный интерфейс взаимодействует через GateKeeper, настройки которого заданы в разделе «Общая конфигурация H323»;
- *Искать альтернативные маршруты* — позволяет маршрутизировать вызовы между разными VLAN (опция взаимоисключающая с опцией «Адаптация CISCO 1700»);
- *Имя хоста / IP-адрес* — IP-адрес либо имя хоста, взаимодействующего по протоколу H.323 шлюза;
- *Порт назначения H323 сигнализации* — сигнальный TCP-порт взаимодействующего шлюза, на котором он принимает сигнализацию H323;
- *Сетевой интерфейс сигнализации* — выбор сетевого интерфейса для приема и передачи сигнальных сообщений;
- *Порт для приема сигнализации* — локальный порт для приема сигнальных сообщений;
- *Сетевой интерфейс для RTP* — выбор сетевого интерфейса для приема и передачи голосового трафика;
- *Профиль маршрутизации по расписанию* — выбор профиля услуги «Маршрутизация по расписанию», которая конфигурируется в разделе «Внутренние ресурсы»;
- *Активных соединений* — максимальное количество одновременных (входящих и исходящих) соединений через данный интерфейс.

### 3.1.5.6 Вкладка «Настройка протокола H.323»

Маршрутизация → Интерфейсы H.323 →  → Настройка протокола H323

- *Идентификатор устройства (Alias)* — имя шлюза при регистрации на GateKeeper;
- *Fast start* — при установленном флаге функция «быстрого старта» включена, иначе — отключена. При использовании опции описание сессии для установления медиаканала осуществляется по протоколу H.225, иначе — по протоколу H.245;
- *H245-туннель* — при установленном флаге туннелирование сигнализации H.245 через сигнальные каналы Q.931 включено, иначе — отключено;
- *Адаптация CISCO 1700* — при использовании опции работает следующим образом (опция взаимоисключающая с опцией «Искать альтернативные маршруты»):
  - Bandwidth для Admission Request выставляется 64000.
  - При исходящем вызове добавляются:
    - *Remote alias* со значением CgPN
    - *Local alias* со значением CdPN
    - *Remote alias* со значением H.323 ID Primary Directory GateKeeper
    - *Local Alias* со значением «Идентификатор устройства (Alias)» из общей конфигурации H.323
  - При входящем вызове не происходит поиск альтернативного H.323 интерфейса.
- *Контроль восстановления остановленных голосовых каналов* — при повторном открытии логических каналов (после снятия вызова с удержания), если открывается только один канал на приём, открывать второй канал на передачу;
- *Метод кодирования имени:*
  - *Транзит* — перекодирование не осуществляется (по умолчанию считается, что принято имя в UTF-8);
  - *CP 1251* — кодировка Windows-1251;
  - *Siemens adaptation* — кодировка ATC Siemens;
  - *AVAYA adaptation* — кодировка ATC AVAYA;
  - *Транслитерация латиницей* — русские имена будут транслитерироваться латинскими буквами.
- *Метод передачи имени:*
  - *Q931 DISPLAY* — передача в элементе Q.931 Display с Codeset 5;
  - *AVAYA DISPLAY* — передача в элементе Q.931 Display с Codeset 6;
  - *QSIG-NA* — передача по протоколу QSIG-NA (ECMA-164).
- *DSCP для signaling* — тип сервиса (DSCP) для сигнального трафика (H.323);
- *Префиксы номеров (Префикс 1, Префикс 2, Префикс 3)* — номера, которые SMG регистрирует на GateKeeper, в зависимости от настроек — на локальном или внешнем. В данную таблицу заносятся номера либо начальные цифры номеров SIP-абонентов, зарегистрированных на SMG для того, чтобы GateKeeper мог направить вызовы, адресованные SIP-абонентам в сторону SMG (например, для абонентов 100101 и 100102 достаточно прописать один общий префикс 10010).

| Интерфейсы H.323                                                                 |                          |
|----------------------------------------------------------------------------------|--------------------------|
| Настройка интерфейса H323                                                        | Настройка протокола H323 |
| <b>Опции</b>                                                                     |                          |
| Идентификатор устройства (Alias)                                                 | <input type="text"/>     |
| Fast start                                                                       | <input type="checkbox"/> |
| H245-туннель                                                                     | <input type="checkbox"/> |
| Адаптация CISCO 1700                                                             | <input type="checkbox"/> |
| Контроль восстановления остановленных голосовых каналов                          | <input type="checkbox"/> |
| Метод кодирования имени                                                          | Транзит                  |
| Метод передачи имени                                                             | Q931 DISPLAY             |
| DSCP для Signaling                                                               | 0                        |
| <b>Префиксы номеров</b>                                                          |                          |
| Префикс 1                                                                        | <input type="text"/>     |
| Префикс 2                                                                        | <input type="text"/>     |
| Префикс 3                                                                        | <input type="text"/>     |
| <input type="button" value="Применить"/> <input type="button" value="Отменить"/> |                          |

### 3.1.5.7 Вкладка «Настройка кодеков/RTP»

Маршрутизация → Интерфейсы H.323 → → Настройка кодеков/RTP

Интерфейсы H.323

| Настройка интерфейса H323                                                                                              | Настройка протокола H323 | Настройка кодеков/RTP                                                                                                                                                                                                                                                                                                                                                                                                                                                                                                                                        |          |       |        |     |                                     |        |   |    |                                     |        |   |    |                          |       |    |    |
|------------------------------------------------------------------------------------------------------------------------|--------------------------|--------------------------------------------------------------------------------------------------------------------------------------------------------------------------------------------------------------------------------------------------------------------------------------------------------------------------------------------------------------------------------------------------------------------------------------------------------------------------------------------------------------------------------------------------------------|----------|-------|--------|-----|-------------------------------------|--------|---|----|-------------------------------------|--------|---|----|--------------------------|-------|----|----|
| <b>Опции</b>                                                                                                           |                          |                                                                                                                                                                                                                                                                                                                                                                                                                                                                                                                                                              |          |       |        |     |                                     |        |   |    |                                     |        |   |    |                          |       |    |    |
| <input type="checkbox"/> Детектор активности речи (VAD) /<br><input type="checkbox"/> Генератор комфортного шума (CNG) |                          | <table border="1" style="width: 100%; border-collapse: collapse;"> <thead> <tr> <th>Включить</th> <th>Кодек</th> <th>PTtype</th> <th>PTE</th> </tr> </thead> <tbody> <tr> <td style="text-align: center;"><input checked="" type="checkbox"/></td> <td>G.711A</td> <td>8</td> <td>20</td> </tr> <tr> <td style="text-align: center;"><input checked="" type="checkbox"/></td> <td>G.711U</td> <td>0</td> <td>20</td> </tr> <tr> <td style="text-align: center;"><input type="checkbox"/></td> <td>G.729</td> <td>18</td> <td>20</td> </tr> </tbody> </table> | Включить | Кодек | PTtype | PTE | <input checked="" type="checkbox"/> | G.711A | 8 | 20 | <input checked="" type="checkbox"/> | G.711U | 0 | 20 | <input type="checkbox"/> | G.729 | 18 | 20 |
| Включить                                                                                                               | Кодек                    | PTtype                                                                                                                                                                                                                                                                                                                                                                                                                                                                                                                                                       | PTE      |       |        |     |                                     |        |   |    |                                     |        |   |    |                          |       |    |    |
| <input checked="" type="checkbox"/>                                                                                    | G.711A                   | 8                                                                                                                                                                                                                                                                                                                                                                                                                                                                                                                                                            | 20       |       |        |     |                                     |        |   |    |                                     |        |   |    |                          |       |    |    |
| <input checked="" type="checkbox"/>                                                                                    | G.711U                   | 0                                                                                                                                                                                                                                                                                                                                                                                                                                                                                                                                                            | 20       |       |        |     |                                     |        |   |    |                                     |        |   |    |                          |       |    |    |
| <input type="checkbox"/>                                                                                               | G.729                    | 18                                                                                                                                                                                                                                                                                                                                                                                                                                                                                                                                                           | 20       |       |        |     |                                     |        |   |    |                                     |        |   |    |                          |       |    |    |
| Эхокомпенсация                                                                                                         | voice (default)          |                                                                                                                                                                                                                                                                                                                                                                                                                                                                                                                                                              |          |       |        |     |                                     |        |   |    |                                     |        |   |    |                          |       |    |    |
| Направление эхокомпенсации                                                                                             | Исходящее                |                                                                                                                                                                                                                                                                                                                                                                                                                                                                                                                                                              |          |       |        |     |                                     |        |   |    |                                     |        |   |    |                          |       |    |    |
| <b>Передача DTMF</b>                                                                                                   |                          |                                                                                                                                                                                                                                                                                                                                                                                                                                                                                                                                                              |          |       |        |     |                                     |        |   |    |                                     |        |   |    |                          |       |    |    |
| Способ передачи DTMF                                                                                                   | inband                   |                                                                                                                                                                                                                                                                                                                                                                                                                                                                                                                                                              |          |       |        |     |                                     |        |   |    |                                     |        |   |    |                          |       |    |    |
| Не согласовывать способ передачи                                                                                       | <input type="checkbox"/> |                                                                                                                                                                                                                                                                                                                                                                                                                                                                                                                                                              |          |       |        |     |                                     |        |   |    |                                     |        |   |    |                          |       |    |    |
| RFC2833 PT                                                                                                             | 101                      |                                                                                                                                                                                                                                                                                                                                                                                                                                                                                                                                                              |          |       |        |     |                                     |        |   |    |                                     |        |   |    |                          |       |    |    |
| Одинаковый RFC2833 PT                                                                                                  | <input type="checkbox"/> |                                                                                                                                                                                                                                                                                                                                                                                                                                                                                                                                                              |          |       |        |     |                                     |        |   |    |                                     |        |   |    |                          |       |    |    |

#### Опции:

- *Детектор активности речи / Генератор комфортного шума (VAD/CNG)* — при установленном флаге детектор тишины и генератор комфортного шума включены. Детектор активности речи позволяет отключать передачу разговорных пакетов RTP в моменты молчания, тем самым уменьшая нагрузку в сети передачи данных;
- *Эхокомпенсация* — режим эхокомпенсации:
  - *voice (default)* — эхокомпенсаторы включены в режиме передачи голосовой информации;
  - *voice nlp-off* — эхокомпенсаторы включены в голосовом режиме, нелинейный процессор NLP выключен. В случае, когда уровни сигналов на передаче и приеме сильно различаются, слабый сигнал может быть подавлен нелинейным процессором NLP. Для предотвращения подавления используется данный режим работы эхокомпенсаторов;
  - *off* — не использовать эхокомпенсацию (данный режим установлен по умолчанию);
  - *speech algorithm*.
- *Направление эхокомпенсации:*
  - *Входящее* — подавляется эхо от абонента;
  - *Исходящее* — подавляется эхо в сторону абонента.

#### Передача DTMF:

- *Способ передачи DTMF* — способ передачи DTMF через IP-сеть:
  - *inband* — внутриполосно, в речевых пакетах RTP;
  - *RFC2833* — согласно рекомендации RFC2833 в качестве выделенной нагрузки в речевых пакетах RTP;
  - *H245-ALPHANUM* — внеполосно, в сообщениях userInput протокола H.245, для передачи DTMF используется совместимость basicstring;
  - *H245-SIGNAL* — внеполосно, в сообщениях userInput протокола H.245, для передачи DTMF используется совместимость dtmf;
  - *Q931-KEYPAD* — внеполосно, для передачи и DTMF используется информационный элемент Keypad в сообщении INFORMATION протокола Q.931.



**Для возможности использования донатора во время разговора убедитесь, что аналогичный метод передачи сигналов DTMF настроен на встречном шлюзе.**



- *Не согласовывать способ передачи* – при активации опции:
  - передача DTMF будет осуществляться только настроенным методом (в случаях, когда метод передачи DTMF не был согласован, переключения на Q.931-Keypad не произойдёт);
  - приём DTMF будет осуществляться любым методом (Q.931-Keypad, H.245-Alphanumeric, H.245-Signal), даже если настроен метод inband.
- *RFC2833 PT* — тип динамической нагрузки, используемой для передачи пакетов DTMF по RFC2833. Разрешенные для использования значения — от 96 до 127. Рекомендация RFC2833 определяет передачу сигналов DTMF посредством RTP-протокола. Данный параметр должен согласовываться с аналогичным параметром взаимодействующего шлюза (наиболее часто используемые значения: 96, 101);
- *Одинаковый RFC2833 PT* — при установленном флаге в случае, когда SMG является стороной, отправившей offer SDP, на прием ожидаются пакеты RFC2833 со значением PT, отправленным нам в answer SDP, иначе — на прием ожидаются пакеты RFC2833 с тем значением PT, которое SMG отправило в offer SDP.

### Кодеки:

В данном разделе можно выбрать кодеки для интерфейса и порядок, в котором они будут использоваться при установлении соединения. Кодек с наивысшим приоритетом необходимо установить в верхней позиции.

При нажатии левой кнопкой мыши строка с выбранным кодеком подсвечивается. Для изменения приоритета кодеков используются стрелки (вниз, вверх).

- *Включить* — при установленном флаге использовать кодек, указанный в поле напротив;
- *Кодек* — кодек, используемый для передачи голосовых данных. Поддерживаемые кодеки: G.711 (A/U), G.729 (A/B);



**При включенном VAD/CNG кодек G.729 работает как G.729B, иначе — как G729A.**

- *PTtype* — тип нагрузки для кодека. Назначается автоматически;
- *PTE* — время пакетизации — количество миллисекунд (мс) речи, передаваемых в одном пакете.

### 3.1.5.8 Транковые направления

Транковое направление представляет собой набор транковых групп. При звонке на транковое направление можно задать порядок выбора транковых групп, входящих в направление.

#### Маршрутизация → Транковые направления

| Транковые направления |              |                    |                              |                          |
|-----------------------|--------------|--------------------|------------------------------|--------------------------|
| №                     | Имя          | Список транк групп | Режим выбора группы в списке |                          |
| 0                     | Direction #0 | 114.129.5070       | Последовательно вперед       | <input type="checkbox"/> |

Для создания, редактирования и удаления транковых направлений используется меню «Объекты» — «Добавить объект», «Объекты» — «Редактировать объект» и «Объекты» — «Удалить объект», а также кнопки:



— добавить направление;



— редактировать параметры направления;



— удалить направление.





Для доступа к транковому направлению в конфигурации устройства должны присутствовать префиксы, осуществляющие выход на данное направление.

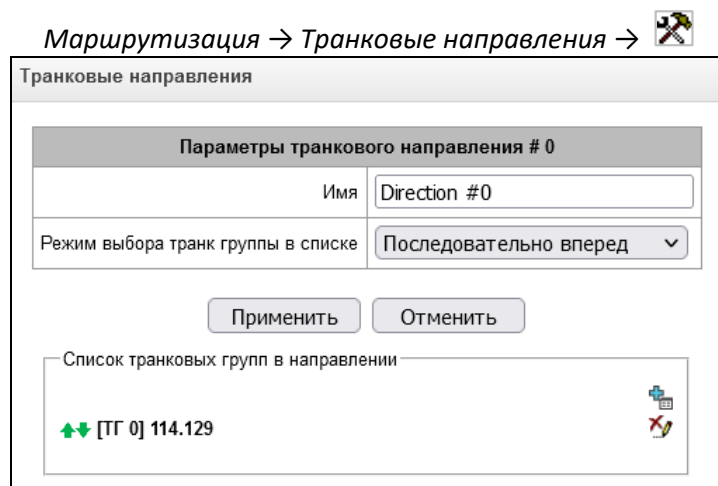

- *Имя* — наименование транкового направления;
- *Режим выбора транк группы в списке* — порядок выбора транковой группы в направлении:
  - *Последовательно вперед* — выбираются по очереди все транковые группы, входящие в состав направления, начиная с первой в списке; т.е. первый вызов отправляется в первую транковую группу списка, следующий во вторую и т.д., затем цикл повторяется;
  - *Последовательно назад* — выбираются по очереди все транковые группы, входящие в состав направления, начиная с последней в списке; т.е. первый вызов отправляется в последнюю транковую группу списка, следующий в предпоследнюю и т. д., затем цикл повторяется;
  - *Начиная с первого вперед* — выбирается первая свободная транковая группа, входящая в состав направления, поиск начинается с начала списка;
  - *Начиная с последнего назад* — выбирается первая свободная транковая группа, входящая в состав направления, поиск начинается с конца списка.

**Список транковых групп в направлении:**

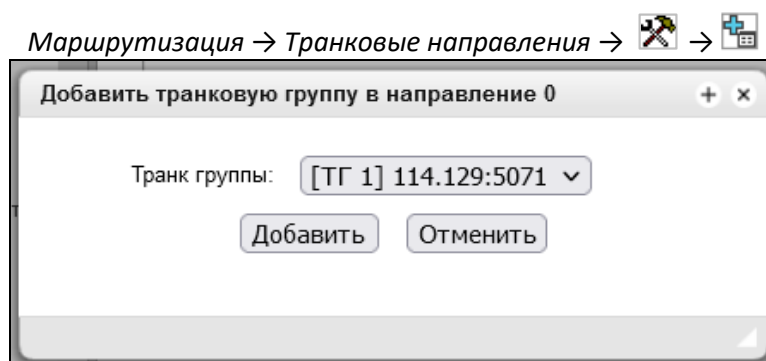

Для добавления и удаления транковых групп используются кнопки:

- добавить;
- удалить.



Для изменения порядка транковых групп в списке используются стрелки (вниз, вверх).

### 3.1.6 Регистрация

#### 3.1.6.1 Конфигурация

Регистрация → Регистрации → Конфигурация

| Регистрация  |       |                        |           |
|--------------|-------|------------------------|-----------|
| Конфигурация |       | Мониторинг             |           |
| №            | Логин | Имя пользователя/Номер | SIP-домен |
| 0            | Tu68  | shan                   | 12345     |

Настройка параметров регистрации и аутентификации абонентов для интерфейсов с абонентским типом регистрации.

Регистрация → Регистрации → Конфигурация → 

| Регистрация                                                                      |                          |
|----------------------------------------------------------------------------------|--------------------------|
| <b>Параметры регистрации 1</b>                                                   |                          |
| Логин                                                                            | <input type="text"/>     |
| Пароль                                                                           | <input type="password"/> |
| Имя пользователя/Номер                                                           | <input type="text"/>     |
| SIP-домен                                                                        | <input type="text"/>     |
| <b>Список SIP интерфейсов</b>                                                    |                          |
| [0] 114.129:5070                                                                 | <input type="checkbox"/> |
| [1] 114.129:5071                                                                 | <input type="checkbox"/> |
| [3] 114.137:5060                                                                 | <input type="checkbox"/> |
| <input type="button" value="Применить"/> <input type="button" value="Отменить"/> |                          |

#### Параметры регистрации:

- *Логин* — имя, используемое для аутентификации;
- *Пароль* — пароль, используемый для аутентификации;
- *Имя пользователя/Номер* — номер пользователя, зарегистрированный в SIP-домене;
- *SIP-домен* — домен, в котором регистрируется абонент на вышестоящем сервере.

#### Список SIP-интерфейсов:

В данном списке назначается/удаляется привязка регистрации к определенному SIP-интерфейсу. Это позволяет определить список абонентов, которым позволено совершать вызовы через данный интерфейс.

### 3.1.6.2 Мониторинг

Регистрация → Регистрации → Мониторинг

| Регистрация  |       |                        |                               |        |         |                      |
|--------------|-------|------------------------|-------------------------------|--------|---------|----------------------|
| Конфигурация |       | Мониторинг             |                               |        |         |                      |
| №            | Логин | Имя пользователя/Номер | Список SIP интерфейсов        | Статус | Причина | Регистрация истекает |
| 0            | Tu68  | shan                   | Нет связанных SIP интерфейсов |        |         |                      |

При выборе вкладки «Мониторинг» выводится таблица для мониторинга абонентской регистрации на вышестоящем сервере.

- *Логин* — имя, используемое для аутентификации;
- *Номер пользователя/Номер* — номер пользователя, зарегистрированный в SIP-домене;
- *Список SIP-интерфейсов* — список интерфейсов, через которые разрешен доступ данному абоненту;
- *Статус* — статус регистрации абонента (зарегистрирован, не зарегистрирован, регистрация истекла);
- *Причина* — возможная причина отсутствия регистрации;
- *Регистрация истекает* — время, оставшееся до окончания действия регистрации.

### 3.1.7 Абоненты

Меню предназначено для настройки параметров SIP-абонентов<sup>1</sup>.

#### 3.1.7.1 SIP-абоненты

##### 3.1.7.1.1 Конфигурация абонентов

Абоненты → SIP Абоненты → Конфигурация

| SIP абоненты |    |                |       |                  |               |                |           |             |               |                          |
|--------------|----|----------------|-------|------------------|---------------|----------------|-----------|-------------|---------------|--------------------------|
| Конфигурация |    | Мониторинг     |       | Управление ДВО   |               | Мониторинг BLF |           |             |               |                          |
| №            | ID | Название       | Номер | План нумерации   | Категория АОН | IP/Port        | SIP домен | SIP-профиль | Авторизация   | Выделить                 |
| 0            | 17 | Subscriber#016 | 30002 | [0] NumberPlan#0 | 1             | 0.0.0.0:0      |           | prof        | With Register | <input type="checkbox"/> |
| 1            | 18 | Subscriber#017 | 40000 | [0] NumberPlan#0 | 1             | 0.0.0.0:0      |           | prof        | With Register | <input type="checkbox"/> |
| 2            | 19 | Subscriber#018 | 40002 | [0] NumberPlan#0 | 1             | 0.0.0.0:0      |           | prof        | With Register | <input type="checkbox"/> |

10 Число строк в таблице





Выделено: 0 Редактировать выделенных Удалить выделенных

- *Поиск абонента* — проверка наличия абонента в базе сконфигурированных SIP-абонентов, возможна проверка по имени, номеру, номеру АОН, IP-адресу:Порту, SIP-домену, SIP-профилю, PBX-профилю и планам нумерации;

<sup>1</sup> Меню доступно только в версии ПО с лицензией SIP-регистратора, подробнее о лицензиях в разделе 3.1.24 Лицензии.

- **Редактировать выделенных** — по нажатию на кнопку осуществляется переход в меню группового редактирования параметров выделенных абонентов (напротив которых установлен флаг «Выделить»). Для возможности редактирования необходимо установить флаг «Изменить» напротив требуемого параметра. Описание параметров для конфигурирования приведено ниже;
- **Удалить выделенных** — по нажатию на кнопку осуществляется групповое удаление выделенных абонентов.

Для создания, редактирования и удаления записи отдельного абонента используется меню «Объекты» — «Добавить объект», «Объекты» — «Редактировать объект» и «Объекты» — «Удалить объект», а также кнопки:

-  — добавить абонента;
-  — редактировать параметры абонента;
-  — удалить абонента;
-  — добавить абонента копированием.

#### Вкладка «Настройки абонента»

Абоненты → SIP абоненты → Конфигурация →  → Настройки абонента

| SIP абонент                                  |                          |
|----------------------------------------------|--------------------------|
| ID абонента                                  | 1                        |
| Название                                     | Subscriber#000           |
| Номер                                        | 30002                    |
| Номер АОН                                    | 5535                     |
| Использовать номер АОН при переадресации     | <input type="checkbox"/> |
| Тип номера АОН                               | Subscriber               |
| Категория АОН                                | 1                        |
| Режим работы линий                           | Совмещенный              |
| Количество линий                             | 0                        |
| Количество линий переадресации               | 0                        |
| IP адрес:Порт                                | 0.0.0.0 : 0              |
| Разрешить звонки без регистрации             | <input type="checkbox"/> |
| SIP домен                                    |                          |
| SIP-профиль                                  | [0] prof                 |
| PBX-профиль                                  | [0] PBXprofile#0         |
| Категория доступа                            | [0] AccessCat#0          |
| План нумерации                               | [0] NumberPlan#0         |
| Авторизация                                  | With Register            |
| Логин                                        | 30002                    |
| Пароль                                       | *****                    |
| Не учитывать порт-источник после регистрации | <input type="checkbox"/> |
| Режим обслуживания абонента                  | Включен                  |
| Отображаемое имя                             |                          |
| Использование отображаемого имени            | Никогда                  |

#### **SIP абонент**

- **ID абонента** — уникальный идентификатор абонента;
- **Название** — произвольное текстовое описание абонентов;

- *Номер* — номер абонента, для группы абонентов каждому последующему будет назначаться номер, увеличенный на единицу;
- *Номер АОН* — номер АОН абонента, для группы абонентов каждому последующему будет назначаться номер, увеличенный на единицу;
- *Использовать номер АОН при переадресации*;
- *Тип номера АОН* — тип номера абонента;
- *Категория АОН* — категория АОН абонента;
- *Режим работы линий* — режим работы ограничения числа одновременных вызовов. Может принимать два значения: «Совмещённый» и «Раздельный». В первом режиме учитывается общее число одновременных вызовов с участием абонента, во втором режиме входящие и исходящие вызовы учитываются отдельно;
- *Количество линий* — количество одновременных вызовов с участием абонента. Поле отображается, если выбран режим работы линий «Совмещённый». Диапазон допустимых значений [1;255] или 0 — без ограничений;
- *Количество входящих линий* — количество одновременных вызовов, которые пришли от абонента (обратите внимание, что подразумевается входящее плечо вызова с участием абонента относительно шлюза). Поле отображается, если выбран режим работы линий «Раздельный». Диапазон допустимых значений [1;255] или 0 — без ограничений;
- *Количество исходящих линий* — количество одновременных вызовов, которые смаршрутизировались на абонента (обратите внимание, что подразумевается исходящее плечо вызова с участием абонента относительно шлюза). Поле отображается, если выбран режим работы линий «Раздельный». Диапазон допустимых значений [1;255] или 0 — без ограничений;
- *Количество линий переадресации* — количество вызовов, которые могут быть перенаправлены одновременно. Диапазон допустимых значений [1;255] или 0 — без ограничений;
- *IP адрес: Порт* — IP-адрес и порт абонента. При задании значения 0.0.0.0 абоненту разрешено регистрироваться с любого IP-адреса. При задании порта, равным нулю, игнорируется порт, с которого приходит регистрация;
- *Разрешить звонки без регистрации* — опция становится активной, только если в опции «IP адрес: Порт» заданы и адрес, и порт абонента. При выставленном флаге абонент сможет делать вызовы без предварительной регистрации с указанных IP и порта. Данная опция не работает, если выбран sip-профиль «Любой»;
- *SIP домен* — определяет принадлежность абонента к определенному домену. Передается шлюзом абонента в параметре «host» схемы SIP URI полей *from* и *to*;
- *SIP-профиль* — выбор профиля SIP. Профилем SIP определяется большинство настроек абонента (см. раздел 3.1.6.1). Если выбрать профиль «Любой», то это даст возможность регистрировать sip-абонента на любой из доступных sip-профилей в системе (см. раздел 3.1.5.2);
- *PBX-профиль* — выбор профиля PBX (см. раздел 3.1.7.5 PBX-профили);
- *Категория доступа* — выбор категории доступа;
- *План нумерации* — определяет план нумерации, в котором будет находиться абонент;

- *Авторизация* — задает режим аутентификации для устройства:
  - *Нет* — аутентификация выключена;
  - *With REGISTER* — аутентификация осуществляется только при регистрации — по запросу REGISTER;
  - *With REGISTER and INVITE* — аутентификация осуществляется как при регистрации, так и при совершении исходящих вызовов — по запросам REGISTER и INVITE.
- *Логин* — имя пользователя для аутентификации;
- *Пароль* — пароль для аутентификации;
- *Не учитывать порт-источник после регистрации* — после регистрации сообщения от абонентов могут приходиться с любого порта зарегистрированного адреса;
- *Режим обслуживания абонента* — задает ограничение на входящую и исходящую связь абоненту:
  - *выключен*: выключен из обслуживания. Номер абонента будет присутствовать в плане нумерации, но терминал абонента не сможет зарегистрироваться. Соответственно входящие вызовы будут отбиты с причиной out of order, исходящие вызовы не смогут быть инициированы;
  - *включен*: включен, все виды связи доступны;
  - *выключен 1*: входящая связь есть, исходящая только на спецслужбы;
  - *выключен 2*: входящей связи нет, исходящая только на спецслужбы;
  - *запрет 1*: полный запрет входящих и исходящих. Вызовы будут смаршрутизированы по плану нумерации, но будут отклоняться;
  - *запрет 2*: полный запрет входящих и исходящих кроме спецслужб;
  - *запрет 3*: запрет входящих, исходящие разрешены;
  - *запрет 4*: запрет входящих, исходящие разрешены только в пределах местной и ведомственной связи;
  - *запрет 5*: входящие разрешены, полный запрет исходящих;
  - *запрет 6*: входящие разрешены, исходящие разрешены только на спецслужбы;
  - *запрет 7*: входящие разрешены, исходящие разрешены только в пределах местной и ведомственной связи;
  - *запрет 8*: входящие разрешены, исходящие разрешены только в пределах местной, ведомственной и зонной связи;
  - *запрет 9*: входящие разрешены, исходящие разрешены только в пределах местной, ведомственной, зонной и междугородней связи;
  - *исключен*: исключен из нумерации. Номер полностью исключается из абонентских номеров плана нумерации. При вызове на этот номер вызов будет отбит по причине no route to destination либо уйдет в подходящий префикс в плане нумерации.
- *Отображаемое имя* — имя, которое будет передаваться в display-name. Также параметр влияет на использование display-name в качестве Connected Name в ответах при вызове в сторону абонента.
- *Использование отображаемого имени* — режим использования отображаемого имени (SIP display-name). Может принимать значения:
  - *Никогда* — настройка «*Отображаемое имя*» использоваться не будет, display-name всегда будет принимать то значение, которое было в иницирующем INVITE;
  - *Если не принято* — если от абонента пришёл запрос инициации вызова без display-name, то в display-name подставится то, что настроено на SMG. В противном случае будет использовано пришедшее display-name;
  - *Всегда* — вне зависимости от того, что пришло в запросе абонента, будет использоваться display-name, настроенное на SMG.

| Множественная регистрация (SIP-forking)                                          |                                                |
|----------------------------------------------------------------------------------|------------------------------------------------|
| SIP-forking                                                                      | <input checked="" type="checkbox"/>            |
| Количество регистрируемых контактов                                              | <input type="text" value="2"/>                 |
| Подписки                                                                         |                                                |
| Подписка на события BLF                                                          | <input checked="" type="checkbox"/>            |
| Подписка на события Presence                                                     | <input checked="" type="checkbox"/>            |
| Количество подписчиков                                                           | <input type="text" value="10"/>                |
| Группа мониторинга                                                               | <input type="text" value="0"/>                 |
| Настройки интерком вызова                                                        |                                                |
| Тип интерком вызова                                                              | <input type="text" value="Односторонний"/>     |
| Приоритет интерком вызова                                                        | <input type="text" value="3"/>                 |
| SIP-заголовок для интерком                                                       | <input type="text" value="Answer-Mode: Auto"/> |
| Пауза перед ответом (сек)                                                        | <input type="text" value="0"/>                 |
| Настройки ДВО                                                                    |                                                |
| CLIR                                                                             | <input type="checkbox"/>                       |
| Заменять номер на дополнительный при переадресации                               | <input type="checkbox"/>                       |
| Использовать ДВО                                                                 | <input type="checkbox"/>                       |
| Запретить вмешательство в разговор                                               | <input type="checkbox"/>                       |
| Уведомлять о начале вмешательства                                                | <input checked="" type="checkbox"/>            |
| Настройки КПВ                                                                    |                                                |
| Режим работы                                                                     | <input type="text" value="По умолчанию"/>      |
| Имя файла                                                                        | <input type="text"/>                           |
| <input type="button" value="Применить"/> <input type="button" value="Отменить"/> |                                                |

### Множественная регистрация (SIP-forking)

Разрешена множественная регистрация до пяти клиентов на одном аккаунте. Регистрация возможна как на одном, так и на разных сетевых интерфейсах. Вызов идет во все зарегистрированные контакты одновременно. Работа с приоритетами (q-параметр) будет реализована в последующих версиях.

- *SIP-forking* — включение множественной регистрации на абоненте;
- *Количество регистрируемых контактов* — разрешенный допустимый диапазон регистрации на одного абонента (Диапазон допустимых значений [2; 5]).

### Подписки

- *Подписка на события BLF* — разрешает абоненту подписываться на события BLF других абонентов;
- *Подписка на события Presence* — разрешает абоненту подписываться на события Presence других абонентов;
- *Количество подписчиков* — количество абонентов, которые могут наблюдать за состоянием линии абонента, на работу Presence данная опция не влияет;
- *Группа мониторинга* — группа мониторинга BLF, BLF мониторинг между собой могут осуществлять абоненты, входящую в одну группу мониторинга. На работу Presence данная опция не влияет (можно подписываться на всех абонентов, независимо от настроенной группы мониторинга).



**Направления (местная сеть, спецслужба, зонавая сеть, ведомственная сеть, междугородная связь, международная связь) задаются при конфигурировании префикса в плане нумерации в поле "Направление".**



## Настройка интерком вызова

- *Тип интерком вызова* — тип входящего интерком вызова (вызов с автоматическим ответом абонента Б):
  - *Односторонний* — при входящем интерком вызове абонент Б будет слышать абонента А, но абонент А не будет слышать абонента Б (одностороннее оповещение);
  - *Двусторонний* — при входящем интерком вызове оба абонента будут слышать друг друга;
  - *Обычный вызов* — входящий интерком вызов будет совершён как обычный без автоответа стороны Б;
  - *Отклонить* — входящий интерком вызов будет отклонён.
- *Приоритет интерком вызова* — приоритет входящего интерком вызова перед остальными звонками. Приоритет управляет выделением дополнительной линии сверх лимита для абонента, для того, чтобы уведомить абонента о наличии входящего интерком вызова:
  - У обычного вызова приоритет 1;
  - У интерком вызова приоритет может быть настроен в диапазоне 1–5, по умолчанию — 3;
  - У оповещения приоритет 7.

### Примеры:

- Если абонент А с приоритетом 1 вызывает уже занятого абонента Б (с одной линией и любым приоритетом), то абонент А отобьётся;
  - Если абонент А с приоритетом 2 вызывает уже занятого абонента Б (с одной линией и приоритетом 1), то для абонента Б будет выделена ещё одна дополнительная линия и он получит оповещение о вызове от абонента А;
  - Если абонент А с приоритетом 2 вызывает уже занятого абонента Б (с одной линией и любым приоритетом), но абонент Б уже занят абонентом С с приоритетом 3, то абонент А отобьётся;
  - Оповещение от абонента А должно пройти в любом случае, т.к. имеет более высокий приоритет 7.
- *SIP-заголовок для интерком* — выбор заголовка SIP, который будет передаваться абоненту в сообщении INVITE при интерком/рейджинг звонке:
    - Answer-Mode: Auto;
    - Alert-Info: Auto Answer;
    - Alert-Info: info=alert-autoanswer;
    - Alert-Info: Ring Answer;
    - Alert-Info: info=RingAnswer;
    - Alert-Info: Intercom;
    - Alert-Info: info=intercom;
    - Call-Info: =\;answer-after=0;
    - Call-Info: \;answer-after=0;
    - Call-Info: ;answer-after=0;
  - *Пауза перед ответом (сек)* — передача времени паузы перед ответом на интерком/пейджинг вызов в параметре "answer-after".

---

## Настройки ДВО

- *CLIRO* — услуга преодоления запрета выдачи номера вызывающего абонента;
- *Заменять номер на дополнительный при переадресации* — услуга позволяет выполнять подмену номера тогда, когда абонент выполняет переадресацию на другой план нумерации, где у него есть дополнительный номер по следующим правилам:
  - *Активирован* — выполняется подмена дополнительным номером только для CgPN (Calling party number);
  - *Не активирован* — выполняется подмена дополнительным номером для RedirPN(Redirecting number) и Original called party number.
- *Использовать ДВО* — активировать услуги ДВО. При установленном флаге доступна таблица «Активация услуг ДВО»;
- *Запретить вмешательство в разговор* — запретить абоненту вмешиваться в разговор;
- *Уведомлять о начале вмешательства* — при вмешательстве в разговор абоненту будет проигран звуковой сигнал, по умолчанию опция включена.

## Активация услуг ДВО

Абоненты → SIP абоненты → Конфигурация → → Настройки абонента → Использовать ДВО

| SIP абонент                                      |                                                                                    | Активация услуг ДВО                           |                          |
|--------------------------------------------------|------------------------------------------------------------------------------------|-----------------------------------------------|--------------------------|
| Число абонентов                                  | <input type="text" value="1"/><br><small>Максимальное число абонентов 250.</small> | Переадресация безусловная                     | <input type="checkbox"/> |
| Начальное название                               | <input type="text" value="Subscriber#000"/>                                        | Переадресация по занятости                    | <input type="checkbox"/> |
| Начальный номер                                  | <input type="text"/>                                                               | Переадресация по неответу                     | <input type="checkbox"/> |
| Начальный номер АОН                              | <input type="text"/>                                                               | Переадресация по недоступности                | <input type="checkbox"/> |
| Использовать номер АОН при переадресации         | <input type="checkbox"/>                                                           | Переадресация по времени                      | <input type="checkbox"/> |
| Тип номера АОН                                   | <input type="text" value="Subscriber"/>                                            | Удержание вызова                              | <input type="checkbox"/> |
| Категория АОН                                    | <input type="text" value="1"/>                                                     | Передача вызова                               | <input type="checkbox"/> |
| Режим работы линий                               | <input type="text" value="Совмещенный"/>                                           | Трёхсторонняя конференция                     | <input type="checkbox"/> |
| Количество линий                                 | <input type="text" value="1"/>                                                     | Перехват вызова                               | <input type="checkbox"/> |
| Количество линий переадресации                   | <input type="text" value="0"/>                                                     | Конференцсвязь с последовательным сбором      | <input type="checkbox"/> |
| IP адрес:Порт                                    | <input type="text" value="0.0.0.0"/> : <input type="text" value="0"/>              | Отключение конференции при разрыве инициатора | <input type="checkbox"/> |
| Разрешить звонки без регистрации                 | <input type="checkbox"/>                                                           | Интерком-вызов                                | <input type="checkbox"/> |
| SIP домен                                        | <input type="text"/>                                                               | Замена пароля                                 | <input type="checkbox"/> |
| SIP-профиль                                      | <input type="text" value="Любой"/>                                                 | Ограничение исходящей связи                   | <input type="checkbox"/> |
| PBX-профиль                                      | <input type="text" value="Нет"/>                                                   | Исходящая связь по паролю                     | <input type="checkbox"/> |
| Категория доступа                                | <input type="text" value="[0] AccessCat#0"/>                                       | Активация пароля                              | <input type="checkbox"/> |
| План нумерации                                   | <input type="text" value="[0] NumberPlan#0"/>                                      | Следуй за мной                                | <input type="checkbox"/> |
| Авторизация                                      | <input type="text" value="Нет"/>                                                   | Следуй за мной (по неответу)                  | <input type="checkbox"/> |
| Логин                                            | <input type="text"/>                                                               | Парковка вызова                               | <input type="checkbox"/> |
| Пароль                                           | <input type="password"/>                                                           | Постановка в слот                             | <input type="checkbox"/> |
| Не учитывать порт-источник после регистрации     | <input type="checkbox"/>                                                           | Извлечение из слота                           | <input type="checkbox"/> |
| Режим обслуживания абонента                      | <input type="text" value="Включен"/>                                               | Голосовая почта                               | <input type="checkbox"/> |
| Отображаемое имя                                 | <input type="text"/>                                                               | Запись разговора по требованию                | <input type="checkbox"/> |
| Использование отображаемого имени                | <input type="text" value="Никогда"/>                                               | Вмешательство                                 | <input type="checkbox"/> |
| <b>Множественная регистрация (SIP-forking)</b>   |                                                                                    | Не беспокоить                                 | <input type="checkbox"/> |
| SIP-forking                                      | <input type="checkbox"/>                                                           | Черный список                                 | <input type="checkbox"/> |
| Количество регистрируемых контактов              | <input type="text" value="2"/>                                                     | Анонимный вызов                               | <input type="checkbox"/> |
| <b>Настройки индикации занятости линии (BLF)</b> |                                                                                    | Запрет анонимных вызовов                      | <input type="checkbox"/> |
| Разрешить подписку на события                    | <input type="checkbox"/>                                                           | Напоминание                                   | <input type="checkbox"/> |
| Количество подписчиков                           | <input type="text" value="10"/>                                                    | Отмена всех услуг                             | <input type="checkbox"/> |
| Группа мониторинга                               | <input type="text" value="0"/>                                                     |                                               |                          |
| <b>Настройки интерком вызова</b>                 |                                                                                    |                                               |                          |
| Тип интерком вызова                              | <input type="text" value="Односторонний"/>                                         |                                               |                          |
| Приоритет интерком вызова                        | <input type="text" value="3"/>                                                     |                                               |                          |
| SIP-заголовок для интерком                       | <input type="text" value="Answer-Mode: Auto"/>                                     |                                               |                          |
| Пауза перед ответом (сек)                        | <input type="text" value="0"/>                                                     |                                               |                          |
| <b>Настройки ДВО</b>                             |                                                                                    |                                               |                          |
| CLIRO                                            | <input type="checkbox"/>                                                           |                                               |                          |
| Использовать ДВО                                 | <input checked="" type="checkbox"/>                                                |                                               |                          |
| Запретить вмешательство в разговор               | <input type="checkbox"/>                                                           |                                               |                          |
| Уведомлять о начале вмешательства                | <input type="checkbox"/>                                                           |                                               |                          |
| <b>Настройки КПВ</b>                             |                                                                                    |                                               |                          |
| Режим работы                                     | <input type="text" value="По умолчанию"/>                                          |                                               |                          |
| Имя файла                                        | <input type="text"/>                                                               |                                               |                          |

- *Переадресация безусловная* — активация услуги безусловной переадресации (CF Unconditional);
- *Переадресация по занятости* — активация услуги переадресации по занятости (CF Busy);
- *Переадресация по неответу* — активация услуги переадресации по неответу (CF No reply);
- *Переадресация по недоступности* — активация услуги переадресации по недоступности (CF Out Of Service);
- *Переадресация по времени* — активация услуги переадресации по времени (CF (Time));
- *Удержание вызова* — активация услуги удержания вызова (Call hold);
- *Передача вызова* — активация услуги передача вызова (Call Transfer);
- *Трёхсторонняя конференция* — активация услуги трехсторонней конференции (3WAY);
- *Перехват вызова* — активация услуги перехват вызова (Call Pickup);
- *Конференцсвязь с последовательным сбором* — активация услуги конференцсвязи с последовательным сбором;
- *Отключение конференции при разрыве инициатора* — при установке этого флага конференция будет отключена, когда инициатор покинет конференцию. В противном случае конференция будет сохранена после отбоя инициатора и будет отключена только при выходе из неё последнего участника.
- *Интерком вызов* — активация доступа к услуге исходящего интерком или пейджинг-вызова (вызов с автоматическим ответом стороны Б);
- *Замена пароля* — изменение пароля для ограничения исходящей связи;
- *Ограничение исходящей связи* — использовать услугу «ограничение исходящей связи по паролю»;
- *Исходящая связь по паролю* — позволяет абоненту однократно сделать вызов без ограничений связи, введя пароль ДВО;
- *Активация пароля* — позволяет абоненту один раз ввести пароль для снятия ограничения исходящей связи. Повторный ввод пароля снова устанавливает ограничения;
- *Следуй за мной* — активация услуги следуй за мной;
- *Следуй за мной (по неответу)* — активация услуги следуй за мной;
- *Парковка вызова* — активация услуги «парковка вызова»;
- *Постановка в слот* — позволяет устанавливать абонента в слот парковки;
- *Извлечение из слота* — позволяет забирать абонента со слота парковки;
- *Голосовая почта* — активация услуги голосовой почты;
- *Запись разговора по требованию* — активация услуги записи разговора по требованию;
- *Вмешательство* — позволяет активировать услугу вмешательства в разговор;
- *Не беспокоить* — позволяет абоненту выставить режим «Не беспокоить» и задать несколько номеров из белого списка, которые всё же смогут позвонить ему;
- *Черный список* — позволяет абоненту вносить номера в черный список, чтобы они не смогли ему позвонить;
- *Анонимный вызов* — позволяет совершать анонимные вызовы, скрывая от получателя вызова номер телефона и отображаемое имя звонящего;
- *Запрет анонимных вызовов* — отклоняет входящие вызовы, если вызывающий абонент скрывает от получателя вызова номер телефона и отображаемое имя;
- *Напоминание* — позволяет получить входящий вызов на телефон, на котором была активирована данная услуга, в заданное время;
- *Отмена всех услуг* — функция, необходимая для отмены всех сконфигурированных номеров для переадресаций нажатием служебного префикса, сконфигурированного в плане нумерации.

Более подробно о работе ДВО — в разделе Приложение 3. Работа с услугами ДВО.

## Настройки КПВ

Позволяет настроить проигрывание аудио-файла у абонента индивидуально.

Режим работы:

- *По умолчанию* — данная настройка ссылается на настройки в системных параметрах;
- *КПВ* — проигрывание стандартного звука КПВ, игнорируя настройки из системных параметров;
- *Аудио-файл* — замена стандартного звука КПВ на произвольно выбранный, который был загружен на этап настройки КПВ в пункте меню «Системные параметры» (индивидуальный звук для абонента).

### Вкладка «Дополнительные номера»

Абонент может иметь различные номера в различных планах нумерации, при этом при прохождении вызова через префикс смены плана нумерации абоненту автоматически подменен номер CgPN на его номер в соответствующем плане нумерации, например:

Абонент имеет внутреннюю короткую нумерацию, соответственно он регистрируется на шлюзе под коротким номером, при выходе на внешнюю сеть каждому такому абоненту необходимо подставлять в качестве CgPN свой номер в международном формате. Выход на внешнюю сеть осуществляется через префикс 9.

Для решения данной задачи необходимо активировать в разделе «Системные параметры» 2 плана нумерации, создать на шлюзе список абонентов с короткой нумерацией, в настройке «Дополнительные номера» в поле «План нумерации # 1» для каждого абонента указать его внешний номер. В плане нумерации 1 должен быть создан префикс выхода на внешнюю сеть, в плане нумерации 0 должен быть создан префикс «(9х.)» с типом «смена плана нумерации», который будет переходить на план нумерации 1. При наборе абонентом полного номера, в начале которого будет стоять 9, вызов пройдет по префиксу «Смена плана нумерации», при попадании в план нумерации 1 ему автоматически будет произведена подмена номера CgPN на его внешний номер.

Абоненты → SIP абоненты → Конфигурация →  → Дополнительные номера

| SIP абонент                                                                      |                      |
|----------------------------------------------------------------------------------|----------------------|
| ID абонента                                                                      | 17                   |
| План нумерации # 0                                                               | <input type="text"/> |
| <input type="button" value="Применить"/> <input type="button" value="Отменить"/> |                      |

План нумерации # 0-16 — дополнительный номер абонента в соответствующем плане нумерации.

### 3.1.7.1.2 Мониторинг абонентов

При выборе вкладки «Мониторинг» выводится таблица состояний абонентов.

Абоненты → SIP абоненты → Мониторинг

| SIP абоненты                                                                        |                       |                |       |                 |             |                     |                      |                       |                      |                                                                 |
|-------------------------------------------------------------------------------------|-----------------------|----------------|-------|-----------------|-------------|---------------------|----------------------|-----------------------|----------------------|-----------------------------------------------------------------|
| Конфигурация   Мониторинг   Управление ДВО   Мониторинг BLF                         |                       |                |       |                 |             |                     |                      |                       |                      |                                                                 |
| Число сконфигурированных абонентов: 7<br>Число зарегистрированных абонентов: 1      |                       |                |       |                 |             |                     |                      |                       |                      |                                                                 |
| Поиск абонента по номеру <input type="text"/> <input type="button" value="Найти"/>  |                       |                |       |                 |             |                     |                      |                       |                      |                                                                 |
| №                                                                                   | Состояние             | Название       | Номер | SIP домен       | SIP профиль | IP/Port             | Локальный IP/Port    | Последняя регистрация | Регистрация истекает | Выделить                                                        |
| 0                                                                                   | ● Регистрация активна | Subscriber#000 | 506   | 192.168.113.100 | prof        | 192.168.83.147:5060 | 192.168.113.100:5060 | 17:51:56 07.11.2024   | 00:47:08             | <input type="checkbox"/>                                        |
| 1                                                                                   | ○ Не зарегистрирован  | Subscriber#001 | 508   | 192.168.113.100 | prof        | 0.0.0.0             | 0.0.0.0              | не было регистрации   | 00:00:00             | <input type="checkbox"/>                                        |
| 2                                                                                   | ○ Не зарегистрирован  | Subscriber#002 | 509   | 192.168.113.100 | prof        | 0.0.0.0             | 0.0.0.0              | не было регистрации   | 00:00:00             | <input type="checkbox"/>                                        |
| 3                                                                                   | ○ Не зарегистрирован  | Subscriber#003 | 510   | 192.168.113.100 | prof        | 0.0.0.0             | 0.0.0.0              | не было регистрации   | 00:00:00             | <input type="checkbox"/>                                        |
| 4                                                                                   | ○ Не зарегистрирован  | Subscriber#004 | 511   | 192.168.113.100 | prof        | 0.0.0.0             | 0.0.0.0              | не было регистрации   | 00:00:00             | <input type="checkbox"/>                                        |
| 5                                                                                   | ○ Не зарегистрирован  | Subscriber#005 | 512   | 192.168.113.100 | prof        | 0.0.0.0             | 0.0.0.0              | не было регистрации   | 00:00:00             | <input type="checkbox"/>                                        |
| 6                                                                                   | ○ Не зарегистрирован  | Subscriber#006 | 513   | 192.168.113.100 | prof        | 0.0.0.0             | 0.0.0.0              | не было регистрации   | 00:00:00             | <input type="checkbox"/>                                        |
| 10 Число строк в таблице <span style="float: right;">Текущая страница 1 из 1</span> |                       |                |       |                 |             |                     |                      |                       |                      |                                                                 |
|                                                                                     |                       |                |       |                 |             |                     |                      |                       |                      | Выделено: 0 <input type="button" value="Сбросить регистрацию"/> |

- *Поиск абонента* — проверка наличия в базе сконфигурированных SIP-абонентов, возможна проверка по имени, номеру, состоянию, SIP-домену, IP-адресу:Порту;
- *Состояние* — статус регистрации абонента (зарегистрирован, не зарегистрирован, регистрация истекла);
- *Название* — произвольное текстовое описание абонента;
- *Номер* — номер абонента;
- *SIP домен* — домен, к которому принадлежит абонент;
- *SIP профиль* — профиль, к которому привязан абонент;
- *IP/Port* — адрес и порт абонента;
- *Локальный IP/Port* — локальный адрес и порт абонента;
- *Последняя регистрация* — время последней регистрации;
- *Регистрация истекает* — время, оставшееся до окончания действия регистрации.

По нажатию на кнопку «Сбросить регистрацию» осуществляется принудительный сброс регистрации выделенных абонентов.

### 3.1.7.1.3 Управление ДВО

В данном разделе конфигурируются настройки ДВО для абонентов.

Услугами ДВО обеспечивается каждый абонент, но для пользования конкретной услугой необходимо ее подключение у оператора. Оператор может создать план обслуживания из нескольких функций ДВО, для этого в разделе *Конфигурация абонентов* устанавливаются флаги «Использовать ДВО» и флаги напротив необходимых функций ДВО.

Абонент может управлять состоянием услуг со своего телефонного аппарата. Доступны следующие функции:

- *активация услуги* — активация и введение дополнительных данных;
- *проверка услуги*;
- *отмена услуги* — выключение услуги.

После ввода кода активации или отмены услуги абонент может услышать либо сигнал «Подтверждение» (3 коротких сигнала), либо сигнал «Занято» (периодичный сигнал с длительностью сигнал/пауза — 0.35/0.35с). Сигнал «Подтверждение» говорит о том, что услуга успешно активирована или отменена, сигнал «Занято» — о том, что абоненту не подключена данная услуга.



## Вызов сервиса через префиксы ДВО всегда завершается решеткой «#».

После ввода кода проверки услуги абонент может услышать либо сигнал «Ответ станции» (непрерывный сигнал), либо сигнал «Занято». Сигнал «Ответ станции» говорит о том, что услуга включена и активирована у абонента, сигнал «Занято» — о том, что либо услуга выключена, либо абоненту не подключена данная услуга.

В меню отображаются только те номера, для которых установлен флаг «Использовать ДВО» в меню конфигурация (**Конфигурация абонентов**).

Абоненты → SIP абоненты → Управление ДВО

| SIP абоненты                                                                       |                       |             |                                                                                                                             |
|------------------------------------------------------------------------------------|-----------------------|-------------|-----------------------------------------------------------------------------------------------------------------------------|
| Конфигурация    Мониторинг    Управление ДВО    Мониторинг BLF                     |                       |             |                                                                                                                             |
| Поиск абонента по номеру <input type="text"/> <input type="button" value="Найти"/> |                       |             |                                                                                                                             |
| №                                                                                  | Название              | Номер       | Параметры                                                                                                                   |
| 0                                                                                  | Subscriber#000        | 782         | CFU; CFB; CFNR; CFOS; CH; CT; CP; 3way conf; Intercom                                                                       |
| 1                                                                                  | Subscriber#001        | 73831010101 | CFU; CFNR; CFOS; CH; CT; Conf collect; 3way conf                                                                            |
| 2                                                                                  | Subscriber#002        | 73831010102 | CFU; CFB; CFNR; CFOS; CH; CT; Conf collect; DC by initiator; 3way conf; PWD: 1111; PWD ACT; Out calls restrict: all allowed |
| 10                                                                                 | Число строк в таблице |             | Текущая страница 1 из 1                                                                                                     |

### Вкладка «Номера»

Абоненты → SIP абоненты → Управление ДВО →

Редактировать блок ДВО для Subscriber#001 (30002)

Номера    Белый список    Черный список

**Блок ДВО для абонента Subscriber#001**

|                                             |                                            |
|---------------------------------------------|--------------------------------------------|
| Номер для безусловной переадресации         | <input type="text"/>                       |
| Номер для переадресации по занятости        | <input type="text"/>                       |
| Номер для переадресации по неответу         | <input type="text"/>                       |
| Номер для переадресации по недоступности    | <input type="text"/>                       |
| Номер для переадресации по времени          | <input type="text"/>                       |
| Пароль                                      | <input type="text" value="1111"/>          |
| Активация пароля                            | <input type="checkbox"/>                   |
| Ограничение исходящей связи                 | <input type="text" value="все разрешены"/> |
| Активация услуги "Анонимный вызов"          | <input type="checkbox"/>                   |
| Активация услуги "Запрет анонимных вызовов" | <input type="checkbox"/>                   |
| <b>Следуй за мной</b>                       |                                            |
| Активация                                   | <input type="checkbox"/>                   |
| Активация с пин                             | <input type="checkbox"/>                   |
| Номер установлен                            | <input type="checkbox"/>                   |
| Пин                                         | <input type="text"/>                       |
| Номер                                       | <input type="text"/>                       |
| <b>Следуй за мной (по неответу)</b>         |                                            |
| Активация                                   | <input type="checkbox"/>                   |
| Активация с пин                             | <input type="checkbox"/>                   |
| Номер установлен                            | <input type="checkbox"/>                   |
| Пин                                         | <input type="text"/>                       |
| Номер                                       | <input type="text"/>                       |
| <b>Переадресация по времени</b>             |                                            |
| Выбор расписания                            | <input type="text" value="Нет"/>           |
| <b>Голосовая почта</b>                      |                                            |
| Активация                                   | <input type="text" value="Безусловная"/>   |
| Пароль                                      | <input type="text"/>                       |



- *Номер для безусловной переадресации* — номер телефона для услуги безусловной переадресации;
- *Номер для переадресации по занятости* — номер телефона для услуги переадресации по занятости;
- *Номер для переадресации по неответу* — номер телефона для услуги переадресации по неответу;
- *Номер для переадресации по недоступности* — номер телефона для услуги переадресации по недоступности;
- *Номер для переадресации по времени* — номер телефона для переадресации по времени;
- *Пароль* — пароль длиной от 4 до 8 цифр для доступа к услуге ограничения связи по паролю;
- *Активация пароля* — при установленном флаге пароль активирован и ограничения исходящей связи сняты;
- *Ограничение исходящей связи* — задаёт запрет исходящей связи на определённые виды направлений при неактивном пароле:
  - *все разрешены* — ограничение исходящей связи не действует, код ограничения — 0;
  - *только на спецслужбы* — исходящая связь ограничена вызовами на спецслужбы, код ограничения — 1;
  - *только в пределах местной и ведомственной связи* — исходящая связь ограничена местной и ведомственной связью, код ограничения — 2;
  - *только в пределах местной, ведомственной и зонной связи* — исходящая связь ограничена местной, ведомственной и зонной связью, код ограничения — 3;
  - *только в пределах местной, ведомственной, зонной и междугородней связи* — исходящая связь ограничена местной, ведомственной, зонной и междугородней связью, код ограничения — 4.

#### **Следуй за мной**

- *Активация* — включение услуги;
- *Активация с пин* — активация выключения услуги по пин-коду;
- *Номер установлен* — активация использования номера для переадресации;
- *Пин* — установка пин кода для активации услуги;
- *Номер* — номер для переадресации.

#### **Следуй за мной (по неответу)**

- *Активация* — включение услуги;
- *Активация с пин* — активация выключения услуги по пин-коду;
- *Номер установлен* — активация использования номера для переадресации;
- *Пин* — установка пин кода для активации услуги;
- *Номер* — номер для переадресации.

**Переадресация по времени** — выбор расписания для переадресации.

**Голосовая почта** — активация услуги голосовой почты.

Вкладка «Белый список» — на этой вкладке можно активировать услугу «Не беспокоить» и задать белый список номеров, который могут осуществлять вызов на абонента, несмотря на запрет.

Вкладка «Чёрный список» — на этой вкладке можно активировать услугу «Чёрный список» и задать чёрный список номеров, которые не смогут осуществить вызов на абонента.

Подробное описание работы и конфигурирования услуг ДВО приведено в Приложении 3. Работа с услугами ДВО.

### 3.1.7.1.4 Мониторинг BLF

Абоненты → SIP абоненты → Мониторинг BLF

SIP абоненты

Конфигурация | Мониторинг | Управление ДВО | Мониторинг BLF

Поиск абонента по номеру

| № | Имя абонента   | Номер       | Состояние BLF | Число наблюдателей |
|---|----------------|-------------|---------------|--------------------|
| 0 | Subscriber#000 | 782         |               | 0                  |
| 1 | Subscriber#001 | 73831010101 |               | 0                  |
| 2 | Subscriber#002 | 73831010102 |               | 0                  |
| 3 | Subscriber#003 | 8831        |               | 0                  |
| 4 | +114           | 114         |               | 0                  |
| 5 | Subscriber#007 | 004         |               | 0                  |
| 6 | Subscriber#008 | 10003       |               | 0                  |

10 Число строк в таблице Текущая страница 1 из 1

- *Имя абонента* — отображается имя абонента;
- *Номер* — отображается номер абонента;
- *Состояние BLF* — отображается состояние BLF;
- *Число наблюдателей* — количество наблюдателей, которые подписаны на абонента.

### 3.1.7.2 FXS/FXO-порты

Данный раздел действителен только для SMG-200.

Абоненты → FXS/FXO-порты → Конфигурация

FXS/FXO порты

Конфигурация | Мониторинг | Управление ДВО

Поиск абонента по номеру

| Line | Тип | Название       | Номер | План нумерации   | Категория АОН | Выделить                 |
|------|-----|----------------|-------|------------------|---------------|--------------------------|
| 1    | FXS | Subscriber#000 | 3030  | [0] NumberPlan#0 | 1             | <input type="checkbox"/> |
| 2    | FXS | Subscriber#001 | 3031  | [0] NumberPlan#0 | 1             | <input type="checkbox"/> |
| 3    | FXS | Subscriber#002 | 3032  | [0] NumberPlan#0 | 1             | <input type="checkbox"/> |
| 4    | FXS | Subscriber#003 | 3033  | [0] NumberPlan#0 | 1             | <input type="checkbox"/> |
| 5    | FXS | Subscriber#004 | 3034  | [0] NumberPlan#0 | 1             | <input type="checkbox"/> |
| 6    | FXS | Subscriber#005 | 3035  | [0] NumberPlan#0 | 1             | <input type="checkbox"/> |
| 7    | FXS | Subscriber#006 | 3036  | [0] NumberPlan#0 | 1             | <input type="checkbox"/> |
| 8    | FXS | Subscriber#007 | 3037  | [0] NumberPlan#0 | 1             | <input type="checkbox"/> |
| 9    | FXS | Subscriber#008 | 3038  | [0] NumberPlan#0 | 1             | <input type="checkbox"/> |
| 10   | FXS | Subscriber#009 | 3039  | [0] NumberPlan#0 | 1             | <input type="checkbox"/> |
| 11   | FXS | Subscriber#010 | 3040  | [0] NumberPlan#0 | 1             | <input type="checkbox"/> |
| 12   | FXS | Subscriber#011 | 3041  | [0] NumberPlan#0 | 1             | <input type="checkbox"/> |
| 13   | FXS | Subscriber#012 | 3042  | [0] NumberPlan#0 | 1             | <input type="checkbox"/> |
| 14   | FXS | Subscriber#013 | 3043  | [0] NumberPlan#0 | 1             | <input type="checkbox"/> |
| 15   | FXS | Subscriber#014 | 3044  | [0] NumberPlan#0 | 1             | <input type="checkbox"/> |
| 16   | FXS | Subscriber#015 | 3045  | [0] NumberPlan#0 | 1             | <input type="checkbox"/> |

20 Число строк в таблице Текущая страница 1 из 1

Выделено: 0

- *Поиск абонента по номеру* — проверка наличия номера абонента в базе сконфигурированных SIP-абонентов;
- *Редактировать выделенных* — по нажатию на кнопку осуществляется переход в меню группового редактирования параметров выделенных абонентов (напротив которых установлен флаг «Выделить»). Для возможности редактирования необходимо установить флаг «Изменить» напротив требуемого параметра. Описание параметров для конфигурирования приведено ниже.

Для редактирования выделенных объектов нажмите кнопку .

### 3.1.7.2.1 Параметры FXS-порта

Абоненты → FXS/FXO-порты → Конфигурация →

- **Название** — произвольное текстовое описание абонента;
- **Включен** — флаг включения/выключения порта из работы;
- **Тип порта** — информационное поле, показывающее тип порта (FXS, FXO или "недоступен", если не установлен или не проинициализирован суб-модуль);
- **Номер** — телефонный номер порта FXS, по которому можно вызвать этот порт;
- **Номер АОН** — телефонный номер порта FXS, который будет использован при звонке с этого порта;
- **Использовать номер АОН при переадресации** — использовать номер, заданный в поле «Номер АОН» при выполнении услуги переадресации звонка;
- **Тип номера АОН** — тип номера абонента;
- **Категория АОН** — категория АОН абонента;
- **PBX-профиль** — выбор профиля PBX (см. раздел 3.1.7.5 PBX-профили);
- **FXS-/FXO-профиль** — выбор FXS/FXO-профиля для абонента;
- **Категория доступа** — выбор категории доступа;
- **План нумерации** — определяет план нумерации, в котором будет находиться абонент;
- **Выдача АОН** — выбор формата выдачи АОН. Доступные значения: выключена, АОН, АОН (без ожидания 500Гц), DTMF, FSK BELL202, FSK V.23;
- **Выдавать только номер** — при включенной опции выдается только номер вызывающего абонента, имя не выдается;
- **Режим обслуживания абонента** — задает ограничение на входящую и исходящую связь абоненту:
  - **выключен**: выключен из обслуживания. Номер абонента будет присутствовать в плане нумерации, но терминал абонента не сможет зарегистрироваться. Соответственно входящие вызовы будут отбиты с причиной out of order, исходящий вызовы не смогут быть инициированы;
  - **включен**: включен, все виды связи доступны;
  - **выключен 1**: входящая связь есть, исходящая только на спецслужбы;
  - **выключен 2**: входящей связи нет, исходящая только на спецслужбы;

| FXS/FXO-порт 9                                                                   |                                     |
|----------------------------------------------------------------------------------|-------------------------------------|
| Название                                                                         | Subscriber#008                      |
| Включён                                                                          | <input checked="" type="checkbox"/> |
| Тип порта                                                                        | FXS                                 |
| Номер                                                                            |                                     |
| Номер АОН                                                                        |                                     |
| Использовать номер АОН при переадресации                                         | <input type="checkbox"/>            |
| Тип номера АОН                                                                   | Subscriber                          |
| Категория АОН                                                                    | 1                                   |
| PBX-профиль                                                                      | Нет                                 |
| FXS/FXO-профиль                                                                  | [0] FXSprofile#0                    |
| Категория доступа                                                                | [0] AccessCat#0                     |
| План нумерации                                                                   | [0] NumberPlan#0                    |
| Выдача АОН                                                                       | Выключена                           |
| Режим обслуживания абонента                                                      | Включен                             |
| Горячая линия (входящая связь)                                                   |                                     |
| Задержка горячей линии (входящая связь), сек                                     | 0                                   |
| Отображаемое имя                                                                 |                                     |
| Использование отображаемого имени                                                | <input type="checkbox"/>            |
| Опции                                                                            |                                     |
| Эхокомпенсация                                                                   | off                                 |
| Усиление сигнала на приеме (0.1 dB)                                              | -70                                 |
| Усиление сигнала на передаче (0.1 dB)                                            | 0                                   |
| Настройки индикации занятости линии (BLF)                                        |                                     |
| Количество подписчиков                                                           | 10                                  |
| Группа мониторинга                                                               | 0                                   |
| Настройки ДВО                                                                    |                                     |
| CLIR0                                                                            | <input type="checkbox"/>            |
| Использовать ДВО                                                                 | <input type="checkbox"/>            |
| Запретить вмешательство в разговор                                               | <input type="checkbox"/>            |
| Уведомлять о начале вмешательства                                                | <input checked="" type="checkbox"/> |
| Настройки КПВ                                                                    |                                     |
| Режим работы                                                                     | По умолчанию                        |
| Имя файла                                                                        |                                     |
| <input type="button" value="Применить"/> <input type="button" value="Отменить"/> |                                     |

- *запрет 1*: полный запрет входящих и исходящих. Вызовы будут смаршрутизированы по плану нумерации, но будут отклоняться;
- *запрет 2*: полный запрет входящих и исходящих кроме спецслужб;
- *запрет 3*: запрет входящих, исходящие разрешены;
- *запрет 4*: запрет входящих, исходящие разрешены только в пределах местной и ведомственной связи;
- *запрет 5*: входящие разрешены, полный запрет исходящих;
- *запрет 6*: входящие разрешены, исходящие разрешены только на спецслужбы;
- *запрет 7*: входящие разрешены, исходящие разрешены только в пределах местной и ведомственной связи;
- *запрет 8*: входящие разрешены, исходящие разрешены только в пределах местной, ведомственной и зоновой связи;
- *исключен*: исключен из нумерации. Номер полностью исключается из абонентских номеров плана нумерации. При вызове на этот номер вызов будет отбит по причине no route to destination, либо уйдёт в подходящий префикс в плане нумерации.
- *Горячая линия (входящая связь)* — номер, который используется для вызова в режиме горячей линии;
- *Задержка горячей линии (входящая связь), сек* — пауза в секундах перед автоматическим набором номера, который указан в поле «Горячая линия» (входящая связь).
- *Отображаемое имя* — имя, которое будет передаваться в display-name. Также параметр влияет на использование display-name в качестве Connected Name в ответах при вызове в сторону абонента;
- *Использование отображаемого имени* — включить отображение имени (SIP display-name).

## Опции

- *Эхокомпенсация* — режим эхокомпенсации:
  - *Voice (default)* — эхокомпенсаторы включены в режиме передачи голосовой информации;
  - *voice nlp-off* — эхокомпенсаторы включены в голосовом режиме, нелинейный процессор NLP выключен. В случае, когда уровни сигналов на передаче и приеме сильно различаются, слабый сигнал может быть подавлен нелинейным процессором NLP. Для предотвращения подавления используется данный режим работы эхокомпенсаторов;
  - *off* — не использовать эхокомпенсацию (данный режим установлен по умолчанию);
  - *speex algorithm*.
- *Направление эхокомпенсации*:
  - *Входящее* — подавляется эхо от абонента;
  - *Исходящее* — подавляется эхо в сторону абонента.
- *Усиление сигнала на приеме (0.1 dB)* — громкость принимаемого сигнала, усиление/ослабление уровня сигнала, принятого от взаимодействующего шлюза;
- *Усиление сигнала на передаче (0.1 dB)* — громкость передаваемого сигнала, усиление/ослабление уровня сигнала, передаваемого в сторону взаимодействующего шлюза.

## AGC (Auto Gain Control)

Блок настроек становится доступным при включении режима эхокомпенсации *speex algorithm*.

- *Включить/выключить AGC для Speex* — активировать/деактивировать AGC;
- *Частота AGC* — частота, которую будет пытаться удерживать AGC;
- *Максимальная скорость увеличения усиления, dB/сек* — максимально допустимое значение скорости увеличения усиления исходного сигнала;

- *Максимальная скорость уменьшения усиления, dB/сек* — максимально допустимое значение скорости уменьшения усиления исходного сигнала;
- *Максимальное усиление AGC* — максимально допустимое значение усиления исходного сигнала.

#### **Настройки индикации занятости линии (BLF)**

- *Количество подписчиков* — количество абонентов, которые могут наблюдать за состоянием линии абонента;
- *Группа мониторинга* — группа мониторинга BLF, BLF мониторинг между собой могут осуществлять абоненты, входящие в одну группу мониторинга.

#### **Настройки ДВО**

- *CLIRO* — услуга преодоления запрета выдачи номера вызывающего абонента;
- *Использовать ДВО* — активировать услуги ДВО. При установленном флаге доступна таблица «Активация услуг ДВО»;
- *Запретить вмешательство в разговор* — запретить абоненту вмешиваться в разговор;
- *Уведомлять о начале вмешательства* — при вмешательстве в разговор абоненту будет проигран звуковой сигнал, по умолчанию опция включена.

#### **Настройки КПВ**

Позволяет настроить проигрывание аудио-файла у абонента индивидуально.

Режим работы:

- *По умолчанию* — данная настройка ссылается на настройки в системных параметрах;
- *КПВ* — проигрывание стандартного звука КПВ, игнорируя настройки из системных параметров;
- *Аудио-файл* — замена стандартного звука КПВ на произвольно выбранный, который был загружен на этап настройки КПВ в пункте меню «Системные параметры» (индивидуальный звук для абонента).

## Активация услуг ДВО

Абоненты → FXS/FXO-порты → Конфигурация →  → Использовать ДВО

- **Переадресация безусловная** — активация услуги безусловной переадресации (CF Unconditional);
- **Переадресация по занятости** — активация услуги переадресации по занятости (CF Busy);
- **Переадресация по неответу** — активация услуги переадресации по неответу (CF No Reply);
- **Переадресация по времени** — активация услуги переадресации по времени (CF (Time));
- **Удержание вызова** — активация услуги удержания вызова (Call Hold);
- **Передача вызова** — активация услуги передача вызова (Call Transfer);
- **Трёхсторонняя конференция** — активация услуги трехсторонней конференции (3WAY);
- **Перехват вызова** — активация услуги перехват вызова (Call Pickup);
- **Конференцсвязь с последовательным сбором** — активация услуги конференцсвязи с последовательным сбором;
- **Отключение конференции при разрыве инициатора** — при установке этого флага конференция будет отключена, когда инициатор покинет конференцию. В противном случае конференция будет сохранена после отбоя инициатора и будет отключена только при выходе из неё последнего участника;
- **Замена пароля** — изменение пароля для ограничения исходящей связи;
- **Ограничение исходящей связи** — использовать услугу «ограничение исходящей связи по паролю»;
- **Исходящая связь по паролю** — позволяет абоненту однократно сделать вызов без ограничений связи, введя пароль ДВО;
- **Активация пароля** — позволяет абоненту один раз ввести пароль для снятия ограничения исходящей связи. Повторный ввод пароля снова устанавливает ограничения;
- **Следуй за мной** — активация услуги «следуй за мной»;
- **Следуй за мной (по неответу)** — активация услуги «следуй за мной»;

| Активация услуг ДВО                           |                          |
|-----------------------------------------------|--------------------------|
| Переадресация безусловная                     | <input type="checkbox"/> |
| Переадресация по занятости                    | <input type="checkbox"/> |
| Переадресация по неответу                     | <input type="checkbox"/> |
| Переадресация по недоступности                | <input type="checkbox"/> |
| Переадресация по времени                      | <input type="checkbox"/> |
| Удержание вызова                              | <input type="checkbox"/> |
| Передача вызова                               | <input type="checkbox"/> |
| Трёхсторонняя конференция                     | <input type="checkbox"/> |
| Перехват вызова                               | <input type="checkbox"/> |
| Конференцсвязь с последовательным сбором      | <input type="checkbox"/> |
| Отключение конференции при разрыве инициатора | <input type="checkbox"/> |
| Интерком-вызов                                | <input type="checkbox"/> |
| Замена пароля                                 | <input type="checkbox"/> |
| Ограничение исходящей связи                   | <input type="checkbox"/> |
| Исходящая связь по паролю                     | <input type="checkbox"/> |
| Активация пароля                              | <input type="checkbox"/> |
| Следуй за мной                                | <input type="checkbox"/> |
| Следуй за мной (по неответу)                  | <input type="checkbox"/> |
| Парковка вызова                               | <input type="checkbox"/> |
| Постановка в слот                             | <input type="checkbox"/> |
| Извлечение из слота                           | <input type="checkbox"/> |
| Голосовая почта                               | <input type="checkbox"/> |
| Запись разговора по требованию                | <input type="checkbox"/> |
| Вмешательство                                 | <input type="checkbox"/> |
| Не беспокоить                                 | <input type="checkbox"/> |
| Черный список                                 | <input type="checkbox"/> |
| Анонимный вызов                               | <input type="checkbox"/> |
| Запрет анонимных вызовов                      | <input type="checkbox"/> |
| Напоминание                                   | <input type="checkbox"/> |
| Отмена всех услуг                             | <input type="checkbox"/> |

Подробное описание работы и конфигурирования услуг ДВО приведено в Приложении 3. Работа с услугами ДВО.



### 3.1.7.2.2 Параметры порта FXO

Абоненты → FXS/FXO-порты → Конфигурация →

- **Название** — произвольное текстовое описание абонента;
- **Включен** — флаг включения/выключения порта из работы;
- **Тип порта** — информационное поле, показывающее тип порта (FXS, FXO или "недоступен", если не установлен или не проинициализирован submodule);
- **Транковая группа** — показывает, в какой транковой группе находится FXO-порт;
- **Номер** — телефонный номер порта FXS, по которому можно вызвать этот порт;
- **Номер АОН** — телефонный номер порта FXS, который будет использован при звонке с этого порта;
- **PBX-профиль** — выбор профиля PBX (см. раздел 3.1.7.5 PBX-профили);
- **FXS/FXO-профиль** — выбор FXS/FXO-профиля для абонента;
- **Категория доступа** — выбор категории доступа;
- **План нумерации** — определяет план нумерации, в котором будет находиться абонент;
- **Горячая линия (входящая связь)** — номер горячей линии, используемый при входящих вызовах на порт;
- **Задержка горячей линии (входящая связь), сек** — пауза в секундах перед автоматическим набором номера, который указан в поле «Горячая линия» (входящая связь).
- **Горячая линия (исходящая связь)** — номер горячей линии, используемый при исходящих вызовах с порта;

| FXS/FXO-порт 1                                                                   |                                     |
|----------------------------------------------------------------------------------|-------------------------------------|
| Название                                                                         | Subscriber#000                      |
| Включён                                                                          | <input checked="" type="checkbox"/> |
| Тип порта                                                                        | FXO                                 |
| Транковая группа                                                                 | -                                   |
| Номер                                                                            | 2020                                |
| Номер АОН                                                                        | 856254                              |
| PBX-профиль                                                                      | [0] PBXprofile#0                    |
| FXS/FXO-профиль                                                                  | [0] FXSprofile#0                    |
| Категория доступа                                                                | [0] AccessCat#0                     |
| План нумерации                                                                   | [0] NumberPlan#0                    |
| Горячая линия (входящая связь)                                                   | 556688                              |
| Задержка горячей линии (входящая связь), сек                                     | 0                                   |
| Горячая линия (исходящая связь)                                                  | 521                                 |
| Опции                                                                            |                                     |
| Эхокомпенсация                                                                   | off                                 |
| Усиление сигнала на приеме (0.1 dB)                                              | -70                                 |
| Усиление сигнала на передаче (0.1 dB)                                            | 0                                   |
| Настройки индикации занятости линии (BLF)                                        |                                     |
| Количество подписчиков                                                           | 10                                  |
| Группа мониторинга                                                               | 0                                   |
| <input type="button" value="Применить"/> <input type="button" value="Отменить"/> |                                     |

#### Опции

- **Эхокомпенсация** — режим эхокомпенсации:
  - *voice(default)* — эхокомпенсаторы включены в режиме передачи голосовой информации;
  - *voice nlp-off* — эхокомпенсаторы включены в голосовом режиме, нелинейный процессор NLP выключен. В случае, когда уровни сигналов на передаче и приеме сильно различаются, слабый сигнал может быть подавлен нелинейным процессором NLP. Для предотвращения подавления используется данный режим работы эхокомпенсаторов;
  - *off* — не использовать эхокомпенсацию (данный режим установлен по умолчанию);
  - *speech algorithm*.



- *Направление эхокомпенсации:*
  - *Входящее* — подавляется эхо от абонента;
  - *Исходящее* — подавляется эхо в сторону абонента.
- *Усиление сигнала на приеме (0.1 dB)* — громкость принимаемого сигнала, усиление/ослабление уровня сигнала, принятого от взаимодействующего шлюза;
- *Усиление сигнала на передаче (0.1 dB)* — громкость передаваемого сигнала, усиление/ослабление уровня сигнала, передаваемого в сторону взаимодействующего шлюза.

### **AGC (Auto Gain Control)**

Блок настроек становится доступным при включении режима эхокомпенсации `speech algorithm`.

- *Включить/выключить AGC для Speech* — активировать/деактивировать AGC;
- *Частота AGC* — частота, которую будет пытаться удерживать AGC;
- *Максимальная скорость увеличения усиления, dB/сек* — максимально допустимое значение скорости увеличения усиления исходного сигнала;
- *Максимальная скорость уменьшения усиления, dB/сек* — максимально допустимое значение скорости уменьшения усиления исходного сигнала;
- *Максимальное усиление AGC* — максимально допустимое значение усиления исходного сигнала.

### **Настройки индикации занятости линии (BLF)**

- *Количество подписчиков* — количество абонентов, которые могут наблюдать за состоянием линии абонента;
- *Группа мониторинга* — группа мониторинга BLF, BLF мониторинг между собой могут осуществлять абоненты, входящую в одну группу мониторинга.

### 3.1.7.2.3 Мониторинг абонентов

При выборе вкладки «Мониторинг» выводится таблица состояний абонентов.

#### Абоненты → FXS/FXO-порты → Мониторинг

FXS/FXO порты

Конфигурация | **Мониторинг** | Управление ДВО

Поиск по номеру

| Линия | Тип | Имя            | Номер | Состояние | Причина блокировки | Таймер состояния | Входящий номер CgPN | Исходящий номер CgPN | Входящий номер CdPN | Исходящий номер CdPN | Тест                     |
|-------|-----|----------------|-------|-----------|--------------------|------------------|---------------------|----------------------|---------------------|----------------------|--------------------------|
| 1     | FXS | Subscriber#000 | 3030  | Idle      | -                  | 01:59:08         | -                   | -                    | -                   | -                    | <input type="checkbox"/> |
| 2     | FXS | Subscriber#001 | 3031  | Idle      | -                  | 01:59:08         | -                   | -                    | -                   | -                    | <input type="checkbox"/> |
| 3     | FXS | Subscriber#002 | 3032  | Idle      | -                  | 01:59:08         | -                   | -                    | -                   | -                    | <input type="checkbox"/> |
| 4     | FXS | Subscriber#003 | 3033  | Idle      | -                  | 01:59:08         | -                   | -                    | -                   | -                    | <input type="checkbox"/> |
| 5     | FXS | Subscriber#004 | 3034  | Idle      | -                  | 01:59:08         | -                   | -                    | -                   | -                    | <input type="checkbox"/> |
| 6     | FXS | Subscriber#005 | 3035  | Idle      | -                  | 01:59:08         | -                   | -                    | -                   | -                    | <input type="checkbox"/> |
| 7     | FXS | Subscriber#006 | 3036  | Idle      | -                  | 01:59:08         | -                   | -                    | -                   | -                    | <input type="checkbox"/> |
| 8     | FXS | Subscriber#007 | 3037  | Idle      | -                  | 01:59:08         | -                   | -                    | -                   | -                    | <input type="checkbox"/> |
| 9     | FXS | Subscriber#008 | 3038  | Idle      | -                  | 01:59:08         | -                   | -                    | -                   | -                    | <input type="checkbox"/> |
| 10    | FXS | Subscriber#009 | 3039  | Idle      | -                  | 01:59:08         | -                   | -                    | -                   | -                    | <input type="checkbox"/> |
| 11    | FXS | Subscriber#010 | 3040  | Idle      | -                  | 01:59:08         | -                   | -                    | -                   | -                    | <input type="checkbox"/> |
| 12    | FXS | Subscriber#011 | 3041  | Idle      | -                  | 01:59:08         | -                   | -                    | -                   | -                    | <input type="checkbox"/> |
| 13    | FXS | Subscriber#012 | 3042  | Idle      | -                  | 01:59:08         | -                   | -                    | -                   | -                    | <input type="checkbox"/> |
| 14    | FXS | Subscriber#013 | 3043  | Idle      | -                  | 01:59:08         | -                   | -                    | -                   | -                    | <input type="checkbox"/> |
| 15    | FXS | Subscriber#014 | 3044  | Idle      | -                  | 01:59:08         | -                   | -                    | -                   | -                    | <input type="checkbox"/> |
| 16    | FXS | Subscriber#015 | 3045  | Idle      | -                  | 01:59:08         | -                   | -                    | -                   | -                    | <input type="checkbox"/> |

**Состояния линий**

- Off
- Idle
- Block
- Incoming dialing
- Outgoing dialing
- Incoming alerting
- Outgoing alerting
- Busy, Release
- Talk
- Hold
- Waiting, Wait CID
- 3way, Conference

| Линия | Последний тест | Постоянное стороннее напряжение на проводе A (TIP), В | Постоянное стороннее напряжение на проводе B (RING), В | Напряжение питания линии, В | Сопротивление между проводами A (TIP) и B (RING), кОм | Сопротивление между проводом A (TIP) и землей, кОм | Сопротивление между проводом B (RING) и землей, кОм | Ёмкость между проводами A (TIP) и B (RING), нФ | Ёмкость между проводом A (TIP) и землей, нФ | Ёмкость между проводом B (RING) и землей, нФ | Телефонный аппарат | Статус теста |
|-------|----------------|-------------------------------------------------------|--------------------------------------------------------|-----------------------------|-------------------------------------------------------|----------------------------------------------------|-----------------------------------------------------|------------------------------------------------|---------------------------------------------|----------------------------------------------|--------------------|--------------|
|       |                |                                                       |                                                        |                             |                                                       |                                                    |                                                     |                                                |                                             |                                              |                    |              |

- **Линия** — порядковый номер порта;
- **Тип** — тип порта — FXO или FXS;
- **Имя** — произвольное текстовое описание абонента;
- **Номер** — номер абонента;
- **Состояние** — текущий статус порта. Доступные состояния находятся в легенде под таблицей портов:
  - *Off* — канал выключен в конфигурации;
  - *Idle* — канал в исходном состоянии;
  - *Block* — канал заблокирован;
  - *Incoming dialing* — входящий набор номера;
  - *Outgoing dialing* — исходящий набор номера;
  - *Incoming alerting* — входящее занятие, вызываемый абонент свободен;
  - *Outgoing alerting* — исходящее занятие, вызываемый абонент свободен;
  - *Busy, Release* — освобождение канала, выдача сигнала «занято»;
  - *Talk, Hold* — канал в разговорном состоянии, на удержании;
  - *Waiting, Waiting CID* — ожидание ответных действий встречной стороны (ожидание подтверждения занятия, ожидание АОН, ожидание набора номера);
  - *3way, Conference* — режим конференции (трехсторонней или с последовательным сбором).

- *Причина блокировки* — причина, по которой порт блокировался. Возможны следующие причины:
  - Ток утечки превышает допустимое значение;
  - Температура превышает допустимое значение;
  - Рассеиваемая мощность превышает допустимое значение;
  - Аппаратная проблема;
  - Переинициализация линии (после включения порта происходит блокировка с этой причиной, т.к. порт полностью инициализируется заново);
  - Не положена трубка (не отображается в списке аварий и не отправляет трап);
  - Неизвестная причина;
- *Таймер состояния* — таймер, показывающий, как долго порт находится в текущем состоянии;
- *Входящий номер CgPN* — входящий А-номер;
- *Исходящий номер CgPN* — исходящий А-номер;
- *Входящий номер CdPN* — входящий Б-номер;
- *Исходящий номер CdPN* — исходящий Б-номер.

### Тестирование портов

Выбрав нужные порты для теста напротив каждого порта и нажав кнопку «Тестировать», можно провести тестирование параметров соответствующей данному порту абонентской линии. По окончании теста можно посмотреть результаты тестирования, нажав на кнопку «Показать результаты тестирования»:

| Линия | Последний тест      | Постоянное стороннее напряжение на проводе А (TIP), В | Постоянное стороннее напряжение на проводе В (RING), В | Напряжение питания линии, В | Сопrotивление между проводами А (TIP) и В (RING), кОм | Сопrotивление между проводом А (TIP) и землей, кОм | Сопrotивление между проводом В (RING) и землей, кОм | Ёмкость между проводами А (TIP) и В (RING), нФ | Ёмкость между проводом А (TIP) и землей, нФ | Ёмкость между проводом В (RING) и землей, нФ | Телефонный аппарат | Статус теста |
|-------|---------------------|-------------------------------------------------------|--------------------------------------------------------|-----------------------------|-------------------------------------------------------|----------------------------------------------------|-----------------------------------------------------|------------------------------------------------|---------------------------------------------|----------------------------------------------|--------------------|--------------|
| 9     | 02/07/2020 17:13:08 | -0.022612                                             | -0.073167                                              | -49.373344                  | 1089.006958                                           | 437.726898                                         | 315.982361                                          | 50                                             | 50                                          | 50                                           | Не соединен        | Ok           |
| 10    | 02/07/2020 17:13:08 | -0.102102                                             | 0.021956                                               | -51.471523                  | 1024.800903                                           | 479.644318                                         | 343.604248                                          | 50                                             | 50                                          | 50                                           | Не соединен        | Ok           |

- *Постоянное напряжение на проводе В (Foreign DC voltage B (RING), V)* — постороннее на проводе В (RING), В;
- *Постоянное напряжение на проводе А (Foreign DC voltage A (TIP), V)* — постороннее на проводе А (TIP), В;
- *Напряжение питания (Line supply voltage, V)* — напряжение питания линии, В;
- *Сопrotивление между проводами А и В, кОм (Resist A (TIP)—B (RING), kOm)* — сопротивление между проводами А (TIP) и В (RING), кОм;
- *Сопrotивление между проводом А и «землей» (Resist A (TIP)-GND, kOm)* — сопротивление между проводом А (TIP) и «землей» GND, кОм;
- *Сопrotивление между проводом В и «землей» (Resist B (RING)-GND, kOm)* — сопротивление между проводом В (RING) и «землей» GND, кОм;
- *Ёмкость между проводами А и В (Capacity A (TIP)—B (RING), mkF)* — ёмкость между проводами А (TIP) и В (RING), мкФ;
- *Ёмкость между проводом А и «землей» (Capacity A (TIP)-GND, mkF)* — ёмкость между проводом А (TIP) и «землей» GND, мкФ;
- *Ёмкость между проводом В и «землей» (Capacity B (RING)-GND, mkF)* — ёмкость между проводом В (RING) и «землей» GND, мкФ;
- *Телефонный аппарат* — отображает подключение ТА к порту FXS:
  - Не соединен;
  - Соединен.
- *Статус теста* — статус прохождения тестирования.

### 3.1.7.2.4 Управление ДВО

#### Абоненты → FXS/FXO-порты → Управление ДВО

FXS/FXO порты

Конфигурация    Мониторинг    Управление ДВО

Поиск абонента по номеру

| № | Название       | Номер | Параметры                                                                                                                                                          |
|---|----------------|-------|--------------------------------------------------------------------------------------------------------------------------------------------------------------------|
| 0 | Subscriber#000 | 3030  | CFU; CFB; CFNR: 8563; Follow me; Follow me(no response); CH; CT; CP; Conf collect; 3way conf; PWD: 1111; PWD ACT; RBP: Deactivate; Out calls restrict: all allowed |

10 Число строк в таблице Текущая страница 1 из 1

В данном разделе конфигурируются настройки ДВО для абонентов.

Услугами ДВО обеспечивается каждый абонент, но для пользования конкретной услугой необходимо ее подключение у оператора. Оператор может создать план обслуживания из нескольких функций ДВО, для этого в разделе 3.1.7.1.1 Конфигурация абонентов устанавливаются флаг «Использовать ДВО» и флаги напротив необходимых функций ДВО.

Абонент может управлять состоянием услуг со своего телефонного аппарата. Доступны следующие функции:

- *активация услуги* — активация и введение дополнительных данных;
- *проверка услуги*;
- *отмена услуги* — выключение услуги;

После ввода кода активации или отмены услуги абонент может услышать либо сигнал «Подтверждение» (3 коротких сигнала), либо сигнал «Занято» (периодичный сигнал с длительностью сигнал/пауза — 0.35/0.35с). Сигнал «Подтверждение» говорит о том, что услуга успешно активирована или отменена, сигнал «Занято» — о том, что абоненту не подключена данная услуга.

После ввода кода проверки услуги абонент может услышать либо сигнал «Ответ станции» (непрерывный сигнал), либо сигнал «Занято». Сигнал «Ответ станции» говорит о том, что услуга включена и активирована у абонента, сигнал «Занято» — о том, что либо услуга выключена, либо абоненту не подключена данная услуга.

В меню отображаются только те номера, для которых установлен флаг «Использовать ДВО» в меню конфигурация (Конфигурация абонентов).

Редактировать блок ДВО
+ x

Номера
Белый список
Черный список

**Блок ДВО для абонента Subscriber#000**

|                                          |                                   |
|------------------------------------------|-----------------------------------|
| Номер для безусловной переадресации      | <input type="text"/>              |
| Номер для переадресации по занятости     | <input type="text"/>              |
| Номер для переадресации по неответу      | <input type="text"/>              |
| Номер для переадресации по недоступности | <input type="text"/>              |
| Номер для переадресации по времени       | <input type="text"/>              |
| Пароль                                   | <input type="text" value="1111"/> |
| Активация пароля                         | <input type="checkbox"/>          |
| Ограничение исходящей связи              | <span>все разрешены</span> ▼      |

**Следуй за мной**

|                  |                          |
|------------------|--------------------------|
| Активация        | <input type="checkbox"/> |
| Активация с пин  | <input type="checkbox"/> |
| Номер установлен | <input type="checkbox"/> |
| Пин              | <input type="text"/>     |
| Номер            | <input type="text"/>     |

**Следуй за мной (по неответу)**

|                  |                          |
|------------------|--------------------------|
| Активация        | <input type="checkbox"/> |
| Активация с пин  | <input type="checkbox"/> |
| Номер установлен | <input type="checkbox"/> |
| Пин              | <input type="text"/>     |
| Номер            | <input type="text"/>     |

**Переадресация по времени**

|                  |                    |
|------------------|--------------------|
| Выбор расписания | <span>Нет</span> ▼ |
|------------------|--------------------|

Применить
Отменить

- *Номер для безусловной переадресации* — номер телефона для услуги безусловной переадресации;
- *Номер для переадресации по занятости* — номер телефона для услуги переадресации по занятости;
- *Номер для переадресации по неответу* — номер телефона для услуги переадресации по неответу;
- *Номер для переадресации по недоступности* — номер телефона для услуги переадресации по недоступности;
- *Номер для переадресации по времени* — номер телефона для услуги переадресации по времени;
- *Пароль* — пароль длиной от 4 до 8 цифр для доступа к услуге ограничения связи по паролю;
- *Активация пароля* — при установленном флаге пароль активирован и ограничения исходящей связи сняты;
- *Ограничение исходящей связи* — задаёт запрет исходящей связи на определённые виды направлений при неактивном пароле:
  - *все разрешены* — ограничение исходящей связи не действует, код ограничения - 0;
  - *только на спецслужбы* — исходящая связь ограничена вызовами на спецслужбы, код ограничения - 1;
  - *только в пределах местной и ведомственной связи* — исходящая связь ограничена местной и ведомственной связью, код ограничения — 2;
  - *только в пределах местной, ведомственной и зонной связи* — исходящая связь ограничена местной, ведомственной и зонной связью, код ограничения — 3;

- *только в пределах местной, ведомственной, зонавой и междугородней связи* — исходящая связь ограничена местной, ведомственной, зонавой и междугородней связью, код ограничения — 4.

### Следуй за мной

- *Активация* — включение услуги;
- *Активация с пин* — активация выключения услуги по пин-коду;
- *Номер установлен* — активация использования номера для переадресации;
- *Пин* — установка пин кода для активации услуги;
- *Номер* — номер для переадресации.

### Следуй за мной (по неответу)

- *Активация* — включение услуги;
- *Активация с пин* — активация выключения услуги по пин-коду;
- *Номер установлен* — активация использования номера для переадресации;
- *Пин* — установка пин кода для активации услуги;
- *Номер* — номер для переадресации.

**Переадресация по времени** — выбор расписания для переадресации.

**Вкладка «Белый список»** — на этой вкладке можно активировать услугу «Не беспокоить» и задать белый список номеров, которые смогут осуществлять вызовы на абонента, несмотря на запрет.

**Вкладка «Черный список»** — на этой вкладке можно активировать услугу «Черный список» и задать черный список номеров, которые не смогут осуществлять вызовы на абонента.

Подробное описание работы и конфигурирования услуг ДВО приведено в Приложении 3. Работа с услугами ДВО.

### 3.1.7.3 PRI-абоненты

PRI-абоненты — это номера, которые находятся за PRI-транком (потоками E1 с сигнализацией Q.931) и воспринимаются SMG как локальные абоненты с предоставлением некоторых абонентских сервисов. Маршрутизация на таких абонентов производится без создания дополнительных правил в плане нумерации.

Проверка того, является ли звонящий абонент PRI-абонентом, осуществляется по совпадению потока E1 Q.931, из которого пришёл вызов, и А-номера.

Поиск абонента — проверка наличия абонента в базе сконфигурированных PRI-абонентов, возможна проверка по имени, номеру, PRI-профилю, PBX-профилю, планам намерации.

*Абоненты → PRI-Абоненты → Конфигурация*

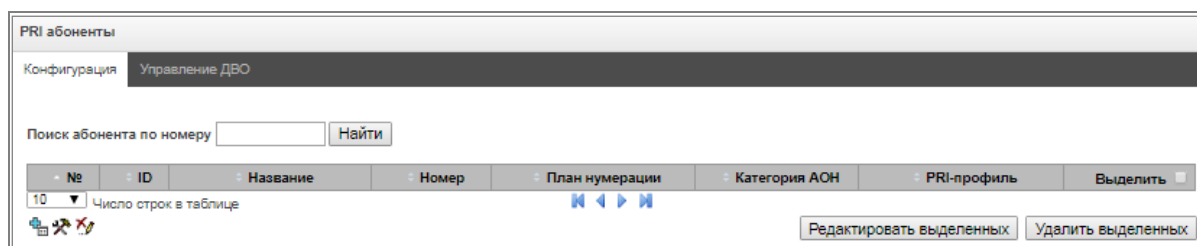

Абоненты → PRI-Абоненты → Конфигурация → 

| PRI абонент                    |                                                       |
|--------------------------------|-------------------------------------------------------|
| Число абонентов                | 1<br><small>Максимальное число абонентов 246.</small> |
| Начальное название             | Subscriber#004                                        |
| Начальный номер                |                                                       |
| PRI-профиль                    | Нет                                                   |
| PBX-профиль                    | [0] PBXprofile#0                                      |
| Категория АОН                  | 1                                                     |
| Режим работы линий             | Раздельный                                            |
| Количество входящих линий      | 1                                                     |
| Количество исходящих линий     | 1                                                     |
| Количество линий переадресации | 0                                                     |
| Категория доступа              | [0] AccessCat#0                                       |
| План нумерации                 | [0] NumberPlan#0                                      |
| Режим обслуживания абонента    | Включен                                               |
| Настройки ДВО                  |                                                       |
| Использовать ДВО               | <input checked="" type="checkbox"/>                   |
| Настройки КПВ                  |                                                       |
| Режим работы                   | По умолчанию                                          |
| Имя файла                      |                                                       |

Применить    Отменить

- *Число абонентов* — количество абонентов;
- *Начальное название* — произвольное текстовое описание абонентов;
- *Начальный номер* — номер абонента, для группы абонентов каждому последующему будет назначаться номер, увеличенный на единицу;
- *PRI-профиль* — выбор профиля PRI;
- *PBX-профиль* — выбор профиля PBX (см. раздел 3.1.7.5 PBX-профили);
- *Категория АОН* — категория АОН абонента;
- *Режим работы линий* — этот параметр необходим для установки лимита одновременно активных вызовов. Может принимать два значения: «Совмещенный» и «Раздельный». При «Совмещенном» режиме будет устанавливаться лимит на количество активных вызовов независимо от направления. При «Раздельном» режиме можно отдельно установить лимит на количество активных входящих вызовов и отдельно — на исходящие;
- *Количество линий* — количество одновременных вызовов с участием абонента. Поле отображается, если выбран режим работы линий «Совмещенный». Диапазон допустимых значений [1;255] или 0 — без ограничений; Если выбран режим работы «Раздельный», то выбирается количество линий по входящей/исходящей связи;
- *Количество входящих линий* — количество одновременных вызовов, которые пришли от абонента (обратите внимание, что подразумевается входящее плечо вызова с участием абонента относительно шлюза). Поле отображается, если выбран режим работы линий «Раздельный». Диапазон допустимых значений [1;255] или 0 — без ограничений;
- *Количество исходящих линий* — количество одновременных вызовов, которые смаршрутизировались на абонента (обратите внимание, что подразумевается исходящее плечо вызова с участием абонента относительно шлюза). Поле отображается, если выбран режим



работы линий «Раздельный». Диапазон допустимых значений [1;255] или 0 — без ограничений;

- *Количество линий переадресации* — количество вызовов, которые могут быть перенаправлены одновременно. Диапазон допустимых значений [1;255] или 0 — без ограничений;
- *Категория доступа* — выбор категории доступа;
- *План нумерации* — определяет план нумерации, в котором будет находиться абонент;
- *Режим обслуживания абонента* — задает ограничение на входящую и исходящую связь абоненту:
  - *Выключен* — выключен из обслуживания. Номер абонента будет присутствовать в плане нумерации, но терминал абонента не сможет зарегистрироваться. Соответственно входящие вызовы будут отбиты с причиной out of order, исходящие вызовы не смогут быть инициированы;
  - *Включен* — включен, все виды связи доступны;
  - *Выключен 1* — входящая связь есть, исходящая только на спецслужбы;
  - *Выключен 2* — входящей связи нет, исходящая только на спецслужбы;
  - *Запрет 1* — полный запрет входящих и исходящих. Вызовы будут смаршрутизированы по плану нумерации, но будут отклоняться;
  - *Запрет 2* — полный запрет входящих и исходящих кроме спецслужб;
  - *Запрет 3* — запрет входящих, исходящие разрешены;
  - *Запрет 4* — запрет входящих, исходящие разрешены только в пределах местной и ведомственной связи;
  - *Запрет 5* — входящие разрешены, полный запрет исходящих;
  - *Запрет 6* — входящие разрешены, исходящие разрешены только на спецслужбы;
  - *Запрет 7* — входящие разрешены, исходящие разрешены только в пределах местной и ведомственной связи;
  - *Запрет 8* — входящие разрешены, исходящие разрешены только в пределах местной, ведомственной и зонной связи;
  - *Исключен* — исключен из нумерации. Номер полностью исключается из абонентских номеров плана нумерации. При вызове на этот номер вызов будет отбит по причине no route to destination или уйдёт в подходящий префикс в плане нумерации.

### Настройки ДВО

- *Использовать ДВО* — подключение услуг ДВО для абонента. При выборе данного пункта станет доступна таблица «Активация услуг ДВО».

### Активация услуг ДВО

- *Переадресация безусловная* — активация услуги безусловной переадресации (CF Unconditional);
- *Переадресация по занятости* — активация услуги переадресации по занятости (CF Busy);
- *Переадресация по неответу* — активация услуги переадресации по неответу (CF No reply);
- *Переадресация по недоступности* — активация услуги переадресации по недоступности (CF Out Of Service);
- *Переадресация по времени* — активация услуги переадресации по времени (CF (Time)).

| Активация услуг ДВО            |                          |
|--------------------------------|--------------------------|
| Переадресация безусловная      | <input type="checkbox"/> |
| Переадресация по занятости     | <input type="checkbox"/> |
| Переадресация по неответу      | <input type="checkbox"/> |
| Переадресация по недоступности | <input type="checkbox"/> |
| Переадресация по времени       | <input type="checkbox"/> |

Подробное описание работы и конфигурирования услуг ДВО приведено в Приложении 3. Работа с услугами ДВО.

## Настройки КПВ

Позволяет настроить проигрывание аудио-файла у абонента индивидуально.

Режим работы:

- *По умолчанию* — данная настройка ссылается на настройки в системных параметрах;
- *КПВ* — проигрывание стандартного звука КПВ, игнорируя настройки из системных параметров;
- *Аудио-файл* — замена стандартного звука КПВ на произвольно выбранный, который был загружен на этапе настройки КПВ в пункте меню «Системные параметры» (индивидуальный звук для абонента).

### 3.1.7.4 Группы динамических абонентов

#### 3.1.7.4.1 Конфигурация групп динамических абонентов



Раздел предназначен для настройки групп динамических абонентов.

При динамической регистрации используется дайджест-аутентификация на RADIUS-сервере (rfc5090, rfc5090-no-challenge, draft-sterman) для абонентов.

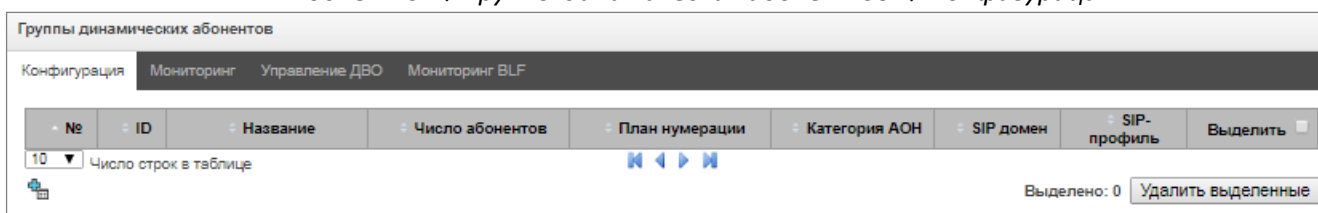
Абоненты → Группы динамических абонентов → Конфигурация



Для создания, редактирования и удаления записи используется меню «Объекты» — «Добавить объект», «Объекты» — «Редактировать объект» и «Объекты» — «Удалить объект», а также кнопки:

-  — добавить абонента;
-  — редактировать параметры абонента;
-  — удалить абонента.

| Группа динамических абонентов 1                |                                                      | Активация услуг ДВО                           |                          |
|------------------------------------------------|------------------------------------------------------|-----------------------------------------------|--------------------------|
| ID группы                                      | 1                                                    | Переадресация безусловная                     | <input type="checkbox"/> |
| Число абонентов                                | 2<br><small>Максимальное число абонентов 93.</small> | Переадресация по занятости                    | <input type="checkbox"/> |
| Название                                       | SubscriberGroup#000                                  | Переадресация по неответу                     | <input type="checkbox"/> |
| Тип номера АОН                                 | Subscriber                                           | Переадресация по недоступности                | <input type="checkbox"/> |
| Категория АОН                                  | 1                                                    | Переадресация по времени                      | <input type="checkbox"/> |
| Режим работы линий                             | Совмещенный                                          | Удержание вызова                              | <input type="checkbox"/> |
| Количество линий                               | 1                                                    | Передача вызова                               | <input type="checkbox"/> |
| Количество линий переадресации                 | 0                                                    | Трёхсторонняя конференция                     | <input type="checkbox"/> |
| SIP домен                                      |                                                      | Перехват вызова                               | <input type="checkbox"/> |
| SIP-профиль                                    | Нет                                                  | Конференцсвязь с последовательным сбором      | <input type="checkbox"/> |
| PBX-профиль                                    | [0] PBXprofile#0                                     | Отключение конференции при разрыве инициатора | <input type="checkbox"/> |
| Категория доступа                              | [0] AccessCat#0                                      | Интерком-вызов                                | <input type="checkbox"/> |
| План нумерации                                 | [0] NumberPlan#0                                     | Замена пароля                                 | <input type="checkbox"/> |
| Не учитывать порт-источник после регистрации   | <input type="checkbox"/>                             | Ограничение исходящей связи                   | <input type="checkbox"/> |
| Режим обслуживания абонента                    | Включен                                              | Исходящая связь по паролю                     | <input type="checkbox"/> |
| <b>Множественная регистрация (SIP-forking)</b> |                                                      | Активация пароля                              | <input type="checkbox"/> |
| SIP-forking                                    | <input type="checkbox"/>                             | Не беспокоить                                 | <input type="checkbox"/> |
| Количество регистрируемых контактов            | 2                                                    | Черный список                                 | <input type="checkbox"/> |
| <b>Подписки</b>                                |                                                      | Следуй за мной                                | <input type="checkbox"/> |
| Подписка на события BLF                        | <input type="checkbox"/>                             | Следуй за мной (по неответу)                  | <input type="checkbox"/> |
| Подписка на события Presence                   | <input type="checkbox"/>                             | Парковка вызова                               | <input type="checkbox"/> |
| Количество подписчиков                         | 0                                                    | Постановка в слот                             | <input type="checkbox"/> |
| Группа мониторинга                             | 0                                                    | Извлечение из слота                           | <input type="checkbox"/> |
| <b>Настройки интерком вызова</b>               |                                                      | Голосовая почта                               | <input type="checkbox"/> |
| Тип интерком вызова                            | Односторонний                                        | Запись разговора по требованию                | <input type="checkbox"/> |
| Приоритет интерком вызова                      | 1                                                    | Вмешательство                                 | <input type="checkbox"/> |
| SIP-заголовок для интерком                     | Answer-Mode: Auto                                    | Отмена всех услуг                             | <input type="checkbox"/> |
| Пауза перед ответом (сек)                      | 0                                                    | Голосовое оповещение                          | <input type="checkbox"/> |
| <b>Настройки ДВО</b>                           |                                                      |                                               |                          |
| CLIR                                           | <input type="checkbox"/>                             |                                               |                          |
| Подключение ДВО                                | Индивидуальный выбор                                 |                                               |                          |
| Запретить вмешательство в разговор             | <input type="checkbox"/>                             |                                               |                          |
| Уведомлять о начале вмешательства              | <input checked="" type="checkbox"/>                  |                                               |                          |
| <b>Настройки КПВ</b>                           |                                                      |                                               |                          |
| Режим работы                                   | По умолчанию                                         |                                               |                          |
| Имя файла                                      |                                                      |                                               |                          |

### Группа динамических абонентов

- *Число абонентов* — количество абонентов в группе;
- *Название* — наименование группы динамических абонентов;
- *Тип номера АОН* — тип номера абонента;
- *Категория АОН* — категория АОН абонента;
- *Режим работы линий* — режим работы ограничения числа одновременных вызовов. Может принимать два значения: «Совмещенный» и «Раздельный». В первом режиме учитывается общее число одновременных вызовов с участием абонента, во втором режиме входящие и исходящие вызовы учитываются отдельно;

- *Количество линий* — количество одновременных вызовов с участием абонента. Поле отображается, если выбран режим работы линий «Совмещённый». Диапазон допустимых значений [1;255] или 0 — без ограничений;
- *Количество входящих линий* — количество одновременных вызовов, которые пришли от абонента (обратите внимание, что подразумевается входящее плечо вызова с участием абонента, относительно шлюза). Поле отображается, если выбран режим работы линий «Раздельный». Диапазон допустимых значений [1;255] или 0 — без ограничений;
- *Количество исходящих линий* — количество одновременных вызовов, которые смаршрутизировались на абонента (обратите внимание, что подразумевается исходящее плечо вызова с участием абонента, относительно шлюза). Поле отображается, если выбран режим работы линий «Раздельный». Диапазон допустимых значений [1;255] или 0 — без ограничений;
- *Количество линий переадресации* — количество вызовов, которые могут быть перенаправлены одновременно. Диапазон допустимых значений [1;255] или 0 — без ограничений;
- *SIP домен* — определяет принадлежность абонента к определенному домену. Передается шлюзом абонента в параметре «host» схемы SIP URI полей *from* и *to*;
- *SIP-профиль* — выбор профиля SIP. Профилем SIP определяется большинство настроек абонента. Если выбрать профиль «Любой», то это даст возможность регистрировать SIP-абонента на любой из доступных SIP-профилей в системе (см. раздел 3.1.5.3 Интерфейсы SIP/SIP-T/SIP-I, SIP-профили);
- *PBX-профиль* — выбор профиля PBX (см. раздел 3.1.7.5 PBX-профили);
- *Категория доступа* — выбор категории доступа;
- *План нумерации* — определяет план нумерации, в котором будет находиться абонент;
- *Не учитывать порт-источник после регистрации* — после регистрации сообщения от абонентов могут приходиться с любого порта;
- *Режим обслуживания абонента* — задает ограничение на входящую и исходящую связь абоненту:
  - *выключен* — выключен из обслуживания. Номер абонента будет присутствовать в плане нумерации, но терминал абонента не сможет зарегистрироваться. Соответственно входящие вызовы будут отбиты с причиной out of order, исходящий вызовы не смогут быть инициированы;
  - *включен* — включен, все виды связи доступны;
  - *выключен 1* — входящая связь есть, исходящая только на спецслужбы;
  - *выключен 2* — входящей связи нет, исходящая только на спецслужбы;
  - *запрет 1* — полный запрет входящих и исходящих. Вызовы будут смаршрутизированы по плану нумерации, но будут отклоняться;
  - *запрет 2* — полный запрет входящих и исходящих кроме спецслужб;
  - *запрет 3* — запрет входящих, исходящие разрешены;
  - *запрет 4* — запрет входящих, исходящие разрешены только в пределах местной и ведомственной связи;
  - *запрет 5* — входящие разрешены, полный запрет исходящих;
  - *запрет 6* — входящие разрешены, исходящие разрешены только на спецслужбы;
  - *запрет 7* — входящие разрешены, исходящие разрешены только в пределах местной и ведомственной связи;
  - *запрет 8* — входящие разрешены, исходящие разрешены только в пределах местной, ведомственной и зонавой связи;
  - *исключен* — исключен из нумерации. Номер полностью исключается из абонентских номеров плана нумерации. При вызове на этот номер вызов будет отбит по причине no route to destination либо уйдёт в подходящий префикс в плане нумерации.



**Направления (местная сеть, спецслужба, зонавая сеть, ведомственная сеть, междугородная связь, международная связь) задаются при конфигурировании префикса в плане нумерации в поле «Направление».**

## Множественная регистрация (SIP-forking)

Разрешена множественная регистрация до пяти клиентов на одном аккаунте. Регистрация возможна как на одном, так и на разных сетевых интерфейсах. Вызов идет во все зарегистрированные контакты одновременно. Работа с приоритетами (q-параметр) будет реализована в последующих версиях.

- *SIP-forking* — включение множественной регистрации на абоненте;
- *Количество регистрируемых контактов* — разрешенный допустимый диапазон регистрации на одного абонента (Диапазон допустимых значений [2; 5]).

## Подписки

- *Подписка на события BLF* — функция BLF (*Busy Lamp Field*) позволяет отслеживать текущее состояние линий других абонентов в реальном времени;
- *Подписка на события Presence* — разрешает абоненту подписываться на события Presence других абонентов;
- *Количество подписчиков* — количество абонентов, которые могут наблюдать за состоянием линии абонента, на работу Presence данная опция не влияет;
- *Группа мониторинга* — группа мониторинга BLF, BLF мониторинг между собой могут осуществлять абоненты, входящие в одну группу мониторинга. На работу Presence данная опция не влияет (можно подписываться на всех абонентов, независимо от настроенной группы мониторинга).

## Настройки интерком вызова

- *Тип интерком вызова* — тип входящего интерком вызова (вызов с автоматическим ответом абонента Б):
  - *Односторонний* — при входящем интерком вызове абонент Б будет слышать абонента А, но абонент А не будет слышать абонента Б (одностороннее оповещение);
  - *Двусторонний* — при входящем интерком вызове оба абонента будут слышать друг друга;
  - *Обычный вызов* — входящий интерком вызов будет совершён как обычный без автоответа стороны Б;
  - *Отклонить* — входящий интерком вызов будет отклонён.
- *Приоритет интерком вызова* — приоритет входящего интерком вызова перед остальными звонками. Приоритет управляет выделением дополнительной линии сверх лимита для абонента, для того, чтобы уведомить абонента о наличии входящего интерком вызова:
  - У обычного вызова приоритет 1;
  - У интерком вызова приоритет может быть настроен в диапазоне 1–5, по умолчанию — 3;
  - У оповещения приоритет 7.

## Примеры:

- Если абонент А с приоритетом 1 вызывает уже занятого абонента Б (с одной линией и любым приоритетом), то абонент А отобьётся;
- Если абонент А с приоритетом 2 вызывает уже занятого абонента Б (с одной линией и приоритетом 1), то для абонента Б будет выделена ещё одна дополнительная линия и он получит оповещение о вызове от абонента А;
- Если абонент А с приоритетом 2 вызывает уже занятого абонента Б (с одной линией и любым приоритетом), но абонент Б уже занят абонентом С с приоритетом 3, то абонент А отобьётся;
- Оповещение от абонента А должно пройти в любом случае, т.к. имеет более высокий приоритет 7.

- *SIP-заголовок для интерком* — выбор заголовка SIP, который будет передаваться вызываемому абоненту в сообщении INVITE при интерком/пейджинг звонке:
  - Answer-Mode: Auto;
  - Alert-Info: Auto Answer;
  - Alert-Info: info=alert-autoanswer;
  - Alert-Info: Ring Answer;
  - Alert-Info: info=RingAnswer;
  - Alert-Info: Intercom;
  - Alert-Info: info=intercom;
  - Call-Info: =\;answer-after=0;
  - Call-Info: \\\;answer-after=0;
  - Call-Info: ;answer-after=0.
- *Пауза перед ответом (сек)* — передача времени паузы перед ответом на интерком/пейджинг вызов в заголовках "answer-after".

### **Настройки ДВО**

- *CLIRO* — услуга преодоления запрета выдачи номера вызывающего абонента;
- *Подключение ДВО* — выбор способа включения услуг ДВО для динамических абонентов:
  - *Не подключать* — не включать услуги ДВО динамическим абонентам;
  - *Индивидуальный выбор* — возможность настройки услуг ДВО через конфигуратор шлюза для каждого абонента индивидуально. При выборе данного пункта станет доступна таблица «Активация услуг ДВО» (подробнее в разделе 3.1.7.1.1,  — добавить абонента копированием, Вкладка «Настройки абонента»)
  - *Через RADIUS* — для динамических абонентов предусмотрена передача настроек ДВО через ответы от RADIUS-сервера, подробнее в Приложении Г. Передача настроек ДВО от RADIUS-сервера для динамических абонентов.
- *Запретить вмешательство в разговор* — запретить абоненту вмешиваться в разговор;
- *Уведомлять о начале вмешательства* — при вмешательстве в разговор абоненту будет проигран звуковой сигнал, по умолчанию опция включена;

### **Настройки КПВ**

Позволяет настроить проигрывание аудио-файла у абонента индивидуально.

Режим работы:

- *По умолчанию* — данная настройка ссылается на настройки в системных параметрах;
- *КПВ* — проигрывание стандартного звука КПВ, игнорируя настройки из системных параметров;
- *Аудио-файл* — замена стандартного звука КПВ на произвольно выбранный, который был загружен на этапе настройки КПВ в пункте меню «Системные параметры» (индивидуальный звук для абонента).

### 3.1.7.4.2 Мониторинг группы динамических абонентов

Абоненты → Группы динамических абонентов → Мониторинг 

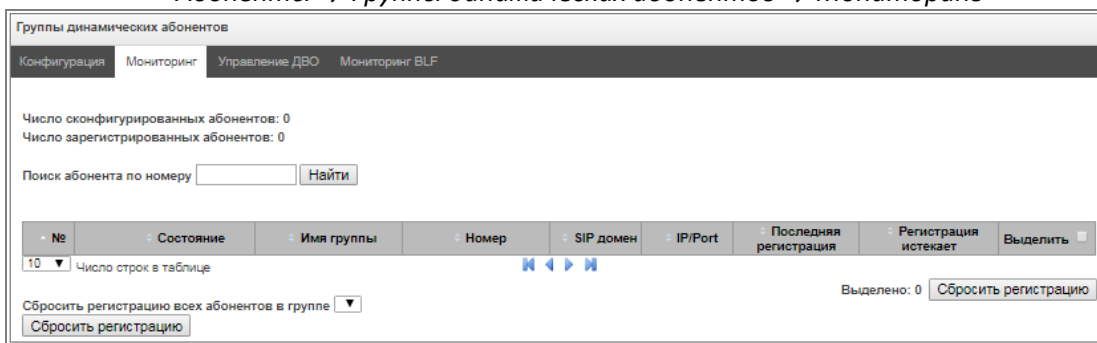

По нажатию на кнопку «Найти» среди записей будет произведен поиск абонента с указанным номером.

- *Состояние* — статус регистрации абонента (зарегистрирован, не зарегистрирован, регистрация истекла);
- *Имя группы* — произвольное текстовое описание группы;
- *Номер* — номер абонента;
- *SIP домен* — домен, к которому принадлежит абонент;
- *IP/Port* — адрес и порт абонента;
- *Последняя регистрация* — время последней регистрации;
- *Регистрация истекает* — время, оставшееся до окончания действия регистрации;
- *Выделить* — при установленном флаге данная запись в таблице будет обрабатываться при нажатии на кнопку «Сбросить регистрацию»;
- *Сбросить регистрацию* — принудительно сбросить регистрацию выделенного абонента.

По нажатию на кнопку «Сбросить» будет сброшена регистрация всех абонентов в указанной группе. Выбор группы осуществляется из раскрывающегося списка.

### 3.1.7.4.3 Управления ДВО группы динамических абонентов

Абоненты → Группы динамических абонентов → Управление ДВО

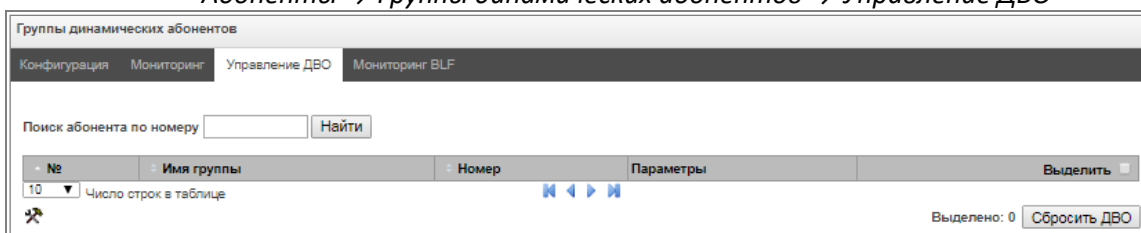

По нажатию на кнопку «Найти» среди записей будет произведен поиск абонента с указанным номером.

- *Имя группы* — произвольное текстовое описание группы;
- *Номер* — номер абонента;
- *Параметры* — параметры ДВО абонента;
- *Выделить* — при установленном флаге данная запись в таблице будет обрабатываться при нажатии на кнопку «Сбросить ДВО».

По нажатию на кнопку «Сбросить ДВО» будут принудительно сброшены настройки ДВО для выделенных абонентов.



### 3.1.7.4.4 Мониторинг BLF группы динамических абонентов

Абоненты → Группы динамических абонентов → Мониторинг BLF

Группы динамических абонентов

Конфигурация    Мониторинг    Управление ДВО    **Мониторинг BLF**

Поиск абонента по номеру

| №  | Имя группы            | Номер абонента | Состояние BLF | Число наблюдателей |
|----|-----------------------|----------------|---------------|--------------------|
| 10 | Число строк в таблице |                |               |                    |

По нажатию на кнопку «Найти» среди записей будет произведен поиск абонента с указанным номером.

- *Имя группы* — произвольное текстовое описание группы;
- *Номер абонента*;
- *Состояние BLF* — текущее состояние услуги «Индикация занятия линии»;
- *Число наблюдателей* — текущее количество подписчиков, которые наблюдают за состоянием линии абонента.

### 3.1.7.5 PBX-профили

PBX-профили используются для назначения дополнительных параметров SIP-абонентам.

Абоненты → PBX-профили

PBX профили

| № | Имя профиля  | Префикс станции | Прямой префикс |
|---|--------------|-----------------|----------------|
| 0 | PBXprofile#0 |                 | не установлен  |

Для создания, редактирования и удаления PBX-профиля используется меню «Объекты» — «Добавить объект», «Объекты» — «Редактировать объект» и «Объекты» — «Удалить объект», а также кнопки:

- добавить профиль;
- редактировать параметры профиля;
- удалить профиль.

Абоненты → РВХ-профили →

| РВХ профиль 0                                                                    |                          |
|----------------------------------------------------------------------------------|--------------------------|
| Имя профиля                                                                      | PBXprofile#0             |
| Префикс станции                                                                  |                          |
| Прямой префикс                                                                   | нет префикса             |
| Профиль маршрутизации по расписанию                                              | Не выбран                |
| Добавление участников конференции                                                | Автодобавление           |
| Входящая связь                                                                   |                          |
| Использовать голосовые сообщения                                                 | <input type="checkbox"/> |
| Блокировать передачу Connected number                                            | <input type="checkbox"/> |
| Копировать CgPN в Redirecting                                                    | <input type="checkbox"/> |
| Использовать Redirecting для маршрутизации                                       | <input type="checkbox"/> |
| Модификаторы CdPN                                                                | не использовать          |
| Модификаторы CgPN                                                                | не использовать          |
| Список причин восстановления вызова после сбоя исходящего плеча                  | Нет                      |
| Исходящая связь                                                                  |                          |
| Модификаторы CdPN                                                                | не использовать          |
| Модификаторы CgPN                                                                | не использовать          |
| Настройки КПВ                                                                    |                          |
| Режим работы                                                                     | По умолчанию             |
| Имя файла                                                                        |                          |
| Таймеры                                                                          |                          |
| Таймаут набора первой цифры, сек                                                 | 15                       |
| Таймаут набора следующей цифры, сек                                              | 5                        |
| Таймаут выдачи сигнала "занято", сек                                             | 60                       |
| Таймаут ответа на вызов, сек (для FXS/FXO-абонентов)                             | 90                       |
| Таймаут удержания, сек (для FXS/FXO-абонентов)                                   | 60                       |
| Таймеры ДВО                                                                      |                          |
| Таймаут переадресации по неответу (CFNR), сек                                    | 10                       |
| Таймаут удержания участника на парковке, сек                                     | 300                      |
| Ограничение на направления                                                       |                          |
| Добавить                                                                         | Нет                      |
| <input type="button" value="Применить"/> <input type="button" value="Отменить"/> |                          |

### РВХ профиль

- *Имя профиля* — имя профиля;
- *Префикс станции* — префикс, добавляемый в начало абонентского номера (CgPN) SIP-/FXS-абонента;
- *Прямой префикс* — выход на префикс без анализа номера вызывающего либо вызываемого абонентов. Предназначен для коммутации всех вызовов от SIP абонента в транковую группу, настроенную в прямом префиксе, независимо от набранного номера (без создания масок в префиксах);
- *Профиль маршрутизации по расписанию* — выбор профиля услуги «Маршрутизация по расписанию», которая конфигурируется в разделе «Внутренние ресурсы»;
- *Добавление участников конференции*.

### Входящая связь

- *Использовать голосовые сообщения* — при установленном флаге при возникновении определенного события используется выдача записанных на устройстве голосовых сообщений, подробнее в Приложение Ж. Голосовые сообщения и музыка на удержании МОН;
- *Блокировать передачу Connected number* — запрет передачи поля *Connected number*;
- *Копировать CgPN в Redlirecting* — при выставленном флаге, если во входящем вызове нет *Redirecting number*, то он будет сформирован из номера CgPN;

- *Использовать Redirecting для маршрутизации* — при установленном флаге используется поле *Redirecting number* при использовании протоколов сигнализации SS7 или Q.931 либо поле *diversion* протокола SIP для маршрутизации входящего вызова в плане нумерации по маскам номера CgPN;
- *Модификаторы CdPN* — предназначены для модификаций, основанных на анализе номера вызываемого абонента, принятого из входящего канала;
- *Модификаторы CgPN* — предназначены для модификаций, основанных на анализе номера вызывающего абонента, принятого из входящего канала;
- *Список причин восстановления вызова после сбоя исходящего плеча* — выбор таблицы «Список причин восстановления Q.850» для конфигурирования причин отбоя Q.850 для восстановления вызова в случае сбоя исходящего плеча. Если вызов, поступивший через rbx-профиль с активированной настройкой, отбился не со стороны входящей стороны, и причина отбоя есть в выбранной таблице, то SMG будет без прерывания разговора на плече А пытаться восстановить связь, используя повторный вызов либо альтернативные маршруты при недоступности основного.

#### **Исходящая связь**

- *Модификаторы CdPN* — предназначены для модификаций, основанных на анализе номера вызываемого абонента, перед отправкой в исходящий канал;
- *Модификаторы CgPN* — предназначены для модификаций, основанных на анализе номера вызывающего абонента, перед отправкой в исходящий канал.

#### **Настройки КПВ**

- Режим работы:
  - *По умолчанию* — данная настройка ссылается на настройки в системных параметрах;
  - *КПВ* — проигрывание стандартного звука КПВ, игнорируя настройки из системных параметров;
  - *Аудио-файл* — замена стандартного звука КПВ на произвольно выбранный, который был загружен на этапе настройки КПВ в пункте меню «Системные параметры» (индивидуальный звук для абонента);
- *Имя файла* — выбор желаемого проигрываемого файла.

#### **Таймеры**

- *Таймаут набора первой цифры, сек* — таймаут ожидания первой цифры, после нажатия абонентом клавиши FLASH при использовании услуги «передача вызова». По истечении данного таймаута абоненту будет выдаваться сигнал «занято», диапазон 5-20 секунд;
- *Таймаут набора следующей цифры, сек* — таймаут ожидания следующей за первой цифры набора номера, при использовании услуги «передача вызова». По истечении данного таймаута будет определен конец набора номера, и вызов будет смаршрутизирован, диапазон 5-20 секунд;
- *Таймаут выдачи сигнала "занято", сек* — таймаут выдачи сигнала «занято» в случае неуспешного набора номера абонента при использовании услуги «передачи вызова». По истечении данного таймаута произойдет переключение вызова на абонента, который находится на удержании;
- *Таймаут ответа на вызов, сек (для FXS-/FXO-абонентов)* — таймаут ответа абонента при входящем звонке, по его истечению вызываемому абоненту отправится разъединение;
- *Таймаут удержания, сек (для FXS-/FXO-абонентов)* — таймаут нахождения абонента в состоянии удержания.

## Таймеры ДВО

- Таймаут переадресации по неответу (CFNR), сек — таймаут, по истечении которого у абонента после поступление на него звонка сработает услуга ДВО «переадресация по неответу», диапазон 5 — 60 секунд.
- Таймаут удержания участника на парковке, сек — таймаут, отвечающий за время нахождения пользователя в слоте парковки. По истечению таймаута будет совершен повторный вызов от этого участника инициатору установки в слот. Диапазон значений от 300 до 3600 секунд.



### 3.1.7.6 FXS-/FXO-профили

#### 3.1.7.6.1 FXS-профили



FXS-профили используются для назначения дополнительных параметров FXS-абонентам.

Абоненты → FXS/FXO-профили

| FXS/FXO профили |              |
|-----------------|--------------|
| №               | Имя профиля  |
| 0               | FXSprofile#0 |

Для создания, редактирования и удаления FXS-профиля используется меню «Объекты» — «Добавить объект», «Объекты» — «Редактировать объект» и «Объекты» — «Удалить объект», а также кнопки:

-  — добавить профиль;
-  — редактировать параметры профиля;
-  — удалить профиль.

Абоненты → FXS/FXO-профили →  → FXS

| FXS/FXO профили                                                                                                              |                           |              |          |
|------------------------------------------------------------------------------------------------------------------------------|---------------------------|--------------|----------|
| FXS                                                                                                                          |                           | FXO          |          |
| <b>Профиль 1</b>                                                                                                             |                           |              |          |
| Имя профиля                                                                                                                  | FXS_Profile01             |              |          |
| <b>Входящая связь</b>                                                                                                        |                           |              |          |
| Режим набора                                                                                                                 | Горячая линия (входящая с |              |          |
| RADIUS профиль                                                                                                               | не использовать           |              |          |
| <b>Параметры импульсного набора</b>                                                                                          |                           |              |          |
| Минимальное время обнаружения отбоя, мс                                                                                      | 500                       |              |          |
| Минимальное время обнаружения flash, мс                                                                                      | 100                       |              |          |
| Максимальная длительность импульса цифры, мс                                                                                 | 80                        |              |          |
| Минимальный межцифровой интервал, мс                                                                                         | 200                       |              |          |
| <b>Дополнительные параметры</b>                                                                                              |                           |              |          |
| Игнорировать flash                                                                                                           | <input type="checkbox"/>  |              |          |
| Генерировать CPC                                                                                                             | <input type="checkbox"/>  |              |          |
| Длительность CPC, мс                                                                                                         | 600                       |              |          |
| HOLD постановка/снятие по                                                                                                    | flash                     |              |          |
| <b>Быстрый набор</b>                                                                                                         |                           |              |          |
| Включить                                                                                                                     | <input type="checkbox"/>  |              |          |
| <b>№</b>                                                                                                                     | <b>Короткий номер</b>     | <b>Номер</b> |          |
|                                                                                                                              |                           |              | Добавить |
| <input type="button" value="Применить"/> <input type="button" value="По умолчанию"/> <input type="button" value="Отменить"/> |                           |              |          |

- *Имя профиля* — название FXS-профиля.
- *Режим набора:*
  - *Донабор номера* — стандартный режим работы FXS-порта;
  - *Горячая линия (входящая связь)* — режим работы порта в режиме горячей линии (автоматический набор номера).
- *RADIUS-профиль* — профиль RADIUS, который будет использован при аутентификации входящего вызова;
- *Минимальное время обнаружения отбоя, мс* — время размыкания шлейфа, после которого будет детектирован сигнал отбоя;
- *Минимальное время обнаружения flash, мс* — время размыкания шлейфа, после которого возможно будет детектирован сигнал flash, при условии что длительность размыкания шлейфа не больше минимального времени обнаружения отбоя;
- *Максимальная длительность импульса цифры, мс* — время размыкания шлейфа, после которого возможно будет детектирован импульс цифры декадного набора номера, при условии что длительность размыкания шлейфа на 10 мс меньше минимального времени обнаружения флеш;
- *Минимальный межцифровой интервал, мс* — минимальное время межцифрового интервала для импульсного набора номера;
- *Игнорировать flash* — установленный флаг отключает детектирование сигнала flash.

Импульс набора номера, сигнал flash и сигнал отбоя — это сигналы, сгенерированные размыканием шлейфа с различными временными промежутками, выше в виде графика представлены временные промежутки этих сигналов.

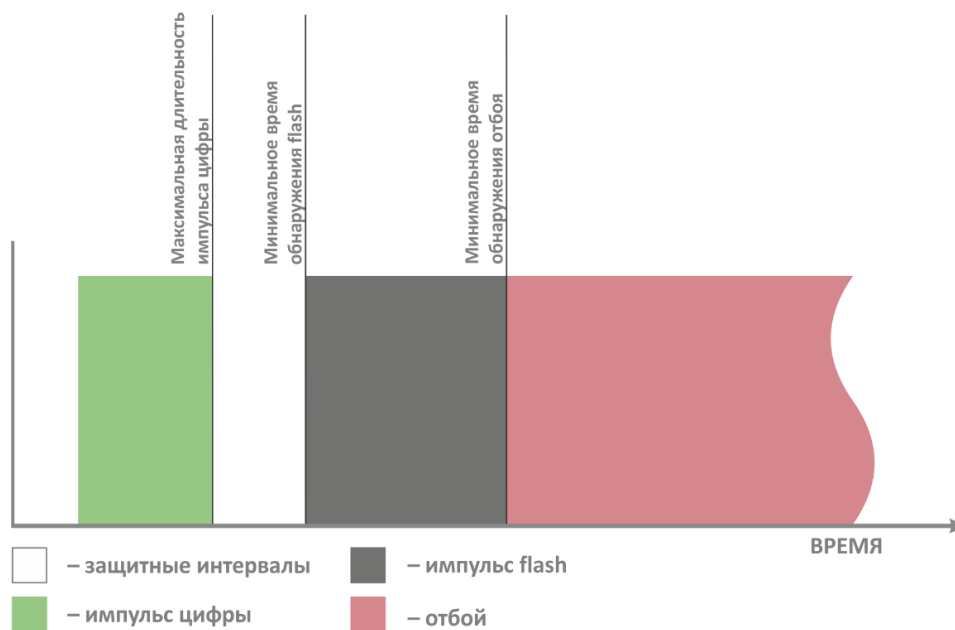

- *Генерировать CPC* — при установленном флаге выполнять кратковременный разрыв абонентского шлейфа при отбое со стороны взаимодействующего устройства;
- *Длительность CPC, мс* — длительность кратковременного разрыва абонентского шлейфа.
- *HOLD постановка/снятие по:*
  - Flash/\* — HOLD по нажатию Flash или «\*» на телефонном аппарате;
  - Flash/# — HOLD по нажатию Flash или «#» на телефонном аппарате;
  - Flash/\*/# — HOLD по нажатию Flash или «\*» или «#» на телефонном аппарате.

### 3.1.7.6.2 FXO-профили

В данном разделе описана настройка правил обработки вызовов, проходящих через порт FXO. Вызов, поступающий на порт FXO со стороны телефонной сети общего пользования (ТфОП) по двухпроводной абонентской линии, настраивается в разделе «Входящая связь». Вызовы, которые необходимо передать в сторону ТфОП, настраиваются в разделе «Исходящая связь».

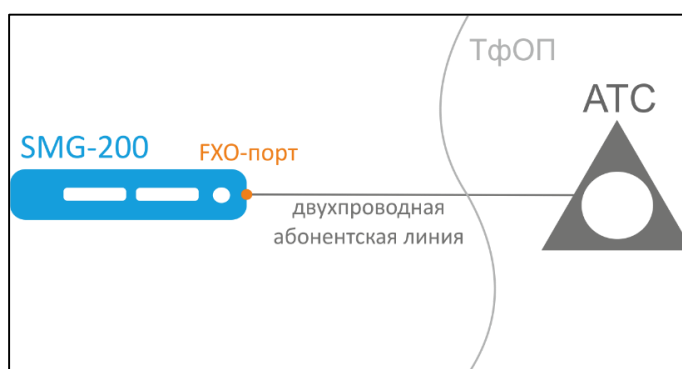

| FXS/FXO профили                                                                                                              |                           |
|------------------------------------------------------------------------------------------------------------------------------|---------------------------|
| FXS                                                                                                                          | FXO                       |
| <b>Входящая связь</b>                                                                                                        |                           |
| Определение занятия                                                                                                          | после приема CallerID     |
| Режим набора                                                                                                                 | Горячая линия (входящая с |
| Ответ при                                                                                                                    | занятии                   |
| RADIUS профиль                                                                                                               | не использовать           |
| <b>Исходящая связь</b>                                                                                                       |                           |
| Начало набора после                                                                                                          | паузы                     |
| Пауза перед набором, с                                                                                                       | 2                         |
| Режим набора                                                                                                                 | Тоновый                   |
| Набор номера                                                                                                                 | Донабор                   |
| Выдавать ответ при                                                                                                           | занятии                   |
| <b>Настройки AutoCLIP</b>                                                                                                    |                           |
| Использовать AutoCLIP                                                                                                        | <input type="checkbox"/>  |
| Удалять использованные записи                                                                                                | <input type="checkbox"/>  |
| Проверять исходящий FXO-порт                                                                                                 | <input type="checkbox"/>  |
| Кол-во совпадающих цифр                                                                                                      | 7                         |
| Время хранения записей, мин                                                                                                  | 10                        |
| <b>Параметры детектируемых сигналов</b> <a href="#">Показать подсказку</a>                                                   |                           |
| Параметры детектирования сигнала "Ответ станции"                                                                             | 425;0(1000/0)             |
| Параметры детектирования сигнала "Занято"                                                                                    | 425;1(330/330)            |
| Параметры детектирования сигнала "Контроль посылки вызова"                                                                   | 425;0(1000/4000)          |
| Тон разъединения                                                                                                             | 425;1(330/330)            |
| <b>Дополнительные параметры</b>                                                                                              |                           |
| Обработка CPC                                                                                                                | <input type="checkbox"/>  |
| <b>Правила набора номера</b> <a href="#">Показать подсказку</a>                                                              |                           |
| <input type="button" value="Добавить"/>                                                                                      |                           |
| <input type="button" value="Применить"/> <input type="button" value="По умолчанию"/> <input type="button" value="Отменить"/> |                           |

### Входящая связь

- **Определение занятия** — параметр, указывающий в какой момент начнется обработка вызова, поступившего на порт FXO со стороны ТФОП:
  - *После приема CallerID* — опция включает прием CallerID, который передается между первой и второй посылкой вызова, если CallerID не был принят, то занятие определяется по началу второй посылки вызова. Прием CallerID возможен в формате FSK V23 и FSK BELL202. При успешном определении CallerID полученный номер используется далее в качестве номера абонента А (CgPN), иначе в качестве CgPN используется номер, заданный в настройках порта FXO;
  - *По окончанию первой ПВ* — при выставленной опции занятие будет определено после окончания первой посылки вызова;
  - *По началу первой ПВ (посылки вызова)* — при выставленной опции занятие будет определено по началу первой посылки вызова.
- **Режим набора** — выбор метода дальнейшей обработки звонка после занятия:
  - *Горячая линия (входящая связь)* — для дальнейшей маршрутизации будет использован номер, заданный в настройке «горячая линия» на порту FXO;
  - *Донабор номера* — после определения занятия со стороны ТФОП устройство выдаст сигнал — ответ станции — вызывающему абоненту и будет готово принять набор номера в формате DTMF.



- *Ответ при* — опция, которая определяет в какой момент времени инициировать ответ (замкнуть шлейф). Опция доступна только для режима набора «горячая линия», в режиме набора «донабор номера» ответ (замыкание шлейфа) будет сразу же после занятия:
  - *Занятии* — ответ (замыкание шлейфа) будет сразу же после определения занятия;
  - *Вызове удаленной стороны* — ответ (замыкание шлейфа) будет после маршрутизации вызова по номеру, заданному в настройке «горячая линия» на порту FXO;
  - *Ответе удаленной стороны* — ответ (замыкание шлейфа) будет после ответа абонента по номеру, заданному в настройке «горячая линия» на порту FXO.
- *RADIUS профиль* — профиль RADIUS, который будет использован при аутентификации входящего вызова.

#### **Исходящая связь**

- *Начало набора после* — опция, определяющая в какой момент времени будет произведен набор номера, после замыкания шлейфа при исходящей связи в сторону ТфОП:
  - *Паузы* — после замыкания шлейфа будет выждена заданная пауза перед набором номера;
  - *Ответа станции* — при выбранной опции набор номера будет произведен после детектирования сигнала «ответ станции» по заданным ниже параметрам в разделе «Параметры детектируемых сигналов».
- *Пауза перед набором, с* — поле активно только при выборе опции «Начало набора после паузы»;
- *Режим набора* — выбор метода набора номера:
  - *Тоновый* — набор номера будет произведен в тоновом режиме (DTMF);
  - *Импульсный* — набор номера будет произведен в импульсном режиме:
    - *Межцифровой интервал, мс* — длительность межцифрового интервала для импульсного режима;
    - *Длительность импульса, мс* — длительность импульса цифры номера для импульсного режима;
    - *Длительность паузы, мс* — длительность паузы набора цифры для импульсного режима.
- *Набор номера* — выбор режима формирования номера вызываемого абонента, для дальнейшего набора в сторону ТфОП:
  - *Горячая линия (исходящая связь)* — будет набран номер, заданный в настройке «Горячая линия (исходящая связь)» в параметрах порта FXO;
  - *Донабор* — при выбранной опции в сторону ТфОП будет набран номер, который будет получен от вызывающего абонента методом донатора номера, после установления соединения с портом FXO.

#### **Пример:**

В конфигурации порта FXO задан «Номер» 300. При поступлении звонка на номер 300 происходит маршрутизация на порт FXO. Далее порт FXO замыкает шлейф, и АТС, к которой подключена SMG-200, начинает выдачу сигнала «ответ станции». Далее вызывающий абонент может совершить набор номера вызываемого абонента.

- *Полный номер* — при выбранной опции в сторону ТфОП будет набран номер равный номеру порта FXO и всем цифрам, которые следуют после номера порта FXO.

**Пример:**

В конфигурации порта FXO задан «Номер» 8499. При поступлении звонка на номер 84993668877 по префиксу 8499 будет определено что звонок необходимо смаршрутизировать на необходимый порт FXO и в сторону ТфОП будет набран номер 84993668877.

- *Без префикса* — при выбранной опции в сторону ТфОП будет набран номер, который следует после номера порта, заданного в конфигурации порта FXO.

**Пример:**

В конфигурации порта FXO задан «Номер» 300. При поступлении звонка на номер 30084993668877 по префиксу 300 будет определено что звонок необходимо смаршрутизировать на необходимый порт FXO и в сторону ТфОП будет набран номер без номера порта FXO, т.е 84993668877.

Выдавать ответ при:

- *Занятии* — ответ (замыкание шлейфа) будет сразу же после определения занятия;
- *Ответе станции* — ответ будет выдан после ответа удаленной станции (сигнал ответ станции);
- *Завершении набора* — ответ будет выдан после завершения посылки номера в фхo-линию;
- *КПВ* — ответ будет выдан после детектирования КПВ удаленной станции.

**Настройки AutoCLIP**

- *Использовать AutoCLIP* — активация услуги;
- *Удалять использованные записи* — после поступления входящего звонка и маршрутизации на абонента, запись в базе удалится и последующие вызовы будут маршрутизироваться по общему плану маршрутизации;
- *Проверять исходящий FXO порт* — если активирована опция, то помимо проверки Calling и Called номера будет проверяться и номер FXO-порта;
- *Количество совпадающих цифр* — считается от конца номера, который пришел по CallerID, при которой сработает маршрутизация на абонента в базе;
- *Время хранения записей* — время хранения записей в базе данных в минутах.

Услуга позволяет сделать «прилипание» вызова к абоненту станции, если совершен вызов на FXO-порт с внешнего направления.

Когда человек перезванивает, вызов будет перенаправлен непосредственно на исходный номер абонента, с которого был совершен первоначальный вызов (абонент «А»).

AutoCLIP доступна только для режима определения занятия 'после приёма CallerID'.

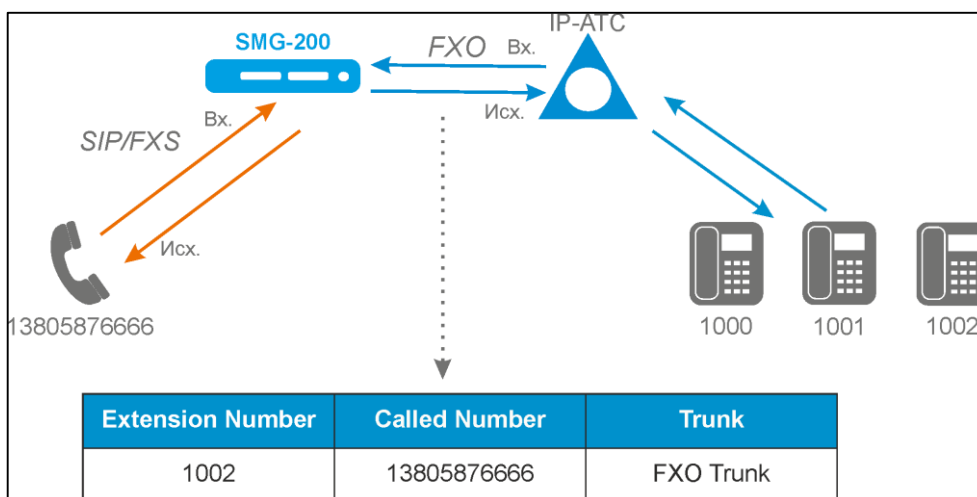

---

Услуга реализована для работы с FXO-портами.

#### Принцип работы:

при исходящем вызове с FXO-порта SMG сохраняет запись «номер вызывающего, номер вызываемого, индекс FXO-порта, время окончания разговора», привязанную к FXO-профилю FXO-порта;

при входящем звонке на FXO-порт SMG сравнивает N последних цифр полученного CallerID с «номером вызываемого» (если включена опция «*Проверить исходящий FXO порт*» то так же сравнивается индекс FXO-порта). Количество цифр задается параметром «*Количество совпадающих цифр*»;

при нахождении подходящей записи вызов автоматически маршрутизируется на «номер вызывающего». Если имеется несколько подходящих записей, то берется последняя добавленная. С включенной опцией «*Удалять использованные записи*» запись удаляется;

записи автоматически удаляются по истечении времени хранения «*Время хранения записей*».

#### **Параметры детектируемых сигналов**

##### Формат значений:

X;Z(A/B)

X,Y;Z(A/B)

где:

X — частотная составляющая 1 (Гц). Диапазон допустимых значений [300; 3400].

Y — частотная составляющая 2 (Гц). Диапазон допустимых значений [300; 3400].

Z — количество повторов. Максимум 3. Для сигнала «Контроль посылки вызова» значение 0 означает, что речевой канал будет подключен после обнаружения отсутствия следующего повторения сигнала.

A — длительность тона (мс). Диапазон допустимых значений [100; 30000].

B — длительность паузы (мс). Диапазон допустимых значений [100; 30000].

#### **Дополнительные параметры**

- *Обработка CPC* — включение обработки сигнала CPC. Calling Party Control (CPC) Signal Detection — отслеживание сигнала окончания соединения.

#### **Правила набора номера**

Строка с параметрами набора представляет собой маску номера со специальными символами, задающими порядок набора.

##### Допустимые символы:

0-9 — цифра от нуля до девяти;

x или X — маска, задающая любую цифру от нуля до девяти;

r или R — секундная пауза. При наборе будет произведена задержка перед выдачей следующего символа в линию;

w или W — ожидание ответа станции. Ответ станции ожидается в течение 5 секунд. Если станция не ответила, вызов прерывается;

. (*точка*) — повторение цифр. Может располагаться только после маски «X» в конце правила набора.

### Пример:

Набор номера 8xxxxxxx на междугороднее направление.

Выходим на FXO-порт через префикс 8xxxxxxx, указывающий на транковую группу с включенными в нее FXO-портами

После набора 8 следует дождаться ответа станции, который может иметь задержку до 6-7 секунд.

Правило набора будет выглядеть так:

8xxxxxxx -> 8rrwxxxxxxx — набрать 8, сделать паузу две секунды, ожидать ответа станции, набрать остальной номер.

### 3.1.7.7 PRI-профили

PRI-профили служат для настройки PRI-абонентов:

Абоненты → PRI-профили → 

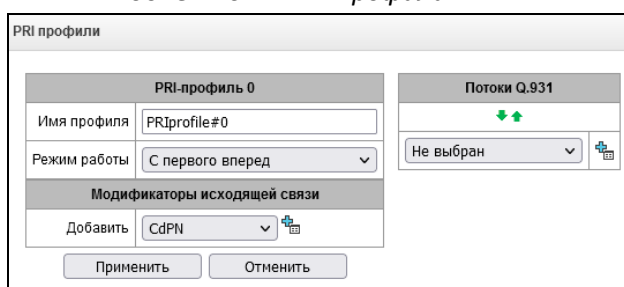

- *Имя профиля* — меню PRI-профиля;
- *Режим работы* — определяет порядок занятия каналов:
  - *С первого вперед*;
  - *С последнего назад*.
- *Модификаторы исходящей связи*:
  - *Модификаторы CdPN* — предназначены для модификаций, основанных на анализе номера вызываемого абонента, передаваемого в исходящий канал;
  - *Модификаторы CgPN* — предназначены для модификаций, основанных на анализе номера вызывающего абонента, передаваемого в исходящий канал;
  - *Модификаторы Original CdPN* — предназначены для модификаций, основанных на анализе исходного номера вызываемого абонента (original Called party number), передаваемого в исходящий канал;
  - *Модификаторы RedirPN* — предназначены для модификаций, основанных на анализе переадресующего номера (redirecting number), передаваемого в исходящий канал.

Модификаторы входящей/исходящей связи для PRI-абонентов работают следующим образом. Например, на транковой группе потока E1, к которому привязаны PRI-абоненты, для входящей связи выставлены модификаторы CgPN (Table1) и CdPN (Table0), на PBX-профиле, к которому привязаны PRI-абоненты, для входящей связи тоже выставлены модификаторы CgPN (Table3) и CdPN (Table2). Во всех таблицах маска отбора выставлена как (x.)

Приходит вызов с потока E1:

1. Применяется правило для CgPN из таблицы модификаторов Table1.
2. Проверка номера CgPN на PRI-абонента.
3. Если вызов не от PRI-абонента, вызов обрабатывается, как с обычного транка, будут применены оставшиеся модификаторы, привязанные к транковой группе на входящей связи.

Если вызов от PRI-абонента, будут применены оставшиеся модификаторы, привязанные к транковой группе и PBX-профилю, порядок применения модификаторов следующий:

- Применяется CgPN правило из Table3
- Применяется CdPN правило из Table1
- Применяется CdPN правило из Table3
- Применяется CgPN правило из Table0
- Применяется CgPN правило из Table2
- Применяется CdPN правило из Table0
- Применяется CdPN правило из Table2

Модификаторы исходящей связи на PRI-профиле срабатывают в случае, если вызов маршрутизируется на PRI-абонента, который привязан к данному профилю.

### Потоки Q.931

Выбираются потоки, которые будут привязаны к PRI-абонентам.

## 3.1.8 Внутренние ресурсы

### 3.1.8.1 CDR-записи

В данном разделе производится настройка параметров для сохранения детализированных записей о вызовах.

CDR — детализированные записи о вызовах, позволяют сохранить историю о совершенных через шлюз SMG вызовах.

#### Внутренние ресурсы → CDR-записи (начало)

| Параметры сохранения CDR-записей  |                            |
|-----------------------------------|----------------------------|
| Включить сохранение CDR-записей   | <input type="checkbox"/>   |
| Настройки создания CDR-файлов     |                            |
| Режим создания                    | с заданным периодом ▾      |
| Дни                               | 0 ▾                        |
| Часы                              | 1 ▾                        |
| Минуты                            | 0 ▾                        |
| Добавить заголовок                | <input type="checkbox"/>   |
| Добавлять список полей в файл CDR | <input type="checkbox"/>   |
| Выбор языка                       | EN ▾                       |
| Кодировка                         | UTF8 ▾                     |
| Отличительный признак             | <input type="text"/>       |
| Настройки локального хранения     |                            |
| Сохранять на локальном диске      | <input type="checkbox"/>   |
| Путь к локальному диску           | no path ▾                  |
| Использование директорий          | директории по датам ▾      |
| Время хранения данных: Дни        | 0 ▾                        |
| Часы                              | 0 ▾                        |
| Минуты                            | 0 ▾                        |
| Настройки удаленного хранения     |                            |
| Протокол                          | FTP ▾                      |
| Настройки удаленного хранилища    |                            |
| Сохранять на сервер               | <input type="checkbox"/>   |
| Сервер                            | <input type="text"/>       |
| Порт                              | 21 <input type="text"/>    |
| Путь к файлу                      | <input type="text"/>       |
| Логин                             | <input type="text"/>       |
| Пароль                            | ***** <input type="text"/> |

## Параметры сохранения CDR-записей

- Включить сохранение CDR записей — при установленном флаге шлюз будет формировать CDR записи.

## Настройки создания CDR-файлов

- Режим создания — выбор режима создания файлов CDR:
  - с заданным периодом — CDR-файл создается по истечении указанного периода с момента загрузки устройства;
  - один раз в сутки — CDR-файл создается один раз в сутки в указанное время;
  - один раз в час — CDR-файл создает один раз в час в указанную минуту.
- Период сохранения: Дни, Часы, Минуты — период формирования CDR-записей и их сохранения в оперативной памяти устройства;
- Добавить заголовок — при установленном флаге в начало CDR-файла записывается заголовок вида: SMG200. CDR. File started at 'YYYYMMDDhhmmss', где 'YYYYMMDDhhmmss' время начала сохранения записей в файл;
- Добавить список полей в файл CDR — при установленном флаге в начало файла CDR вставляется заголовок описания (список используемых полей) вида: Device Sign;Connect time;Duration и другие добавленные заголовки из списка используемых полей CDR;
- Выбор языка — выбор языка для списка полей в файле CDR;
- Кодировка — выбор кодировки для CDR-файлов:
  - UTF-8 — кодировка UTF-8 (доступна для языков «RU» и «EN»);
  - CP 1251 — кодировка Windows-1251 (доступна только для языка «RU»);
  - Translit — передача русского текста латинскими буквами (доступна только для языка «RU»).
- Отличительный признак — задает отличительный признак, по которому можно идентифицировать устройство, создавшее запись;
- Формат имени файла — формат сохраняемого файла CDR: дата и время или только время.

## Настройки локального хранения

- Сохранять на локальном диске — при установленном флаге сохранять CDR-записи на локальном накопителе;
- Путь к локальному диску — путь к локальному накопителю. При указании пути к локальному диску в меню отобразится список папок и файлов на данном диске. Для загрузки данных на компьютер необходимо установить флаг напротив требуемых записей и нажать «Загрузить». При этом папка с записями будет помещена в архив, который во избежание переполнения диска рекомендуется после загрузки удалить. Для удаления неактуальных данных необходимо установить флаг напротив требуемых записей и нажать «Удалить».

| Настройки локального хранения |                                                                            |
|-------------------------------|----------------------------------------------------------------------------|
| Сохранять на локальном диске  | <input checked="" type="checkbox"/>                                        |
| Путь к локальному диску       | no path<br><small>Для исключения хранилища необходимо выбрать диск</small> |
| Использование директорий      | директории по датам                                                        |
| Время хранения данных: Дни    | 19                                                                         |
| Часы                          | 4                                                                          |
| Минуты                        | 2                                                                          |

| Папки и файлы на локальном диске                                                |                          |
|---------------------------------------------------------------------------------|--------------------------|
| 20111205                                                                        | <input type="checkbox"/> |
| 20111206                                                                        | <input type="checkbox"/> |
| yy.tar.gz                                                                       | <input type="checkbox"/> |
| <input type="button" value="Загрузить"/> <input type="button" value="Удалить"/> |                          |

- Использование директорий — выбор директорий для хранения данных CDR:
  - Директории по датам — CDR-записи сохраняются в отдельных директориях, имя директории соответствует дате создания файла CDR, формат имени «cdrYYYYMMDD», например cdr20150818;

- *Единая директория* — все CDR-записи сохраняются в единый каталог cdr\_all на выбранном накопителе.
- *Время хранения данных: Дни, Часы, Минуты* — период хранения CDR-записей на локальном накопителе.



В случае если удаленный сервер для хранения CDR недоступен, CDR-записи сохраняются в оперативной памяти устройства. При заполнении памяти будет индцироваться предупреждение, а затем авария. Индикация сохранения CDR-файлов приведена в разделе 1.7 Световая индикация. Границы выдачи предупреждений и аварий описаны ниже в таблице лимитов памяти для сохранения CDR.



При активации аварии отправляется соответствующий SNMP trap.

#### Таблица лимитов памяти для сохранения CDR

Для временного хранения CDR на устройстве выделяется определённый объём оперативной памяти на случай, если сохранить данные на удаленном сервере будет по каким-то причинам невозможно. При его заполнении будет отображаться соответствующее предупреждение или авария.

|                        | <b>SMG-200/500</b> |
|------------------------|--------------------|
| Всего выделено памяти: | 30 МБ              |
| Границы выдачи аварий: |                    |
| - предупреждение       | 512 КБ             |
| - авария               | 5 МБ               |
| - критическая авария   | 15 МБ              |

Одна запись CDR занимает от 200 до 400 байт. Таким образом, в 1 МБ памяти помещается от 2600 до 5200 записей.

#### **Настройки удаленного хранения**

- *Протокол* — протокол, по которому CDR-записи будут передаваться на удаленный сервер. Поддерживаются протоколы FTP и SCP.

#### **Настройки удаленного хранилища**

- *Сохранять на сервер* — при установленном флаге CDR-записи будут передаваться на сервер;
- *Сервер* — IP-адрес сервера;
- *Порт* — TCP-порт сервера;
- *Путь к файлу* — указывает путь к папке на сервере, в которую будут сохраняться CDR-записи;
- *Логин* — имя пользователя для доступа к серверу;
- *Пароль* — пароль пользователя для доступа к серверу.



Внутренние ресурсы → CDR-записи (продолжение)

| Настройки резервного удаленного хранилища                                        |                                                |
|----------------------------------------------------------------------------------|------------------------------------------------|
| Сохранять на сервер                                                              | <input type="checkbox"/>                       |
| Только в случае неудачи на основном сервере                                      | <input type="checkbox"/>                       |
| Сервер                                                                           | <input type="text"/>                           |
| Порт                                                                             | <input type="text" value="21"/>                |
| Путь к файлу                                                                     | <input type="text"/>                           |
| Логин                                                                            | <input type="text"/>                           |
| Пароль                                                                           | <input type="password" value="*****"/>         |
| Прочие настройки                                                                 |                                                |
| Сохранять неуспешные вызовы                                                      | <input type="checkbox"/>                       |
| Сохранять пустые файлы                                                           | <input type="checkbox"/>                       |
| Длительность переадресованного вызова                                            | <input type="checkbox"/>                       |
| Поменять Redirecting number и CgPN                                               | <input type="checkbox"/>                       |
| Округление длительности                                                          | <input type="text" value="в большую сторону"/> |
| Модификаторы входящих номеров                                                    |                                                |
| CdPN                                                                             | <input type="text" value="не использовать"/>   |
| CgPN                                                                             | <input type="text" value="не использовать"/>   |
| RedirPN                                                                          | <input type="text" value="не использовать"/>   |
| Модификаторы исходящих номеров                                                   |                                                |
| CdPN                                                                             | <input type="text" value="не использовать"/>   |
| CgPN                                                                             | <input type="text" value="не использовать"/>   |
| RedirPN                                                                          | <input type="text" value="не использовать"/>   |
| <input type="button" value="Применить"/> <input type="button" value="Отменить"/> |                                                |

### Настройки резервного удаленного хранилища

CDR-записи будут отправляться на резервный сервер (при соответствующей настройке резервного сервера) при недоступности основного сервера до тех пор, пока не восстановится связь с основным.

- *Сохранять на сервер* — при установленном флаге CDR-записи будут передаваться на резервный сервер;
- *Только в случае неудачи на основном сервере* — если флаг установлен, сохранение CDR-файлов на резервный сервер будет осуществляться только в случае возникновения ошибки при записи на основной. Иначе, CDR-файлы будут храниться на основном и на резервном серверах одновременно;
- *Сервер* — IP-адрес резервного сервера;
- *Порт* — TCP-порт резервного сервера;
- *Путь к файлу* — указывает путь к папке на резервном сервере, в которую будут сохраняться CDR-записи;
- *Логин* — имя пользователя для доступа к резервному серверу;
- *Пароль* — пароль пользователя для доступа к резервному серверу.

### Прочие настройки

- *Сохранять неуспешные вызовы* — при установленном флаге записывать в CDR-файлы неуспешные вызовы (не окончившиеся разговором);
- *Сохранять пустые файлы* — при установленном флаге сохранять не содержащие записей CDR-файлы;
- *Длительность переадресованного вызова* — при установленном флаге в записи CDR для переадресованного звонка с "discinfo: redirected call;" будет установлена реальная длительность звонка, при снятом флаге длительность будет обнулена;

- *Поменять Redirection number и CgPN* — опция применима для переадресованных вызовов в случае одновременного использования полей CgPN и Redirecting number в CDR-записи. При отсутствии поля Redirecting number в CDR-записи, производится автоматическая подмена CgPN на Redirecting number для переадресованных вызовов;
- *Округление длительности* — опция задает режим округления длительности звонка в записях CDR:
  - *В большую сторону* — режим округления длительности звонка, при котором значение длительности звонка округляется в сторону большего значения при превышении 330 мс;
  - *В меньшую сторону* — режим округления длительности звонка, при котором значение длительности звонка округляется в сторону меньшего значения при превышении 850 мс;
  - *Без округления (учет мс)* — в этом режиме длительность звонков не округляется и записывается с точностью до миллисекунд.

### **Модификаторы входящих номеров**

Модификаторы входящих номеров — модификаторы, позволяющие преобразовать любые поля, содержащие номера абонентов в записях CDR, которые применяются к этим полям до прохождения звонка через план нумерации.

- *CdPN* — предназначены для модификаций, основанных на анализе номера вызываемого абонента, принятого из входящего канала;
- *CgPN* — предназначены для модификаций, основанных на анализе номера вызывающего абонента, принятого из входящего канала;
- *RedirPN* — предназначены для модификаций, основанных на анализе номера абонента переадресовавшего вызов, принятого из входящего канала.

### **Модификаторы исходящих номеров**

Модификаторы исходящих номеров — модификаторы, позволяющие преобразовать любые поля, содержащие номера абонентов в записях CDR, которые применяются к этим полям после прохождения звонка через план нумерации.

- *CdPN* — предназначены для модификаций, основанных на анализе номера вызываемого абонента, передаваемого в исходящий канал;
- *CgPN* — предназначены для модификаций, основанных на анализе номера вызывающего абонента, передаваемого в исходящий канал;
- *RedirPN* — предназначены для модификаций, основанных на анализе номера абонента, переадресовавшего вызов, передаваемого в исходящий канал.

Внутренние ресурсы → CDR-записи → Список используемых полей CDR

| Список используемых полей CDR     |                                         |
|-----------------------------------|-----------------------------------------|
| Добавленные                       | Доступные                               |
| 1. Отличительный признак          | Метка переадресации                     |
| 2. Время ответа на вызов          | Метка перехвата                         |
| 3. Длительность вызова            | Метка инициатора разъединения           |
| 4. Причина разъединения Q.850     | Входящий SS7 CIC                        |
| 5. Статус вызова при разъединении | Входящий SIP Call-ID                    |
| 6. IP-адрес вызывающего           | Исходящий SS7 CIC                       |
| 7. Тип вызывающего                | Исходящий SIP Call-ID                   |
| 8. Описание вызывающего           | Входящая SS7 категория                  |
| 9. Входящий номер вызывающего     | Входящая категория AON                  |
| 10. Исходящий номер вызывающего   | Исходящая SS7 категория                 |
| 11. IP-адрес вызываемого          | Исходящая категория AON                 |
| 12. Тип вызываемого               | Входящий поток E1                       |
| 13. Описание вызываемого          | Входящий канал E1                       |
| 14. Входящий номер вызываемого    | Исходящий поток E1                      |
| 15. Исходящий номер вызываемого   | Исходящий канал E1                      |
| 16. Время поступления вызова      | Последовательный номер записи           |
| 17. Время разъединения вызова     | Входящий номер переадресующего          |
|                                   | Исходящий номер переадресующего         |
|                                   | RADIUS Accounting-Session-Id            |
|                                   | Глобальный Callref                      |
|                                   | Входящий план нумерации                 |
|                                   | Исходящий план нумерации                |
|                                   | Идентификатор UniqueTag                 |
|                                   | NAI вызывающего                         |
|                                   | NAI вызываемого                         |
|                                   | Входящий NAI переадресующего            |
|                                   | Исходящий NAI переадресующего           |
|                                   | Метка перевода вызова                   |
|                                   | Адрес файла с записанным разговором     |
|                                   | Адрес файла с записанным IVR разговором |
|                                   | Адрес блокирующего RADIUS сервера       |
|                                   | Оригинальный NAI вызывающего            |
|                                   | Оригинальный NAI вызываемого            |

Можно выбрать поля, которые будут записываться в файлы CDR и настроить их порядок. В колонке «Доступные» отображаются все доступные для добавления поля, в колонке «Добавленные» отображаются поля и их порядок, в котором они будут записаны в файлы CDR.

Под списком полей расположены кнопки:

- *Добавить всё* — переносит все доступные поля в колонку добавленных;
- *Убрать всё* — убирает все поля из добавленных;
- *По умолчанию* — в добавленных полях остаётся базовый набор полей (список полей см. в разделе 3.1.8.1.2).

Добавление или удаление полей производится перетаскиванием нужных полей левой кнопкой мыши в соответствующий столбец. Столбец «Добавленные» имеет нумерацию, отображающую порядковый номер поля в CDR.

#### 3.1.8.1.2 Формат CDR-записи по умолчанию

- Первая строка — заголовок, общий для всего CDR-файла (параметр присутствует, если включена опция «Добавить заголовок», см. раздел Настройки создания CDR-файлов)
- Последующие строки — записи CDR в виде полей, разделённых точкой с запятой «;». Базовый набор полей следующий:
  - отличительный признак;
  - время установления соединения в формате YYYY-MM-DD hh:mm:ss (при неуспешном вызове данный параметр равен времени разъединения);
  - длительность вызова в разговорном состоянии, сек;
  - причина разъединения согласно ITU-T Q.850;
  - статус вызова при разъединении.

Информация о вызывающем абоненте:

- IP-адрес;
- тип источника;
- описание — имя абонента/транка (ТГ);
- номер вызывающего абонента на входе;
- номер вызывающего абонента на выходе.

Информация о вызываемом абоненте:

- IP-адрес;
- тип назначения;
- описание — имя абонента/транка (ТГ);
- номер вызываемого абонента на входе;
- номер вызываемого абонента на выходе;
- время поступления вызова в формате: YYYY-MM-DD hh:mm:ss;
- время разъединения соединения в формате: YYYY-MM-DD hh:mm:ss.

#### 3.1.8.1.3 Описание полей CDR-записи

**Отличительный признак** — настраиваемая пользователем строка, идентифицирующая устройство;

**Время поступления вызова, время ответа на вызов, время разъединения** — время соответствующего события в формате «ГГГГ-ММ-ДД ЧЧ:ММ:СС.МСЕК»;

**Длительность вызова** — учитывается в секундах «СС», при выборе способа округления «без округления» передаются миллисекунды с точкой в качестве разделителя «СС.МСЕК»;

---

**Причина разъединения Q.850** — численный код разъединения, согласно рекомендации ITU-T Q.850;

**Статусы вызова при разъединении:**

- *user answer* — успешный вызов;
- *user called, but unanswer* — неуспешный вызов, абонент не ответил;
- *unassigned number* — неуспешный вызов, не назначенный номер;
- *user busy* — неуспешный вызов, абонент занят;
- *uncomplete number* — неуспешный вызов, неполный номер;
- *out of order* — неуспешный вызов, окончное оборудование не доступно;
- *unavailable trunk line* — неуспешный вызов, транк недоступен;
- *unavailable voice-chan* — неуспешный вызов, нет свободных разговорных каналов;
- *access denied* — неуспешный вызов, доступ запрещен;
- *RADIUS-response not received* — неуспешный вызов, ответ от RADIUS-сервера не получен;
- *unspecified* — неуспешный вызов, другая причина.

**IP-адрес вызывающего/вызываемого** — IP-адрес, если вызов производится по протоколам SIP/H.323. Если вызов производится не через IP-сеть, то в поле будет записано значение 0.0.0.0;

**Типы источников и назначений:**

- *SIP-user* — абонент SIP;
- *fxs-port/fxo-port*;
- *user-service* — вызов ДВО, только для типа источника;
- *trunk-SIP* — транк SIP;
- *trunk-SS7* — транк ОКС-7;
- *trunk-Q931* — транк ISDN PRI;
- *trunk-H.323* — транк H.323.

**Описание вызывающего** — содержит текстовое название транка, через который прошёл вызов или наименование абонента. Если вызов инициирован ДВО, то описание может принимать следующее значение:

- *Redirection* — переадресация;
- *CallTransfer* — передача вызова;
- *CallPickup* — перехват вызова;
- *ServiceManagement* — управление ДВО;
- *Conference* — конференция с последовательным сбором;
- *IVR* — вызов из IVR;
- *3way* — трёхсторонняя конференция.

**Входящий/исходящий номер вызывающего** — номер вызывающего на входе (до модификации на входящей ТГ) или на выходе (после всех модификаций во входящей и исходящей ТГ);

**Входящий/исходящий номер вызываемого** — номер вызываемого на входе (до модификации на входящей ТГ) или на выходе (после всех модификаций во входящей и исходящей ТГ);

**Метка переадресации:**

- *normal* — вызов без переадресации;
- *redirecting* — вызывающий абонент переадресовал вызов на вызываемого абонента;
- *redirected* — вызов вызывающего абонента был перенаправлен на другого абонента.

**Метка перехвата:**

- *normal* — вызов прошёл без перехвата;
- *pickup* — вызов был перехвачен.

---

**Метка инициатора разъединения:**

- *originate* — вызов завершил вызывающий;
- *answer* — вызов завершил вызываемый;
- *internal* — вызов завершён со стороны оборудования (самим SMG).

**Входящий/исходящий SS7 CIC** — номер CIC для входящего/исходящего вызова. Если вызов производился не через стык SS7, поле будет пустым;

**Входящий/исходящий SIP Call-ID** — Call-ID для входящего/исходящего вызова. Если вызов производился не через SIP, поле будет пустым;

**Входящая/исходящая SS7 категория** — категория вызывающего абонента ОКС-7 на входе (до модификации на входящей ТГ) или на выходе (после всех модификаций во входящей и исходящей ТГ);

**Входящая/исходящая категория АОН** — категория АОН на входе (до модификации на входящей ТГ) или на выходе (после всех модификаций во входящей и исходящей ТГ);

**Входящий/исходящий поток E1** — номер входящего/исходящего потока E1. Если вызов производился не через поток E1, то поле будет пустым;

**Входящий/исходящий канал E1** — номер входящего/исходящего канала E1. Если вызов производился не через E1, поле будет пустым;

**Последовательный номер записи** — два числа, разделённых дефисом. Первое — метка времени, генерируемая при старте устройства, второе — порядковый номер записи CDR;

**Входящий/исходящий номер преадресующего** — номер преадресующего на входе (до модификации на входящей ТГ) или на выходе (после всех модификаций во входящей и исходящей ТГ);

**RADIUS Accounting-Session-Id** — значение атрибута Acct-Session-Id, отправленное в RADIUS;

**Глобальный Callref** — поле Global Call Reference, которое формируется по правилу: "|XX.XX.XX|YY.YY.YY.YY.YY", где:

XX.XX.XX — OPC в виде little-endian HEX;

YY.YY.YY.YY.YY — порядковый номер вызова в виде little-endian HEX.

**Входящий/исходящий план нумерации** — номер плана нумерации, через который пришёл и ушёл вызов.

**Идентификатор UniqueTag** — индивидуальный идентификатор вызова, который принимается на пути всего прохождения вызова.

**NAI вызывающего/вызываемого/вх. преадресующего/ис. преадресующего** — индикаторы, указывающие на принадлежность номера:

- 0 — Spare
- 1 — Subscriber number
- 2 — unknown
- 3 — National (significant) number
- 4 — International number, где:
  - Local — Subscriber
  - Международная связь — INTERNATIONAL
  - Межгородская связь — NATIONAL
  - Спецслужбы, зоновые и ведомственные — unknown

**Оригинальный NAI вызывающего/вызываемого** — индикаторы, указывающие на принадлежность номера, аналогично NAI вызывающего/вызываемого/вх. переадресующего/исх. переадресующего.

Данные поля будут записаны только для входящего плеча вызова. При входящем вызове, в котором содержится NAI, например из потока (SS7/PRI) или SIP-T/I, поля «Оригинальный NAI вызывающего» и «Оригинальный NAI вызываемого» заполняются значениями NAI (Number type Q.931), полученными от встречной стороны. При входящем вызове, в котором NAI отсутствуют (например SIP), в CDR заносится значение -2 (Unkown). Если для входящего вызова используются модификаторы, то в CDR будут записаны значения NAI после модификации.

**Метка передачи вызова** — показывает метку передачи вызова:

- <пусто>
- transferred (начальный вызов, который был в дальнейшем переведен)
- transferring (второй вызов, который принял перевод)

**Адрес блокирующего RADIUS-сервера** — информация о блокирующем вызове RADIUS-сервере в следующем формате IP, PORT, REPLYCODE, где

- IP — IP-адрес RADIUS-сервера, запрещающего вызов;
- PORT — порт RADIUS-сервера;
- REPLYCODE — код ответа RADIUS-сервера.

#### 3.1.8.1.4 Пример CDR-файла

Пример CDR-файла, содержащего четыре записи. Включено добавление заголовка в файл и выбраны следующие поля:

- Последовательный номер записи;
- Отличительный признак;
- Время поступления вызова;
- Время ответа на вызов;
- Время разъединения вызова;
- Длительность вызова;
- Причина разъединения Q.850;
- Статус вызова при разъединении;
- Метка инициатора разъединения;
- Метка переадресации;
- Метка перехвата;
- Тип вызывающего;
- Описание вызывающего;
- Входящий поток E1;
- IP-адрес вызывающего;
- Входящий номер вызывающего;
- Исходящий номер вызывающего;
- Тип вызываемого;
- Описание вызываемого;
- Исходящий поток E1;
- IP-адрес вызываемого;
- Входящий номер вызываемого;
- Исходящий номер вызываемого;
- RADIUS Accounting-Session-Id.

SMG200. CDR. File started at '20161213115258'



20161210124301-00000;SMG 200 ELTZ;2016-12-13 11:52:58.126;2016-12-13 11:52:58.465;2016-12-13 11:52:58.479;0.014;16;user answer;originate;normal;normal;trunk-SIP;sipp\_in;;192.168.0.123;20001;20001;trunk-SS7;TrunkSS7\_00;0;0.0.0.0;10001;10001;11000321 584f7eaa 65a813f9 53681e51;

20161210124301-00001;SMG 2016 ELTZ;2016-12-13 11:52:58.134;2016-12-13 11:52:58.462;2016-12-13 11:52:58.483;0.021;16;user answer;originate;normal;normal;trunk-SS7;TrunkSS7\_01;1;0.0.0.0;20001;20001;trunk-SIP;sipp\_out;;192.168.1.123;10001;10001;06000106 584f7eaa 59a880c4 5b369253;

20161210124301-00002;SMG 200 ELTZ;2016-12-13 11:52:58.026;2016-12-13 11:53:00.049;2016-12-13 11:53:00.062;0.013;16;user answer;originate;normal;normal;trunk-SIP;sipp\_in;;192.168.0.123;20000;20000;trunk-SS7;TrunkSS7\_00;0;0.0.0.0;10000;10000;11000043 584f7eaa 5068f1a1 418fbc82;

20161210124301-00003;SMG 200 ELTZ;2016-12-13 11:52:58.034;2016-12-13 11:53:00.046;2016-12-13 11:53:00.066;0.020;16;user answer;originate;normal;normal;trunk-SS7;TrunkSS7\_01;1;0.0.0.0;20000;20000;trunk-SIP;TrunkAsterisk;;192.168.69.123;10000;10000;06000105 584f7eaa 7f14fecf 2a88c6d7.

### 3.1.8.1.5 Максимальный размер полей CDR

| Параметр                       | Английское название  | Транслитерация                   | Команда в CLI        | Максимальный размер поля |
|--------------------------------|----------------------|----------------------------------|----------------------|--------------------------|
| Отличительный признак          | Device Sign          | Otlchitel'nyj priznak            | device sign          | 63                       |
| Время поступления вызова       | Setup time           | Vremja postuplenija vyzova       | time setup           | 63                       |
| Время ответа на вызов          | Connect time         | Vremja otveta na vyzov           | time connect         | 63                       |
| Время разъединения вызова      | Disconnect time      | Vremja razedinenija vyzova       | time disconnect      | 63                       |
| Длительность вызова            | Duration             | Dlitel'nost' vyzova              | duration             | 15                       |
| Причина разъединения Q.850     | Release cause        | Prichina razedinenija Q.850      | disc code            | 4                        |
| Статус вызова при разъединении | Call release info    | Status vyzova pri razedinenii    | disc info            | 63                       |
| IP-адрес вызывающего           | Incoming IP-address  | IP-adres vyzyvajushego           | outgoing ipaddr      | 31                       |
| Тип вызывающего                | Incoming type        | Tip vyzyvajushego                | incoming type        | 63                       |
| Описание вызывающего           | Incoming description | Opisanie vyzyvajushego           | incoming description | 63                       |
| IP-адрес вызываемого           | Outgoing IP-address  | IP-adres vyzyvaimogo             | incoming ipaddr      | 31                       |
| Тип вызываемого                | Outgoing type        | Tip vyzyvaimogo                  | outgoing type        | 63                       |
| Описание вызываемого           | Outgoing description | Opisanie vyzyvaimogo             | outgoing description | 63                       |
| Входящий номер вызывающего     | Incoming CgPN        | Vhodjaschij nomer vyzyvajushego  | calling in           | 41                       |
| Исходящий номер вызывающего    | Outgoing CgPN        | Ishodjaschij nomer vyzyvajushego | calling out          | 41                       |
| Входящий номер вызываемого     | Incoming CdPN        | Vhodjaschij nomer vyzyvaimogo    | called in            | 41                       |
| Исходящий номер вызываемого    | Outgoing CdPN        | Ishodjaschij nomer vyzyvaimogo   | called out           | 41                       |

|                                 |                                       |                                      |                       |     |
|---------------------------------|---------------------------------------|--------------------------------------|-----------------------|-----|
| Входящий номер переадресующего  | Incoming redirecting number           | Vhodjaschij nomer pereadresujushego  | redirecting in        | 41  |
| Исходящий номер переадресующего | Outgoing redirecting number           | Ishodjaschij nomer pereadresujushego | redirecting out       | 41  |
| Метка переадресации             | Redirecting mark                      | Metka pereadresacii                  | mark redir            | 31  |
| Метка перехвата                 | Pickup mark                           | Metka perehvata                      | mark pickup           | 31  |
| Метка инициатора разъединения   | Release side mark                     | Metka iniciatora razedinenija        | mark release side     | 31  |
| Входящий SS7 CIC                | Incoming SS7 CIC                      | Vhodjaschij SS7 CIC                  | incoming SS7 category | 15  |
| Входящий SIP CALL-ID            | Incoming SIP Call-ID                  | Vhodjaschij SIP Call-ID              | incoming SS7 CIC      | 255 |
| Исходящий SS7 CIC               | Outgoing SS7 CIC                      | Ishodjaschij SS7 CIC                 | outgoing SS7 CIC      | 15  |
| Исходящий SIP CALL-ID           | Outgoing SIP Call-ID                  | Ishodjaschij SIP Call-ID             | outgoing SIP call id  | 255 |
| Входящая SS7 категория          | Incoming SS7 category                 | Vhodjaschaja SS7 kategorija          | incoming SIP call id  | 3   |
| Входящая категория АОН          | Incoming Calling party category (RUS) | Vhodjaschaja kategorija AON          | incoming CID category | 3   |
| Исходящая SS7 категория         | Outgoing SS7 category                 | Ishodjaschaja SS7 kategorija         | outgoing SS7 category | 3   |
| Исходящая категория АОН         | Outgoing Calling party category (RUS) | Ishodjaschaja kategorija AON         | outgoing CID category | 3   |
| Входящий поток E1               | Incoming E1 stream                    | Vhodjaschij potok E1                 | incoming E1 stream    | 3   |
| Входящий канал E1               | Incoming E1 channel                   | Vhodjaschij kanal E1                 | incoming E1 chan      | 3   |
| Исходящий поток E1              | Outgoing E1 stream                    | Ishodjaschij potok E1                | outgoing E1 stream    | 3   |
| Исходящий канал E1              | Outgoing E1 channel                   | Ishodjaschij kanal E1                | outgoing E1 chan      | 3   |
| Последовательный номер записи   | Sequence number                       | Posledovatel'nyj nomer zapisi        | sequential number     | 15  |
| RADIUS Accounting-Session-Id    | RADIUS Accounting-Session-Id          | RADIUS Accounting-Session-Id         | acct-session-id       | 63  |
| Глобальный Callref              | Global Callref                        | Global'nyj Callref                   | global-callref        | 63  |
| Входящий план нумерации         | Incoming numplan                      | Vhodjaschij plan numeracii           | numplan in            | 3   |
| Исходящий план нумерации        | Outgoing numplan                      | Ishodjaschij plan numeracii          | numplan out           | 3   |
| Идентификатор UniqueTag         | UniqueTag identifier                  | Identifikator UniqueTag              | unique-id             | 63  |
| NAI вызывающего                 | Calling NAI                           | NAI vyzyvajushego                    | nai calling           | 4   |
| NAI вызываемого                 | Called NAI                            | NAI vyzyvajemogo                     | nai called            | 4   |
| Входящий NAI переадресующего    | Incoming redirecting NAI              | Vhodjaschij NAI pereadresujushego    | nai redirecting in    | 4   |

|                                         |                                 |                                         |                      |     |
|-----------------------------------------|---------------------------------|-----------------------------------------|----------------------|-----|
| Исходящий NAI переадресующего           | Outgoing redirecting NAI        | Ishodjaschij NAIreadresujushego         | nai redirecting out  | 4   |
| Оригинальный NAI вызывающего            | Calling NAI original            | Original'nyj NAI vyzyvajushego          | nai origin calling   | 4   |
| Оригинальный NAI вызываемого            | Called NAI original             | Original'nyj NAI vyzyvajemogo           | nai origin called    | 4   |
| Метка перевода вызова                   | Call transfer mark              | Metka perevoda vyzova                   | mark call-tansfer    | 16  |
| Адрес файла с записанным разговором     | Call record path                | Adres fajla s zapisannym razgovorom     | call-record-path     | 255 |
| Адрес файла с записанным IVR разговором | IVR call record path            | Adres fajla s zapisannym IVR razgovorom | ivr-call-record-path | 255 |
| Адрес блокирующего RADIUS сервера       | Rejecting RADIUS server address | Adres blokirujushego RADIUS servera     | radius-rejected      | 31  |

### 3.1.8.2 Категории ОКС-7

Внутренние ресурсы → Категории ОКС-7

В данном разделе указывается соответствие категорий АОН и категорий протокола ОКС-7, при использовании протоколов SIP-T, SIP-I.

Общепринятое соответствие категорий ОКС-7 категориям АОН абонента приведено ниже:

- категория ОКС-7 10 — категория АОН 1
- категория ОКС-7 11 — категория АОН 4
- категория ОКС-7 12 — категория АОН 8
- категория ОКС-7 15 — категория АОН 6
- категория ОКС-7 224 — категория АОН 0
- категория ОКС-7 225 — категория АОН 2
- категория ОКС-7 226 — категория АОН 5
- категория ОКС-7 227 — категория АОН 7
- категория ОКС-7 228 — категория АОН 3
- категория ОКС-7 229 — категория АОН 9

| Категории ОКС-7 |               |                 |
|-----------------|---------------|-----------------|
| #               | Категория АОН | Категория ОКС-7 |
| 0               | 1             | 10              |
| 1               | 2             | 225             |
| 2               | 3             | 228             |
| 3               | 4             | 11              |
| 4               | 5             | 226             |
| 5               | 6             | 15              |
| 6               | 7             | 227             |
| 7               | 8             | 12              |
| 8               | 9             | 229             |
| 9               | 10            | 224             |
| 10              | 7             | 0               |
| 11              | 7             | 240             |
| 12              | 1             | 10              |
| 13              | 1             | 10              |
| 14              | 1             | 10              |
| 15              | 1             | 10              |

Применить

### 3.1.8.3 Категории доступа

Категории доступа используются для определения прав доступа абонентов, транковых групп и других объектов друг к другу. Категории определяют возможность осуществления вызова из входящего канала в исходящий.

Если требуется ограничить доступ к какому-либо объекту, следует назначить ему соответствующую категорию; для других категорий — определить в данном меню доступность к категории, назначенной на объект (убрать доступ — снять флаг напротив соответствующей категории, добавить доступ — установить флаг напротив соответствующей категории).

Всего для настройки доступно 128 категорий доступа. На каждой из них по умолчанию прописано разрешение доступа к первым 16 категориям.

Переход к настройке и редактированию выбранной категории осуществляется кнопкой

Внутренние ресурсы → Категории доступа

| №  | Категория    | Доступ к категориям                   |
|----|--------------|---------------------------------------|
| 0  |              | 0,1,2,3,4,5,6,7,8,9,10,11,12,13,14,15 |
| 1  | AccessCat#1  | 0,1,2,3,4,5,6,7,8,9,10,11,12,13,14,15 |
| 2  | AccessCat#2  | 0,1,2,3,4,5,6,7,8,9,10,11,12,13,14,15 |
| 3  | AccessCat#3  | 0,1,2,3,4,5,6,7,8,9,10,11,12,13,14,15 |
| 4  | AccessCat#4  | 0,1,2,3,4,5,6,7,8,9,10,11,12,13,14,15 |
| 5  | AccessCat#5  | 0,1,2,3,4,5,6,7,8,9,10,11,12,13,14,15 |
| 6  | AccessCat#6  | 0,1,2,3,4,5,6,7,8,9,10,11,12,13,14,15 |
| 7  | AccessCat#7  | 0,1,2,3,4,5,6,7,8,9,10,11,12,13,14,15 |
| 8  | AccessCat#8  | 0,1,2,3,4,5,6,7,8,9,10,11,12,13,14,15 |
| 9  | AccessCat#9  | 0,1,2,3,4,5,6,7,8,9,10,11,12,13,14,15 |
| 10 | AccessCat#10 | 0,1,2,3,4,5,6,7,8,9,10,11,12,13,14,15 |
| 11 | AccessCat#11 | 0,1,2,3,4,5,6,7,8,9,10,11,12,13,14,15 |
| 12 | AccessCat#12 | 0,1,2,3,4,5,6,7,8,9,10,11,12,13,14,15 |
| 13 | AccessCat#13 | 0,1,2,3,4,5,6,7,8,9,10,11,12,13,14,15 |
| 14 | AccessCat#14 | 0,1,2,3,4,5,6,7,8,9,10,11,12,13,14,15 |
| 15 | AccessCat#15 | 0,1,2,3,4,5,6,7,8,9,10,11,12,13,14,15 |
| 16 | AccessCat#16 | 0,1,2,3,4,5,6,7,8,9,10,11,12,13,14,15 |
| 17 | AccessCat#17 | 0,1,2,3,4,5,6,7,8,9,10,11,12,13,14,15 |
| 18 | AccessCat#18 | 0,1,2,3,4,5,6,7,8,9,10,11,12,13,14,15 |
| 19 | AccessCat#19 | 0,1,2,3,4,5,6,7,8,9,10,11,12,13,14,15 |
| 20 | AccessCat#20 | 0,1,2,3,4,5,6,7,8,9,10,11,12,13,14,15 |
| 21 | AccessCat#21 | 0,1,2,3,4,5,6,7,8,9,10,11,12,13,14,15 |
| 22 | AccessCat#22 | 0,1,2,3,4,5,6,7,8,9,10,11,12,13,14,15 |
| 23 | AccessCat#23 | 0,1,2,3,4,5,6,7,8,9,10,11,12,13,14,15 |
| 24 | AccessCat#24 | 0,1,2,3,4,5,6,7,8,9,10,11,12,13,14,15 |
| 25 | AccessCat#25 | 0,1,2,3,4,5,6,7,8,9,10,11,12,13,14,15 |
| 26 | AccessCat#26 | 0,1,2,3,4,5,6,7,8,9,10,11,12,13,14,15 |
| 27 | AccessCat#27 | 0,1,2,3,4,5,6,7,8,9,10,11,12,13,14,15 |
| 28 | AccessCat#28 | 0,1,2,3,4,5,6,7,8,9,10,11,12,13,14,15 |
| 29 | AccessCat#29 | 0,1,2,3,4,5,6,7,8,9,10,11,12,13,14,15 |
| 30 | AccessCat#30 | 0,1,2,3,4,5,6,7,8,9,10,11,12,13,14,15 |
| 31 | AccessCat#31 | 0,1,2,3,4,5,6,7,8,9,10,11,12,13,14,15 |
| 32 | AccessCat#32 | 0,1,2,3,4,5,6,7,8,9,10,11,12,13,14,15 |
| 33 | AccessCat#33 | 0,1,2,3,4,5,6,7,8,9,10,11,12,13,14,15 |

### Пример настройки ограничения доступа

Для ограничения доступа к междугородней связи необходимо:

1. Выбрать категорию доступа для междугородней связи. Для удобства можно задать имя «Межгород» или «Выход на 8».

Внутренние ресурсы → Категории доступа →

Межгород Имя

Доступ к категориям

- Экстренные
- Корп А
- Корп Б
- Межгород

2. Для абонентов выделить 2 категории: «Абонент с МГ» и «Абонент без МГ», в которых соответственно разрешить/запретить доступ к категории «Межгород» (установить/снять флаг напротив категории «Межгород»).

|                                                                                                                                                                                                                                                                                                                                                                                                                                                                            |                                                                                                                                                                                                                                                                                                                                                                                                                                                                   |
|----------------------------------------------------------------------------------------------------------------------------------------------------------------------------------------------------------------------------------------------------------------------------------------------------------------------------------------------------------------------------------------------------------------------------------------------------------------------------|-------------------------------------------------------------------------------------------------------------------------------------------------------------------------------------------------------------------------------------------------------------------------------------------------------------------------------------------------------------------------------------------------------------------------------------------------------------------|
| <p>Абонент с МГ <span style="float: right;">Имя</span></p> <p>Доступ к категориям</p> <ul style="list-style-type: none"> <li><input checked="" type="checkbox"/> Экстренные</li> <li><input checked="" type="checkbox"/> Корп А</li> <li><input checked="" type="checkbox"/> Корп Б</li> <li><input checked="" type="checkbox"/> Межгород</li> <li><input checked="" type="checkbox"/> Абонент с МГ</li> <li><input checked="" type="checkbox"/> Абонент без МГ</li> </ul> | <p>Абонент без МГ <span style="float: right;">Имя</span></p> <p>Доступ к категориям</p> <ul style="list-style-type: none"> <li><input checked="" type="checkbox"/> Экстренные</li> <li><input checked="" type="checkbox"/> Корп А</li> <li><input checked="" type="checkbox"/> Корп Б</li> <li><input type="checkbox"/> Межгород</li> <li><input checked="" type="checkbox"/> Абонент с МГ</li> <li><input checked="" type="checkbox"/> Абонент без МГ</li> </ul> |
|----------------------------------------------------------------------------------------------------------------------------------------------------------------------------------------------------------------------------------------------------------------------------------------------------------------------------------------------------------------------------------------------------------------------------------------------------------------------------|-------------------------------------------------------------------------------------------------------------------------------------------------------------------------------------------------------------------------------------------------------------------------------------------------------------------------------------------------------------------------------------------------------------------------------------------------------------------|

- В разделе «Планы нумерации»: на префиксе выхода на 8 выбрать категорию «Межгород» и установить флаг «Проверять категорию доступа».

Основные параметры

на 8 Название

Транковая группа Тип префикса

[0] TrunkGroup00 Транк группа

[3] Межгород Категория доступа

Проверять категорию доступа

[0] NumberPlan#0 План нумерации

unknown Тип номера called

междугородная связь Направление

Запрос АОН

АОН обязателен

Не изменять Режим набора

Не посылать конец набора (ST)

100 Приоритет

Таймеры при прямом выходе

5 Short timer

30 Duration

Список масок

1. (8x{10,10}) для CdPN

- Абонентам, имеющим доступ к междугородней связи, назначить категорию «Абонент с МГ».
- Абонентам, не имеющим доступ к междугородней связи, назначить категорию «Абонент без МГ».

|                                                                                                                                                                                                                                                                                                                                                                                                                                                                                                                                                                                                                                                                                                                                                                                                                                                                                                                        |                                                                                                                                                                                                                                                                                                                                                                                                                                                                                                                                                                                                                                                                                                                                                                                                                                                                                                            |
|------------------------------------------------------------------------------------------------------------------------------------------------------------------------------------------------------------------------------------------------------------------------------------------------------------------------------------------------------------------------------------------------------------------------------------------------------------------------------------------------------------------------------------------------------------------------------------------------------------------------------------------------------------------------------------------------------------------------------------------------------------------------------------------------------------------------------------------------------------------------------------------------------------------------|------------------------------------------------------------------------------------------------------------------------------------------------------------------------------------------------------------------------------------------------------------------------------------------------------------------------------------------------------------------------------------------------------------------------------------------------------------------------------------------------------------------------------------------------------------------------------------------------------------------------------------------------------------------------------------------------------------------------------------------------------------------------------------------------------------------------------------------------------------------------------------------------------------|
| <p>Индекс [ 0 ]<br/>         Тип [ SIP абонент ]<br/>         Название: Subscriber#0<br/>         Динамическая регистрация: <input type="checkbox"/><br/>         Номер: 774000<br/>         Номер АОН: <input type="text"/><br/>         Тип номера АОН: Subscriber<br/>         Категория АОН: 1<br/>         IP адрес: 0.0.0.0<br/>         SIP домен: <input type="text"/><br/>         SIP-профиль: [1] SIP-interface01<br/>         PBX-профиль: [0] PBXprofile#0<br/> <b>Категория доступа: [4] Абонент с МГ</b><br/>         План нумерации: [0] NumberPlan#0<br/>         Авторизация: Нет<br/>         Логин: <input type="text"/><br/>         Пароль: <input type="text"/><br/>         Разрешить переадресацию (302): <input type="checkbox"/><br/>         Разрешить обработку сообщений REFER: <input type="checkbox"/><br/>         Режим обслуживания абонента: Включен</p> <p>Применить Отменить</p> | <p>Индекс [ 5 ]<br/>         Тип [ SIP абонент ]<br/>         Название: Subscriber#005<br/>         Динамическая регистрация: <input type="checkbox"/><br/>         Номер: 774005<br/>         Номер АОН: <input type="text"/><br/>         Тип номера АОН: Subscriber<br/>         Категория АОН: 1<br/>         IP адрес: 0.0.0.0<br/>         SIP домен: <input type="text"/><br/>         SIP-профиль: нет<br/>         PBX-профиль: [0] PBXprofile#0<br/> <b>Категория доступа: [5] Абонент без МГ</b><br/>         План нумерации: [0] NumberPlan#0<br/>         Авторизация: Нет<br/>         Логин: <input type="text"/><br/>         Пароль: <input type="text"/><br/>         Разрешить переадресацию (302): <input type="checkbox"/><br/>         Разрешить обработку сообщений REFER: <input type="checkbox"/><br/>         Режим обслуживания абонента: Включен</p> <p>Применить Отменить</p> |
|------------------------------------------------------------------------------------------------------------------------------------------------------------------------------------------------------------------------------------------------------------------------------------------------------------------------------------------------------------------------------------------------------------------------------------------------------------------------------------------------------------------------------------------------------------------------------------------------------------------------------------------------------------------------------------------------------------------------------------------------------------------------------------------------------------------------------------------------------------------------------------------------------------------------|------------------------------------------------------------------------------------------------------------------------------------------------------------------------------------------------------------------------------------------------------------------------------------------------------------------------------------------------------------------------------------------------------------------------------------------------------------------------------------------------------------------------------------------------------------------------------------------------------------------------------------------------------------------------------------------------------------------------------------------------------------------------------------------------------------------------------------------------------------------------------------------------------------|

### Маршрутизация по категории доступа

При поиске маршрута по маскам номеров в плане нумерации существует проверка доступности префикса/группы вызова по категориям доступа. Работает опционально на основе флага «проверять категорию доступа» в префиксе или группе вызова (в группу вызова добавлено поле «категория доступа»).

Если флаг «проверять категорию доступа» на префиксе/группе не стоит, то данный маршрут считается безусловно доступным.

Появилась возможность создавать несколько полностью одинаковых масок, ведущих на разные префиксы с разными категориями доступа.

В связи с этим порядок анализа масок теперь выглядит следующим образом:

1. Происходит поиск масок, соответствующих текущему номеру.
2. Маски проверяются на доступность по категории доступа префикса/группы вызова (новый режим).
  - 2.1. Всем маскам, неподходящим по категории доступа, отказывается в обслуживании.
  - 2.2. При единственном найденном совпадении, доступной по категории доступа, используем данную маску (новый режим).
  - 2.3. Если найдено больше одного совпадения на доступность по категории доступа, то запрос обрабатывается по старому существующему алгоритму.
3. Проверяются приоритеты префиксов (группа вызова имеет безусловный приоритет над префиксами).
  - 3.1. При единственном найденном совпадении, используем данную маску (новый режим).
  - 3.2. Если найдено больше одного совпадения, то запрос обрабатывается по старому существующему алгоритму.

#### 4. Проверяется точность.

4.1. Выбирается единственная маска, более подходящая под правила маршрутизации.

#### 3.1.8.4 Таблицы модификаторов

Внутренние ресурсы → Таблицы модификаторов

| № | Имя           | Транковые группы | PBX профили | RADIUS профили   | CDR записи | Префиксы |
|---|---------------|------------------|-------------|------------------|------------|----------|
| 0 | format_e164   | incoming         |             |                  |            |          |
| 1 | from_SIP_cdpn | SIP              |             |                  |            |          |
| 2 | to_PBX        | PBX              |             |                  |            |          |
| 3 | format_CDR    |                  |             |                  | CDR записи |          |
| 4 | to_RADIUS     |                  |             | RADIUS_Profile00 |            |          |

[Проверить номер](#)

В данной таблице отображаются все созданные модификаторы и видно, каким объектам они присвоены.

Для создания, редактирования и удаления модификатора используется меню «Объекты» — «Добавить объект», «Объекты» — «Редактировать объект» и «Объекты» — «Удалить объект», а также кнопки:

- добавить модификатор;
- редактировать параметры модификатора;
- удалить модификатор;
- добавить модификатор копированием.

Таблицы модификаторов

| Таблица модификаторов 0 |             |
|-------------------------|-------------|
| Имя                     | ModTable#00 |
| Long timer              | 7           |
| Short timer             | 3           |

Модификаторы

Список пуст

Для назначения/редактирования параметров созданного модификатора необходимо выделить соответствующую строку и нажать кнопку .

Для того чтобы подтвердить изменение параметров модификатора, необходимо нажать кнопку «Задать», для выхода без сохранения изменений — кнопку «Отмена».

Для проверки работы модификатора можно нажать на ссылку «Проверить номер» под таблицей модификаторов. Описание процедуры проверки находится в разделе 3.1.8.4.1 Проверка работы модификаторов.

#### Вкладка «Отбор номера»

Внутренние ресурсы → Таблицы модификаторов → → → Отбор номера

Добавить модификатор

Отбор номера

|                   |                                    |                                               |
|-------------------|------------------------------------|-----------------------------------------------|
| Модификация общая | Модификация CdPN/<br>Original CdPN | Модификация CgPN/<br>RedirPN/Generic/Location |
|-------------------|------------------------------------|-----------------------------------------------|

Описание:

Маска номера:

Тип номера:

Категория АОН:



- *Описание* — описание модификатора;
- *Маска номера* — шаблон или набор шаблонов, с которым сравнивается номер абонента (синтаксис маски описан в разделе 3.1.4.2 Описание маски номера и ее синтаксис);
- *Тип номера* — тип номера абонента:
  - *Subscriber* — абонентский номер (SN) в формате E.164;
  - *National* — национальный номер. Формат номера: NDC + SN, где NDC — код географической зоны;
  - *International* — международный номер. Формат номера: CC + NDC + SN, где CC — код страны;
  - *Network specific* — специальный номер сети;
  - *Unknown* — неопределенный тип номера;
  - *Любой* — модификация будет произведена над номером с любым типом;
  - *Unsupported* — тип номера не определен в рекомендации.
- *Категория АОН* — категория АОН абонента.

Вкладка «Модификация общая»

Внутренние ресурсы → Таблицы модификаторов →  →  → Модификация общая

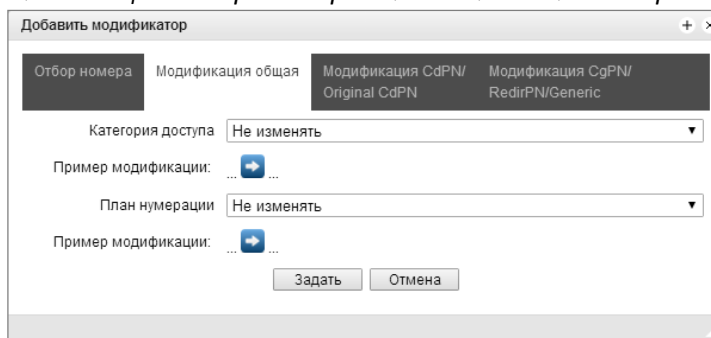

- *Пример модификации* — по нажатию на кнопку  осуществляется просмотр итоговых результатов модификации после применения заданных правил модификации.
- *Категория доступа* — позволяет модифицировать категорию доступа;
- *План нумерации* — позволяет изменить план нумерации, в котором будет осуществляться дальнейшая маршрутизация (это необходимо для согласования планов нумерации).

### Вкладка «Модификация CdPN/Original CdPN»

Внутренние ресурсы → Таблицы модификаторов → → → Модификация CdPN/Original CdPN

- **Правило модификации для CdPN/Original CdPN** — правило преобразования номера вызываемого абонента. Используемый синтаксис описан в разделе Синтаксис правила модификации. Данное правило также применяется для модификации исходного номера вызываемого абонента (original Called party number), в случае если данная таблица модификаторов выбрана в разделе «транк группы» для модификации Original CdPN;
- **Пример модификации** — по нажатию на кнопку осуществляется просмотр итоговых результатов модификации после применения заданных правил модификации. Вместо номера 123456789, введенного в примере для проверки правил, рекомендуется задавать номер, над которым планируется осуществить модификацию;
- **Тип номера** — правило преобразования типа номера вызываемого абонента;
- **Тип плана нумерации** — правило преобразования типа плана нумерации.

### Вкладка «Модификация CgPN/RedirPN/Generic/Location»

Внутренние ресурсы → Таблицы модификаторов → → → Модификация CgPN/RedirPN/Generic/Location

- **Правило модификации для CgPN/RedirPN/Generic/Location** — правило преобразования номера вызываемого абонента. Используемый синтаксис описан в разделе Синтаксис правила модификации. Это правило также применяется для модификации переадресующего номера (redirecting number), в случае если данная таблица модификаторов выбрана в разделе «транк группы» для модификации RedirPN; для модификации Generic Number, если выбрана в разделе модификаций GenericPN; для модификации Location Number, если выбрана в разделе модификаций LocationNumber;

- *Пример модификации* — по нажатию на кнопку  осуществляется просмотр итоговых результатов модификации после применения заданных правил модификации. Вместо номера 123456789, введенного в примере для проверки правил, рекомендуется задавать номер, над которым планируется осуществить модификацию;
- *Тип номера* — правило преобразования типа номера вызывающего абонента;
- *Presentation* — правило преобразования представления вызывающего абонента;
- *Screen* — правило преобразования индикатора экранирования вызывающего абонента;
- *Категория АОН* — правило преобразования категории вызывающего абонента;
- *Тип плана нумерации* — правило преобразования типа плана нумерации.

### Синтаксис правила модификации

Правило модификации представляет собой набор спецсимволов, определяющих изменения номера:

- '.' и '-': спецсимволы, обозначающие, что цифра на данной позиции номера удаляется, и на ее место смещаются цифры, следующие далее;
- 'X', 'x': спецсимволы, обозначающие, что цифра на данной позиции остается неизменной (обязательное наличие цифры на этой позиции);
- '?': спецсимвол, обозначающий, что цифра на данной позиции остается неизменной (необязательное наличие цифры на этой позиции);
- '+': спецсимвол, означающий, что все знаки, находящиеся между этой позицией и следующим спецсимволом (или концом последовательности), вставляются в номер на заданное место;
- '!': спецсимвол, означающий окончание разбора, все дальнейшие цифры номера отрезаются;
- '\$': спецсимвол, означающий окончание разбора, все дальнейшие цифры номера используются неизменными;
- 0-9, D, # и \*** (не имеющие перед собою спецсимвола '+'): информационные символы, которые замещают цифру в номере на данной позиции.

#### *Примеры модификаций:*

Добавление кода города 383 к номеру 2220123

Модификатор: **+383**

Результат: **38322201234**

Замена кода страны на 7 в номере 83832220123

Модификатор: **7**

Результат: **738322201234**

Замена третьей цифры номера 2220123 на 6

Модификатор: **xx6\$ или XX6\$**

Результат: **22601234**

Удаление префикса 99# у номера 99#2220123

Модификатор: **---\$**

Результат: **2220123**

Удаление последних четырех цифр номера 22201239876

Модификатор: **\$----**

Результат: **2220123**

Отбор первых семи цифр номера 222012349876

Модификатор: **xxxxxxx!**

Результат: **2220123**

Удаление последних двух цифр, замена третьей цифры на 6 и добавление кода города 383 к номеру 222012398

Модификатор: **+383xx6\$--**

Результат: **3832260123**

### 3.1.8.4.1 Проверка работы модификаторов

При нажатии на ссылку «Проверить номер» под таблицей модификаторов можно проверить работу модификаторов на номере с заданными параметрами.

*Внутренние ресурсы → Таблицы модификаторов → Проверить номер*

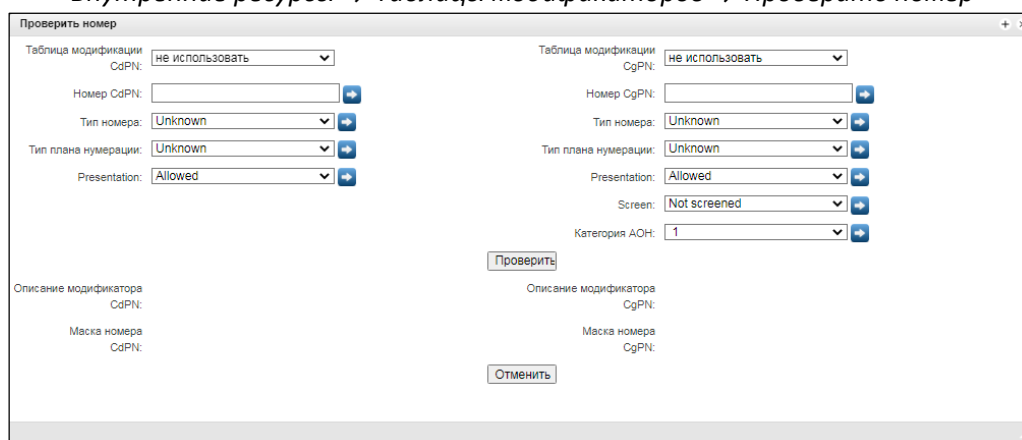

Для проверки необходимо задать номера CdPN и CgPN, заполнить поля «тип номера», «тип плана нумерации», «Presentation», «Screen», «Категория АОН». Затем выбрать интересующие таблицы модификации CdPN и CgPN, после чего нажать на кнопку «Проверить». Около заполненных полей после синих стрелок появятся значения, которые будут присвоены номеру в результате модификации. Ниже будут отображены маски номеров, в которые попали исследуемые номера и описания модификаторов, которые были внесены в таблицу модификаций.

### 3.1.8.5 Таблица соответствий причин отбоя Q.850-cause и кода ответов SIP-reply

*Внутренние ресурсы → Таблицы модификаторов → Таблица соответствий Q.850-cause и SIP-reply*

В данном разделе устанавливается соответствие причин отбоя, описанных в рекомендации Q.850 протоколов сигнализации ОКС-7 (SIP-T/SIP-I) и ответов класса 4xx, 5xx, 6xx протокола SIP.

По умолчанию используется соответствие, приведенное в Приказе №10 МИНИСТЕРСТВА СВЯЗИ И МАССОВЫХ КОММУНИКАЦИЙ РОССИЙСКОЙ ФЕДЕРАЦИИ от 27 января 2009 г, для причин, не описанных в этом приказе, используется соответствие, указанное в рекомендации Q.1912.5 для протоколов SIP-I и RFC3398 — для SIP/SIP-T.

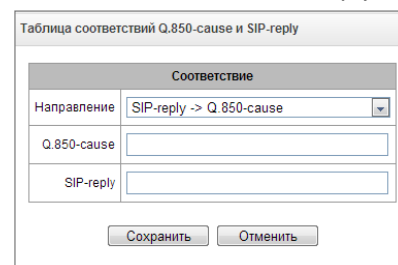

Для создания, редактирования и удаления правил в таблицах соответствий используются кнопки:

- добавить правило;
- редактировать параметры правила;
- удалить правило.

- *Имя* — наименование таблицы соответствия Q.850-cause и SIP-reply;

*Настройки профиля:*

**Профиль 0**

Имя

Таблица соответствий Q.850-cause - SIP-reply

| № | Cause | Reply |
|---|-------|-------|
| 0 | 15    | 502   |
| 1 | 46    | 403   |

Таблица соответствий SIP-reply - Q.850-cause

| № | Reply | Cause |
|---|-------|-------|
| 0 | 512   | 4     |

Направление:

- *SIP-reply -> Q.850-cause* — направление из стороны SIP в сторону Q.850;
- *Q.850-cause -> SIP-reply* — направление из стороны Q.850 в сторону SIP;
- *Q.850-cause* — значение причины Q.850;
- *SIP-reply* — значение ответа класса 4xx, 5xx, 6xx протокола SIP.

**Таблица соответствий Q.850-cause и SIP-reply**

| № | Имя        |
|---|------------|
| 0 | Profile #0 |

### 3.1.8.6 Маршрутизация по расписанию

В данном разделе конфигурируется функция «маршрутизация по расписанию», которая позволяет использовать разные планы нумерации в зависимости от времени и дня недели.

**Маршрутизация по расписанию**

**Профиль 0**

Имя

Правила маршрутизации вызовов

| № | Начало     | Продолжительность, д | План нумерации   |
|---|------------|----------------------|------------------|
| 0 | 08.10.2013 | 0                    | [0] NumberPlan#0 |

Для создания, редактирования и удаления правил используются кнопки:

- добавить правило;
- редактировать параметры правила;
- удалить правило.



### 3.1.8.8 Группы вызова

**Группа вызова** — группа номеров, на которые устройство может инициировать звонки, с различным типом обзвона этих номеров при поступлении вызова на префикс группы вызова.

Группа вызова предназначена для организации call-центра либо для подключения офисов для одновременного либо поочередного обзвона сотрудников, входящих в одну группу вызова.

Всего существует возможность создать до 1000 групп вызова.

#### Внутренние ресурсы → Группы вызова

| № | Имя         | Маски для CdPN | Номер конференции | Режим работы        | Состав группы              | Выделить                 |
|---|-------------|----------------|-------------------|---------------------|----------------------------|--------------------------|
| 0 | HuntGroup00 |                | 1                 | одновременный вызов | 73832724001<br>73832724002 | <input type="checkbox"/> |
| 1 | HuntGroup01 |                | 444               | одновременный вызов | 44010<br>44016             | <input type="checkbox"/> |

10 Число строк в таблице Текущая страница 1 из 1

Удалить выделенных

- *Поиск группы по имени* — проверка наличия группы вызова по ее имени.
- *Поиск группы по маске* — проверка наличия группы вызова по маске для CdPN.

Для создания, редактирования и удаления записей в таблице используются кнопки:

- добавить запись;
- редактировать параметры записи;
- удалить запись.

В группу вызова могут входить как номера абонентов устройства, так и внешние номера.



**Если в одном плане нумерации присутствуют абонент и группа вызова с одинаковым номером, то приоритет будет у группы вызова.**

**Если в группе вызова присутствует номер, совпадающий с номером группы вызова, и для которого в том же плане нумерации есть префикс, то вызов на этот номер не пройдет.**



Группы вызова

Требования к файлу: G.711a, 8bit, 8KHz, mono, не более 2MB

**Группа вызова 0**

|                                |                          |
|--------------------------------|--------------------------|
| Имя                            | HuntGroup00              |
| План нумерации                 | [0] NumberPlan#0         |
| Категория доступа              | [0] AccessCat#0          |
| Проверять категорию доступа    | <input type="checkbox"/> |
| Использовать категорию доступа | из вызова                |
| Маски для CdPN                 |                          |
| Режим работы                   | одновременный вызов      |
| Номер конференции              |                          |
| Таймаут вызова участника, сек  | 5                        |
| Таймаут вызова группы, сек     | 30                       |

**Настройки очереди**

|                                      |                                     |
|--------------------------------------|-------------------------------------|
| Использовать очередь                 | <input checked="" type="checkbox"/> |
| Размер очереди                       | 15                                  |
| Путь к диску                         | default                             |
| MoH вместо КПВ                       | <input checked="" type="checkbox"/> |
| Реклама                              | <input type="checkbox"/>            |
| Проигрывание рекламы каждые, сек     | 15                                  |
| Проигрывать позицию в очереди        | <input checked="" type="checkbox"/> |
| Проигрывать время ожидания в очереди | <input checked="" type="checkbox"/> |
| Таймаут проигрывания позиции, сек    | 30                                  |
| Таймаут первого проигрывания, сек    | 2                                   |
| Периодические числительные           | <input type="checkbox"/>            |
| Уведомление при ответе               | <input type="checkbox"/>            |
| Кэширование вызовов                  | Не используется                     |
| Время рабочего дня                   | 09:00 - 18:00                       |

**Настройка резервного участника**

|                                          |   |
|------------------------------------------|---|
| Резервный номер                          |   |
| Таймаут вызова резервного участника, сек | 5 |

**Состав группы**

|   |  |
|---|--|
| 1 |  |
|---|--|

- **Имя** — наименование группы вызова;
- **План нумерации** — выбор плана нумерации, в котором будет находиться группа вызова;
- **Маски для CdPN** — маска номера вызываемого абонента для вызова группы из привязанного к группе плана нумерации (синтаксис маски описан в разделе 3.1.4.2 Описание маски номера и ее синтаксис);
- **Режим работы** — метод обзвона членов группы вызова:
  - **одновременный вызов** — одновременный вызов всех членов группы вызова;
  - **начиная с первого по одному** — метод, при котором при поступлении нового вызова в данную группу, первым всегда вызывается тот номер, который стоит первым в списке номеров данной группы вызова, по истечении *Stimer* вызов на члена группы отменяется и начинается вызов последующего члена данной группы;
  - **последовательно по одному** — метод, при котором обзвон внутри группы осуществляется с номера, на котором завершился разговор при предыдущем звонке на данную группу вызова. Данный метод необходим для балансировки нагрузки между членами, по истечении *Stimer* вызов на члена группы отменяется, и начинается вызов последующего члена данной группы;
  - **начиная с первого с добавлением следующего** — метод, при котором при поступлении нового вызова в данную группу, первым всегда вызывается тот номер,

который стоит первым в списке номеров данной группы вызова, по истечении Stimer вызов на члена группы не отменяется и начинается вызов последующего члена данной группы;

- *последовательно с добавлением следующего* — метод, при котором обзвон внутри группы осуществляется с номера, на котором завершился разговор при предыдущем звонке на данную группу вызова, данный метод необходим для балансировки нагрузки между членами, по истечении Stimer вызов на члена группы не отменяется и начинается вызов последующего члена данной группы;
- *серийное искание (начиная с первого)* — метод, при котором происходит поиск первого доступного из начала списка абонента (вызов первого доступного происходит до ответа абонента или до отбоя по таймауту), членами данной группы могут быть только абонента данного шлюза;
- *серийное искание (последовательно)* — метод, при котором происходит поиск первого доступного абонента, начиная с номера, на котором завершился разговор при предыдущем звонке (вызов первого доступного происходит до ответа абонента или до отбоя по таймауту), членами данной группы могут быть только абоненты данного шлюза.
- *Режим отбоя* — метод отбоя участников группы вызова:
  - *По умолчанию* — после ответа одного из участников группы вызова, всем остальным участникам отправляется сообщение CANCEL, в результате на телефонах этих абонентов появляется уведомление о пропущенном вызове;
  - *Тихий* — после ответа одного из участников группы вызова, всем остальным участникам отправляется сообщение CANCEL с заголовком Reason: SIP4 cause=200, в результате на телефонах этих абонентов не будет уведомления о пропущенном вызове.
- *Номер конференции* — номер, при наборе которого после служебного префикса ДВО Conference все члены данной группы вызова включатся в конференц-связь;
- *Перезванивать отклонившему вызов* — при использовании опции будут происходить повторные попытки дозвона до участников группы, отклонивших вызов без поднятия трубки. Если вызываемый абонент трижды отклонил вызов, попытки дозвониться до него прекратятся;
- *Перезванивать занятому* — при использовании опции будут происходить повторные попытки дозвона до участников группы, которые были заняты в момент вызова группы (до ответа на групповой вызов либо истечения таймаута вызова группы);
- *Таймаут вызова участника, сек* — таймаут вызова одного члена группы вызова;
- *Таймаут вызова группы, сек* — общий таймаут вызова всей группы вызова.

Для режимов работы «одновременный вызов», «начиная с первого по одному», «последовательно по одному», «начиная с первого с добавлением следующего» и «последовательно с добавлением следующего» доступен функционал очереди.

Функционал очереди необходим для организации call-центра.

- *Размер очереди* — максимальное количество участников, которые находятся в очереди и ожидают ответа оператора, при превышении заданного количества новые вызовы будут отбиваться;
- *Путь к диску* — при выбранном значении «off» будут использоваться системные звуковые файлы для очереди, которые находятся в файловой системе устройства. При необходимости можно записать свои звуковые на внешний накопитель и выбрать путь к накопителю со звуковыми файлами. Файлы должны иметь определенные имена, приведенные в таблице ниже;
- *Каталог к звуковым файлам* — имя каталога на внешнем накопителе, где хранятся звуковые файлы для очереди.



**Звуковые файлы должны иметь формат WAV, кодек G.711a, 8 бит, 8 кГц, моно.**

Наименования звуковых файлов

| Имя файла             | Значение                                                       | По умолчанию |
|-----------------------|----------------------------------------------------------------|--------------|
| queue_position.wav    | "Ваша позиция в очереди"                                       | есть         |
| answer_tone.wav       | Звук/мелодия, которая будет проигрываться при ответе оператора | нет          |
| callback.wav          | Фраза, проигрываемая оператору перед перезвоном абоненту       | нет          |
| advertise             | Директория с рекламными файлами                                | нет          |
| not_more_2m.wav       | "Время ожидания не более 2 минут"                              | есть         |
| not_more_3m.wav       | "Время ожидания не более 3 минут"                              | есть         |
| not_more_4m.wav       | "Время ожидания не более 4 минут"                              | есть         |
| not_more_5m.wav       | "Время ожидания не более 5 минут"                              | есть         |
| more_than_5m.wav      | "Время ожидания более 5 минут"                                 | есть         |
| 1-20.wav, 30.wav      | Номер в очереди                                                | есть         |
| callback_operator.wav | Фраза, проигрываемая оператору перед перезвоном абоненту       | нет          |
| callback_abonent.wav  | Фраза, проигрываемая абоненту при включенной опции callback    | нет          |

- *Реклама* — при установленном флаге, при ожидании ответа оператора, вызывающему абоненту будут проигрываться звуковые файлы из директории advertise с заданным таймаутом проигрывания рекламы;



**Будут использоваться только 5 первых файлов из директории advertise. Данная опция доступна только при использовании внешнего накопителя для хранения звуковых файлов очереди.**

- *Проигрывание рекламы каждые, сек* — период времени, через который абоненту будет проигрываться реклама;
- *Проигрывать позицию в очереди* — при использовании опции вызывающему абоненту будет сообщаться его позиция в очереди;
- *Проигрывать время ожидания в очереди* — при использовании опции вызывающему абоненту будет сообщаться о времени ожидания в очереди;
- *Таймаут проигрывания позиции, сек* — период времени, через который абоненту будет проигрываться его позиция в очереди, начало периода это время окончания последнего проигрывания позиции;
- *Таймаут первого проигрывания, сек* — время, через которое будет проиграно первый раз позиция в очереди абонента;
- *Персидские числительные* — SMG-200 и SMG-500 поддерживают воспроизведение составных персидских числительных. Для воспроизведения чисел больше 20 используется три части числительного, включая слово-связку;
- *Уведомление при ответе* — при выбранной опции после ответа оператора вызывающему абоненту и оператору будет проигран звуковой файл answer\_tone.wav;
- *Кеширование вызовов* — опция, необходимая для запоминания с каким оператором последний раз разговаривал вызывающий абонент. Чтобы при перезвоне вызывающий абонента сразу попал к тому оператору, с кем разговаривал последний раз:
  - *Не используется* — кеширование отключено;
  - *Строгое* — если оператор занят, вызов не будет поступать другим операторам, а будет дожидаться освобождения нужного оператора;
  - *Не строгое* — в случае, если необходимый оператор занят, вызов будет распределяться между остальными операторами в соответствии с заданным режимом работы.
  - *Время рабочего дня* — задается временной промежуток рабочего дня для подсчета статистики работы группы вызова.

## Настройки КПВ

- *МоН вместо КПВ* — использование music on hold вместо сигнала КПВ при ожидании ответа оператора;
- *Пауза перед музыкой* — время, в течение которого будет проигран стандартный КПВ, перед включением МоН;
- *Тип* — выбор типа МоН:
  - *Music on hold* — при выборе этого типа абоненту будет проигрываться стандартный МоН SMG;
  - *Аудио-файл* — при выборе этого типа появляется возможность назначить для проигрывания предварительно загруженный на накопитель звуковой файл. Выбор накопителя для загрузки звуковых файлов осуществляется в разделе «Системные параметры» — > «Настройки КПВ».
- *Имя файла* — выбор аудио-файла для проигрывания в качестве КПВ.

## Настройка резервного участника

- *Резервный номер* — номер, на который будет совершен вызов после срабатывания «таймаута вызова группы»;
- *Таймаут вызова резервного участника* — таймаут, отвечающий за продолжительность посылки вызова на резервный номер.

**Состав группы** — список операторов, который входят в состав группы вызова.

### 3.1.8.9 Группы перехвата

**Группа перехвата** — группа абонентов устройства, при поступлении вызова на одного из абонентов данной группы перехвата, другой член группы может перехватить этот вызов набором префикса выхода на данную группу вызова.



Внутренние ресурсы → Группы перехвата

| № | Имя           | Список номеров                                                                 | Выделить                 |
|---|---------------|--------------------------------------------------------------------------------|--------------------------|
| 0 | PickupGroup00 | 345771 Привилегированный<br>345773 Обычный<br>345774 Обычный<br>345775 Обычный | <input type="checkbox"/> |

10 Число строк в таблице Текущая страница 1 из 1

Удалить выделенных

Для создания, редактирования и удаления записей в таблице используются кнопки:

-  — добавить запись;
-  — редактировать параметры записи;
-  — удалить запись.

В группу вызова могут входить только абоненты устройства.

Внутренние ресурсы → Группы перехвата →

- *Имя* — наименование группы перехвата;
- *Список номеров* — состав группы перехвата.

**Тип члена группы перехвата:**

- *Ограниченный* — не может осуществлять перехват, но звонок на него может быть перехвачен другим членом группы;
- *Обычный* — может перехватывать вызов на обычного и ограниченного члена группы, но не может перехватывать вызов на привилегированного члена группы;
- *Привилегированный* — может перехватывать вызов на любых членов группы перехвата.

**3.1.8.10 Голосовые сообщения**

На устройстве существует 11 стандартных фраз голосовых сообщений, которые выдаются для информирования абонентов. Раздел предназначен для загрузки отличных от стандартных файлов голосовых сообщений.



**Звуковой файл должен иметь формат WAV, кодек G.711a, 8 бит, 8 кГц, моно. Размер не более 2 Мб.**

Внутренние ресурсы → Голосовые сообщения

| №                                           | Имя                     | Описание                                                    |
|---------------------------------------------|-------------------------|-------------------------------------------------------------|
| <b>Системные голосовые сообщения</b>        |                         |                                                             |
| 0                                           | access_restrict.wav     | Данный вид связи недоступен (ограничение категории доступа) |
| 1                                           | access_temp.wav         | Абонент временно не может быть вызван                       |
| 2                                           | access_unpaid.wav       | Отключен за неплату                                         |
| 3                                           | conf_greeting.wav       | Приветствие конференции                                     |
| 4                                           | conf_switch.wav         | Просьба переключиться в конференцию                         |
| 5                                           | intercom_announce.wav   | Уведомление о начале оповещения                             |
| 6                                           | music_on_hold.wav       | Музыка на удержании                                         |
| 7                                           | number_changed.wav      | Номер изменился                                             |
| 8                                           | number_fail.wav         | Неправильно набран номер                                    |
| 9                                           | record_notification.wav | Уведомление о записи разговора                              |
| 10                                          | service_restrict.wav    | Услуга не предоставляется абоненту                          |
| 11                                          | trunk_busy.wav          | Направление перегружено (нет свободных каналов)             |
| 12                                          | trunk_error.wav         | Ошибка выхода на соединительную линию                       |
| 13                                          | user_change.wav         | Абонент в стадии изменения                                  |
| 14                                          | user_unallocated.wav    | Аппарат абонента не подключен к станции                     |
| 15                                          | voice_mail_announce.wav | Уведомление о начале записи сообщения                       |
| <b>Пользовательские голосовые сообщения</b> |                         |                                                             |
| 0                                           | conf_greeting.wav       | Приветствие конференции                                     |
| 1                                           | trunk_busy.wav          | Направление перегружено (нет свободных каналов)             |
| 2                                           | voice_mail_announce.wav | Уведомление о начале записи сообщения                       |

- *№* — порядковый номер файла голосового сообщения;
- *Имя* — имя файла голосового сообщения;
- *Описание* — описание файлы голосового сообщения.

Кнопками «*Выберите файл*» и «*Добавить*» можно добавить свой файл и выбрать для него описание события, при котором данный файл будет проигрываться.

- *Использовать* — включение проигрывания файла голосового сообщения.

### 3.1.8.11 Список ответов SIP для перехода на резервную транковую группу



Данный раздел предназначен для конфигурирования списка ответов SIP класса 4XX — 6XX, по которым будет осуществляться либо переход на резервную транковую группу, либо переход в следующий транк в транковом направлении.

#### Внутренние ресурсы → Список ответов SIP

Список ответов SIP для перехода на резервную ТГ

| № | Имя        | Список ответов SIP |
|---|------------|--------------------|
| 0 | default    | 408,502,504        |
| 1 | PCMdump#00 |                    |
| 2 | PCMdump#01 |                    |
| 3 | PCMdump#02 |                    |



Для создания, редактирования и удаления списка используется меню «Объекты» — «Добавить объект», «Объекты» — «Редактировать объект» и «Объекты» — «Удалить объект», а также кнопки:

-  — добавить список ответов;
-  — редактировать список ответов;
-  — удалить список ответов.

#### Внутренние ресурсы → Список ответов SIP →

Список ответов SIP 4

Имя:

|   |                                  |                                                                                       |
|---|----------------------------------|---------------------------------------------------------------------------------------|
| 1 | <input type="text" value="503"/> |   |
| 2 | <input type="text" value="505"/> |  |

Необходимо задать имя списка и сформировать его, используя кнопки «Добавить» и  («Удалить»).



### 3.1.8.12 Список причин отбоя Q.850

Данный раздел предназначен для конфигурирования причин отбоя Q.850 протоколов ОКС-7 и Q.931, по которым будет осуществляться либо переход на резервную транковую группу, либо переход в следующий транк в транковом направлении.

Внутренние ресурсы → Список причин отбоя Q.850

| Список причин отбоя Q.850 |                    |                           |
|---------------------------|--------------------|---------------------------|
| №                         | Имя                | Список причин отбоя Q.850 |
| 0                         | Release causes #00 | 41,56                     |

Для создания, редактирования и удаления списка используется меню «Объекты» — «Добавить объект», «Объекты» — «Редактировать объект» и «Объекты» — «Удалить объект», а также кнопки:

-  — добавить список ответов;
-  — редактировать список ответов;
-  — удалить список ответов.

Внутренние ресурсы → Список причин отбоя Q.850 → 

Список причин отбоя Q.850

Список причин отбоя Q.850 1

Имя

1  

Необходимо задать имя списка и сформировать его, используя кнопки «Добавить» и  («Удалить»).

### 3.1.8.13 Список причин восстановления Q.850

Данный раздел предназначен для конфигурирования причин отбоя Q.850 протоколов ОКС-7 и Q.931, по которым будет осуществлена попытка восстановить связь, если вызов отбился не со входящей стороны.

Внутренние ресурсы → Список причин восстановления Q.850 → 



Список причин восстановления Q.850

Список причин восстановления Q.850 0

Имя

1  

Для создания, редактирования и удаления списка используется меню «Объекты» — «Добавить объект», «Объекты» — «Редактировать объект» и «Объекты» — «Удалить объект», а также кнопки:

-  — добавить список ответов;
-  — редактировать список ответов;
-  — удалить список ответов.



### 3.1.9 IVR





IVR (*Interactive Voice Response*) — система интеллектуальной маршрутизации вызовов на основе информации, вводимой клиентом с клавиатуры телефона при помощи тонального набора, текущего времени и дня недели, номера вызывающего и вызываемого абонента, с возможностью оповещения абонентов при помощи звуковых файлов, загруженных на устройство. Данная функция необходима для организации call-центров, служб такси, технической поддержки и т. п.

В данном разделе настраиваются списки сценариев и звуков IVR, а также производится управление файлами записанных разговоров.

#### 3.1.9.1 Список сценариев

В данном разделе создаются сценарии работы услуги IVR<sup>1</sup>.

Для создания, редактирования и удаления записей в таблицах используются кнопки:

-  — добавить запись;
-  — редактировать параметры записи;
-  — удалить запись;
-  — скачать выделенные в таблице сценарии на ПК пользователя.

IVR → Список сценариев

Таблица «Список сценариев» — в данной таблице отображаются все созданные сценарии IVR.

- *Имя* — наименование сценария IVR;
- *Имя файла* — выбор файла сценария IVR из списка файлов, созданных на устройстве.

Таблица «Системные параметры» — содержит настройку «Путь к диску для хранения IVR сценариев», которая задаёт накопитель для хранения файлов сценариев.



Таблица «Список файлов» — в данной таблице отображаются созданные файлы сценариев IVR.

Таблица «Список типовых сценариев» — таблица содержит файлы распространенных сценариев IVR, доступных для редактирования.

Меню создания и редактирования сценариев представляет собой конструктор, в центре поля формируется блок-схема сценария IVR, в левой части расположены типовые блоки, в правой части — список настраиваемых параметров для текущего блока.

Список сценариев

| № | Имя            | Имя файла                   |
|---|----------------|-----------------------------|
| 0 | IVRScenario_00 | ivr_test_rtpevent_timestamp |



**Системные параметры**

Путь к диску для хранения IVR сценариев:  ▼

Список файлов

| № | Имя файла                   | Удалить                  |
|---|-----------------------------|--------------------------|
| 0 | IVRScenario                 | <input type="checkbox"/> |
| 1 | ivr_test_rtpevent_timestamp | <input type="checkbox"/> |

Файл не выбран

Список типовых сценариев

| №  | Имя файла                           |
|----|-------------------------------------|
| 0  | 1_scenario_auto_attendant           |
| 1  | 2_scenario_call_operator            |
| 2  | 3_call_technical_support_department |
| 3  | 4_call_department                   |
| 4  | 4_call_department_2                 |
| 5  | 4_call_department_3                 |
| 6  | 5_auto_attendant                    |
| 7  | 5_auto_attendant_2                  |
| 8  | 5_auto_attendant_3                  |
| 9  | 5_auto_attendant_4                  |
| 10 | 5_auto_attendant_5                  |
| 11 | 5_auto_attendant_6                  |



<sup>1</sup> Опция доступна только при наличии лицензии SMG-IVR, подробнее о лицензиях в разделе 3.1.24 Лицензии.

Меню создания и редактирования сценариев представляет собой конструктор, в центре поля формируется блок-схема сценария IVR, в левой части расположены типовые блоки, в правой части — список настраиваемых параметров для текущего блока.

Чтобы выделить блок на схеме, кликните на нем левой кнопкой мыши. Выделенный блок имеет границы оранжевого цвета.

Чтобы добавить блок, выделите пустой блок «Добавить» и выберите требуемое действие из набора типовых блоков, кликнув на нем левой кнопкой мыши. В поле справа необходимо настроить параметры для созданного блока. Логические связи для вновь созданного элемента будут добавлены автоматически. Логическая связь для блока «Goto» задается вручную, для этого в параметрах блока необходимо нажать кнопку «Выбрать блок на схеме», затем выделить требуемый блок. Логическая связь «Goto» изображается пунктиром.

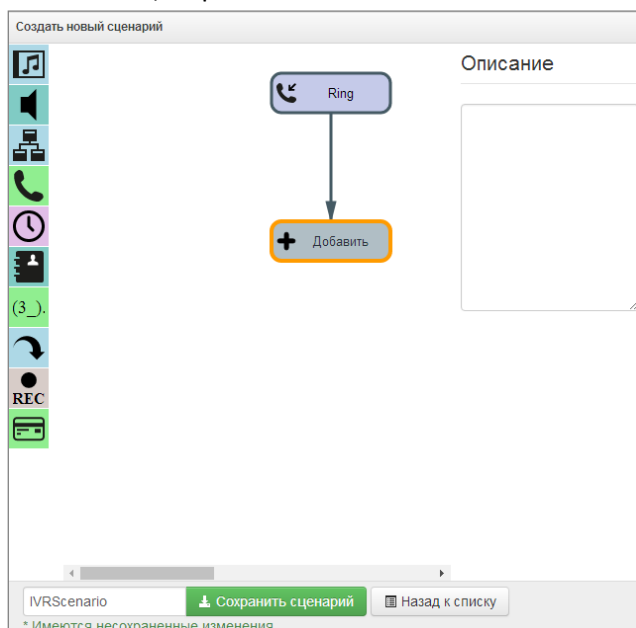

После настройки выделенного блока необходимо сохранить изменения в данном юните, нажав кнопку «Сохранить», для отмены изменений — «Отменить».

Чтобы убрать выделенный блок со схемы, необходимо нажать кнопку «Удалить блок». Если данный блок имеет нижестоящие логические связи, будет удалена вся ветка объектов, для которой данный блок является корневым.

Блоки возможно передвигать по полю, для этого следует выделить требуемый блок и, удерживая нажатой левую кнопку мыши, переместить его на выбранное место. При этом все существующие логические связи сохраняются.

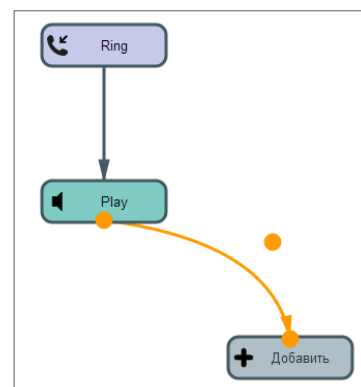

Форму логической связи между блоками также возможно изменить, щелкнув по ней левой кнопкой мыши. Выделенная линия имеет оранжевый цвет и три точки редактирования: для настройки места выхода из блока, места входа в блок и кривизны линии.

Описание блоков IVR приведено в таблице ниже.

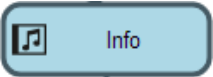
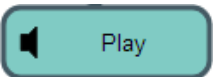

Таблица 12 — Описание блоков IVR

| Обозначение | Название        | Описание                                                                                                                                                                                                                                                                                                          |
|-------------|-----------------|-------------------------------------------------------------------------------------------------------------------------------------------------------------------------------------------------------------------------------------------------------------------------------------------------------------------|
|             | <b>Добавить</b> | Пустой юнит, предназначенный для добавления блока.                                                                                                                                                                                                                                                                |
|             | <b>Ring</b>     | Блок, необходимый для выдачи абоненту сигнала КПВ, данный блок всегда находится первым в списке сценариев. При поступлении звонка на блок RING состояние вызова не меняется.<br><br><b>Параметры</b><br><br><i>Длительность проигрывания КПВ, с</i> — выбор длительности проигрывания сигнала КПВ либо отключено. |

| Обозначение                                                                         | Название           | Описание                                                                                                                                                                                                                                                                                                                                                                                                                                                                                                                                                                                                                                                                                                                                                                                                                                                                                                                                                                                                                                                                                                                                                                                                                                                                                                                                |
|-------------------------------------------------------------------------------------|--------------------|-----------------------------------------------------------------------------------------------------------------------------------------------------------------------------------------------------------------------------------------------------------------------------------------------------------------------------------------------------------------------------------------------------------------------------------------------------------------------------------------------------------------------------------------------------------------------------------------------------------------------------------------------------------------------------------------------------------------------------------------------------------------------------------------------------------------------------------------------------------------------------------------------------------------------------------------------------------------------------------------------------------------------------------------------------------------------------------------------------------------------------------------------------------------------------------------------------------------------------------------------------------------------------------------------------------------------------------------|
|                                                                                     |                    | <p><b>Связи</b></p> <p><i>Вход</i> — начало вызова на IVR.</p> <p><i>Выход</i> — один выход, на выходе блока доступна информация о параметрах входящего вызова (номер А, номер Б).</p> <p><b>Особенности</b></p> <p>Блок не меняет состояния вызова.</p>                                                                                                                                                                                                                                                                                                                                                                                                                                                                                                                                                                                                                                                                                                                                                                                                                                                                                                                                                                                                                                                                                |
|    | <p><b>Info</b></p> | <p>Блок необходим для проигрывания одного или нескольких голосовых сообщений вызываемому абоненту в предответном состоянии (без снятия трубки абонентом В). То есть при проигрывании данного блока плата за соединение не производится. Данный блок может находиться в сценарии после блоков, которые не меняют состояние вызова, и если ранее не было перехода в ответное состояние. Блок полезен для информирования вызываемого абонента дежурной информацией, пока не освободится ресурс, который сможет обработать вызов.</p> <p><b>Параметры</b></p> <p><i>Сообщения для проигрывания до ответа абонента</i> — выбор одного или нескольких голосовых сообщений для проигрывания вызываемому абоненту. Управление голосовыми сообщениями описано в разделе 3.1.8.10 Голосовые сообщения. Накопитель для хранения файлов задается в разделе 3.1.1 Системные параметры.</p> <p><i>Циклическое проигрывание</i> — выбор количества циклов проигрывания сообщений, сообщения проигрываются по очереди, начиная с первого.</p> <p><b>Связи</b></p> <p><i>Вход</i> — входящий вызов в предответном состоянии.</p> <p><i>Выход</i> — завершение проигрывания выбранных файлов.</p> <p><b>Особенности</b></p> <p>Перед блоком Info могут стоять только блоки, которые не влияют на состояние вызова (Ring, Info, Digitmap, Time, Goto).</p> |
|  | <p><b>Play</b></p> | <p>Блок необходим для проигрывания одного или нескольких голосовых сообщений вызываемому абоненту в разговорном состоянии (после ответа абонента В). Блок используется для информирования абонента А.</p> <p><b>Параметры</b></p> <p><i>Сообщения для проигрывания до ответа абонента</i> — выбор одного или нескольких голосовых сообщений для проигрывания вызываемому абоненту. Управление голосовыми сообщениями описано в разделе 3.1.8.10 Голосовые сообщения. Накопитель для хранения файлов задается в разделе 3.1.1 Системные параметры.</p> <p><i>Циклическое проигрывание</i> — выбор количества циклов проигрывания. Сообщения проигрываются по очереди, начиная с первого.</p> <p><b>Связи</b></p> <p><i>Вход</i> — входящий вызов в предответном или в разговорном состоянии.</p> <p><i>Выход</i> — завершение проигрывания выбранных файлов.</p>                                                                                                                                                                                                                                                                                                                                                                                                                                                                         |

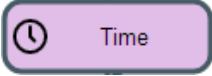
| Обозначение                                                                       | Название   | Описание                                                                                                                                                                                                                                                                                                                                                                                                                                                                                                                                                                                                                                                                                                                                                                                                                                                                                                                                                                                                                                                                                                                                                                                                                                                                                                                                                                                                                                                                                                                                                                                                                                                                                                                                                                                                                                                                                                                                                                                                                                                                                                                                                                                                                                                                 |
|-----------------------------------------------------------------------------------|------------|--------------------------------------------------------------------------------------------------------------------------------------------------------------------------------------------------------------------------------------------------------------------------------------------------------------------------------------------------------------------------------------------------------------------------------------------------------------------------------------------------------------------------------------------------------------------------------------------------------------------------------------------------------------------------------------------------------------------------------------------------------------------------------------------------------------------------------------------------------------------------------------------------------------------------------------------------------------------------------------------------------------------------------------------------------------------------------------------------------------------------------------------------------------------------------------------------------------------------------------------------------------------------------------------------------------------------------------------------------------------------------------------------------------------------------------------------------------------------------------------------------------------------------------------------------------------------------------------------------------------------------------------------------------------------------------------------------------------------------------------------------------------------------------------------------------------------------------------------------------------------------------------------------------------------------------------------------------------------------------------------------------------------------------------------------------------------------------------------------------------------------------------------------------------------------------------------------------------------------------------------------------------------|
|  | <b>IVR</b> | <p>Блок, необходимый для реализации функции интерактивного голосового меню. В данном блоке есть возможность логического выбора пути прохождения вызова нажатием определенных комбинаций цифр, донабора номера абонента по внутреннему плану нумерации и проигрывания звуковых файлов, системных звуков (КПВ, посылка вызова, сигнал занято) и цифр DTMF для оповещения абонента.</p> <p><b>Параметры</b></p> <p><i>Тип</i> — тип проигрываемого звукового файла.</p> <p><i>Файл</i> — звуковой файл, загруженный на устройство. Список звуков IVR формируется в разделе 3.1.9.2 Список звуков (IVR).</p> <p><i>Тон</i> — выбор проигрываемого системного звука (цифра DTMF, dialtone, busy, ringback).</p> <p><i>Выбор абонента</i> — конфигурирование логики дальнейшего прохождения вызова. При нажатии сконфигурированной комбинации цифр устройство определяет исходящую ветку блока IVR. В случае если абонент ничего не нажал, выбирается ветка "No Match".</p> <p><i>Время ожидания выбора абонента, с</i> — таймер набора дополнительного номера, по истечении данного таймера происходит выбор исходящей ветки IVR.</p> <p><i>Разрешить донабор</i> — при установленном флаге разрешается донабор номера, после набора которого будет произведена маршрутизация по плану нумерации устройства, например, можно совершить набор внутреннего абонента.</p> <p><i>Категория доступа</i> — выбор категории доступа. При помощи категории доступа можно сделать ограничение вызова на номер, который был набран абонентом в блоке IVR.</p> <p><i>Количество цифр для донабора</i> — максимальное количество цифр номера, которое можно набрать при помощи донабора номера.</p> <p><i>Межцифровой интервал, с</i> — значение межцифрового интервала донабираемого номера.</p> <p><b>Связи</b></p> <p><i>Вход</i> — входящий вызов в предответном состоянии или в фазе активного вызова.</p> <p><i>Выход</i> — количество выходов конфигурируется, также выходом может быть донабор номера абонента.</p> <p><b>Особенности</b></p> <p>Если на входе в блок вызов находится в предответном состоянии, то блок автоматически переводит его в активное состояние (посылает ответ вызывающему абоненту), после чего осуществляется дальнейшее выполнение логики блока.</p> |

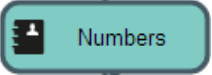

| Обозначение                                                                         | Название    | Описание                                                                                                                                                                                                                                                                                                                                                                                                                                                                                                                                                                                                                                                                                                                                                                                                                                                                                                                                                                                                                                                                                                                                                                                                                                                                                                                                       |
|-------------------------------------------------------------------------------------|-------------|------------------------------------------------------------------------------------------------------------------------------------------------------------------------------------------------------------------------------------------------------------------------------------------------------------------------------------------------------------------------------------------------------------------------------------------------------------------------------------------------------------------------------------------------------------------------------------------------------------------------------------------------------------------------------------------------------------------------------------------------------------------------------------------------------------------------------------------------------------------------------------------------------------------------------------------------------------------------------------------------------------------------------------------------------------------------------------------------------------------------------------------------------------------------------------------------------------------------------------------------------------------------------------------------------------------------------------------------|
|    | <b>Dial</b> | <p>Блок, необходимый для набора заданного номера, маршрутизация данного номера происходит по плану нумерации устройства.</p> <p><b>Параметры</b></p> <p><i>Номер</i> — заданный номер, значение может содержать цифры от 0 до 9, либо переменную. В случае если в данном блоке необходимо использовать переменную, ее название нужно заключить в символы процент (%).</p> <p>Значение переменной должно быть численным, иначе SMG не сможет смаршрутизировать вызов.</p> <p>Пример: %CDPN%</p> <p>План нумерации:</p> <p><i>Транзит</i> — план нумерации не изменяется.</p> <p><i>Категория доступа</i> — задается категория доступа, которая будет использоваться после прохождения блока Dial:</p> <p><i>Транзит</i> — категория доступа не изменяется.</p> <p><b>Связи</b></p> <p><i>Вход</i> — входящий вызов в предответном состоянии или на фазе активного вызова.</p> <p><i>Выход</i> — предусмотрен выход из блока при неудачном дозвоне. Причины отбоя, при которых будет осуществлен переход по ветке Fail:</p> <ul style="list-style-type: none"> <li>• 17 — User busy</li> <li>• 19 — No answer from the user</li> <li>• 21 — Call rejected</li> <li>• 27 — Destination out of order</li> <li>• 38— Network out of order</li> <li>• 41 — Temporary Failure</li> </ul> <p><b>Особенности</b></p> <p>Заканчивает ветку сценария.</p> |
|  | <b>Time</b> | <p>Блок, необходимый для выбора логики прохождения вызова в соответствии с текущим временем и днем недели.</p> <p><b>Параметры</b></p> <p><i>Время</i> — выбор шаблона времени и дня недели. Время задается в 24-часовом формате.</p> <p><b>Связи</b></p> <p><i>Вход</i> — входящий вызов в предответном состоянии или в фазе активного вызова.</p> <p><i>Выход</i> — блок имеет 2 выхода, первый — при совпадении времени с заданным образцом (выход «yes»), второй — при несовпадении (выход «no»).</p> <p><b>Особенности</b></p> <p>Блок не меняет состояния вызова.</p>                                                                                                                                                                                                                                                                                                                                                                                                                                                                                                                                                                                                                                                                                                                                                                    |

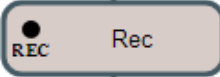
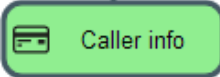
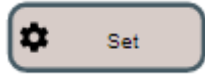
| Обозначение                                                                         | Название        | Описание                                                                                                                                                                                                                                                                                                                                                                                                                                                                                                                                                                                                                                                             |
|-------------------------------------------------------------------------------------|-----------------|----------------------------------------------------------------------------------------------------------------------------------------------------------------------------------------------------------------------------------------------------------------------------------------------------------------------------------------------------------------------------------------------------------------------------------------------------------------------------------------------------------------------------------------------------------------------------------------------------------------------------------------------------------------------|
|    | <b>Numbers</b>  | <p>Блок, необходимый для выбора логики при прохождении вызова в соответствии с номером вызывающего абонента.</p> <p><b>Параметры</b></p> <p><i>Номер</i> — шаблон номера вызывающего абонента.</p> <p><b>Связи</b></p> <p><i>Вход</i> — входящий вызов в предответном состоянии или на фазе активного вызова.</p> <p><i>Выход</i> — блок имеет 2 выхода, первый — при совпадении номера вызывающего абонента с заданным шаблоном (выход «yes»), второй — при несовпадении (выход «no»).</p> <p><b>Особенности</b></p> <p>Блок не меняет состояния вызова.</p>                                                                                                        |
|    | <b>Digitmap</b> | <p>Блок, необходимый для выбора логики при прохождении вызова в соответствии с номером вызываемого абонента. Номер вызываемого абонента проверяется на этапе входа в блок digitmap.</p> <p><b>Параметры</b></p> <p><i>Маска</i> — шаблон номера вызываемого абонента.</p> <p><b>Связи</b></p> <p><i>Вход</i> — входящий вызов в предответном состоянии или в фазе активного вызова.</p> <p><i>Выход</i> — блок имеет 2 выхода, первый — при совпадении номера вызываемого абонента с заданным шаблоном (выход «yes»), второй — при несовпадении (выход «no»).</p> <p><b>Особенности</b></p> <p>Блок не меняет состояния вызова.</p>                                  |
|  | <b>Goto</b>     | <p>Блок, необходимый для перевода вызова на другой произвольный блок сценария.</p> <p><b>Параметры</b></p> <p><i>Выбрать блок на схеме</i> — после нажатия на данную кнопку можно выбрать блок на схеме, на который будет производиться перевод.</p> <p><i>Максимальное количество срабатываний</i> — выбор количества циклов прохождения звонка через данный блок для защиты от заикливания вызова.</p> <p><b>Связи</b></p> <p><i>Вход</i> — входящий вызов в предответном состоянии или в фазе активного вызова.</p> <p><i>Выход</i> — один выход в блок, на который осуществляется перевод.</p> <p><b>Особенности</b></p> <p>Блок не меняет состояния вызова.</p> |

| Обозначение                                                                         | Название    | Описание                                                                                                                                                                                                                                                                                                                                                                                                                                                                                                                                                                                                                                                                                                                                                                                                                                                                                                         |
|-------------------------------------------------------------------------------------|-------------|------------------------------------------------------------------------------------------------------------------------------------------------------------------------------------------------------------------------------------------------------------------------------------------------------------------------------------------------------------------------------------------------------------------------------------------------------------------------------------------------------------------------------------------------------------------------------------------------------------------------------------------------------------------------------------------------------------------------------------------------------------------------------------------------------------------------------------------------------------------------------------------------------------------|
|    | REC         | <p>Блок необходим для начала записи разговора, с момента прохождения логики вызова через блок разговор абонентов записывается в файл.</p> <p><b>Связи</b></p> <p><i>Вход</i> — входящий вызов в фазе активного вызова.</p> <p><i>Выход</i> — блок имеет один выход.</p> <p><b>Особенности</b></p> <p>Блок не меняет состояния вызова. Запись разговора прекращается только после разъединения. Каталог для сохранения файлов записи разговоров IVR конфигурируется в разделе 3.1.12.1 Параметры записи параметр «Имя папки для записи разговоров IVR». Управление записями осуществляется в разделе 3.1.9.3 Записи разговоров.</p>                                                                                                                                                                                                                                                                               |
|    | Caller Info | <p>Блок позволяет изменить имя вызывающего абонента, которое отобразится на телефоне вызываемого абонента. Блок позволяет отобразить на телефоне вызываемого абонента имя вызывающего абонента, название компании и прочие данные.</p> <p><b>Параметры</b></p> <p><i>Маска номера</i> — шаблон номера вызывающего абонента.</p> <p><i>Имя абонента</i> — новое имя абонента.</p> <p><b>Связи</b></p> <p><i>Вход</i> — входящий вызов в предответном состоянии или в фазе активного вызова.</p> <p><i>Выход</i> — блок имеет один выход.</p> <p><b>Особенности</b></p> <p>Блок не меняет состояния вызова.</p>                                                                                                                                                                                                                                                                                                    |
|  | Set         | <p>Блок позволяет определить переменные для IVR-скрипта.</p> <p><b>Параметры:</b></p> <p><i>Ключ</i> — название переменной, по которому можно к ней обратиться в других блоках;</p> <p><i>Значение</i> — значение переменной, может содержать цифры и буквы, также можно в качестве значения использовать названия других переменных. Для этого название переменной необходимо заключить в символы процент (%).</p> <p><b>Пример:</b></p> <p>Ключ — TEST<br/> Значение — %CGPN%<br/> Здесь будет создана переменная TEST, значение которой равно значению переменной CGPN.</p> <p>После определения переменной через блок Set, ее можно использовать в блоках Condition, Dial и RPC. Для использования переменных в этих блоках название переменной должно быть заключено в символы процент (%).</p> <p>Для определения переменной в блоке Set название переменной заключать в символы процент (%) не нужно.</p> |



| Обозначение                                                                       | Название                | Описание                                                                                                                                                                                                                                                                                                                                                                                                                                                                                                                                                                                                                                                                                                                                                                                                                                                                                                                                                                                                                                                                                                                                                                                                                                                                                                                                                                                                                                                                                                                                                                                                                                                                                                                         |
|-----------------------------------------------------------------------------------|-------------------------|----------------------------------------------------------------------------------------------------------------------------------------------------------------------------------------------------------------------------------------------------------------------------------------------------------------------------------------------------------------------------------------------------------------------------------------------------------------------------------------------------------------------------------------------------------------------------------------------------------------------------------------------------------------------------------------------------------------------------------------------------------------------------------------------------------------------------------------------------------------------------------------------------------------------------------------------------------------------------------------------------------------------------------------------------------------------------------------------------------------------------------------------------------------------------------------------------------------------------------------------------------------------------------------------------------------------------------------------------------------------------------------------------------------------------------------------------------------------------------------------------------------------------------------------------------------------------------------------------------------------------------------------------------------------------------------------------------------------------------|
|                                                                                   |                         | <p>Также существуют заранее предопределенные переменные:</p> <p>CGPN — номер вызывающего абонента;</p> <p>CDPN — номер вызываемого абонента;</p> <p>YEAR_LOCAL, MONTH_LOCAL, DAY_LOCAL, HOUR_LOCAL, MINUTE_LOCAL, SECOND_LOCAL — дата и время выполнения скрипта (используется локальное время с устройства).</p> <p>Значение переменных CDPN, CGPN также можно переопределить через блок Set.</p>                                                                                                                                                                                                                                                                                                                                                                                                                                                                                                                                                                                                                                                                                                                                                                                                                                                                                                                                                                                                                                                                                                                                                                                                                                                                                                                               |
|  | <p><b>Condition</b></p> | <p>Блок условия предназначен для проверки булевых условий, составленных из переменных и строк. Все операции выполняются над <b>строками</b>. В блоке можно задать до 10 условий. Каждому условию задается соответствующая ветка выхода (от 0 до 9) из блока в другой блок. В блоке Condition переход осуществляется по ветке первого истинного условия (если истинных условий несколько, выбирается первое). В случае если в блоке Condition ни одно из условий не оказалось истинным, то выполнится переход по ветке False.</p> <p>Для формирования условий существуют следующие операторы:</p> <p><b>Логические операторы:</b></p> <p>!, not — логическое НЕ;</p> <p>&amp;&amp;, and — логическое И;</p> <p>  , or — логическое ИЛИ.</p> <p><b>Операторы сравнения:</b></p> <p>&lt; — меньше;</p> <p>&lt;= — меньше или равно;</p> <p>= — равно;</p> <p>&gt; — больше;</p> <p>&gt;= — больше или равно;</p> <p>&lt;&gt; — не равно.</p> <p>Логические операторы: так как сравнение выполняется над строками, то сравнение выполняется <b>посимвольно</b>.</p> <p>Примеры сравнения строк из цифр равной длины:</p> <pre>"101" &lt; "102" = true "101" =&lt; "102" = true "101" &gt; "102" = false "101" &gt;= "102" = false</pre> <p>Примеры сравнения строк из цифр неравной длины:</p> <pre>"101" &lt; "1102" = true "101" =&lt; "1102" = true "101" &gt; "1102" = false "101" &gt;= "1102" = false</pre> <p>Примеры сравнения строк из цифр и букв равной длины:</p> <pre>"A01" &lt; "102" = false "A01" =&lt; "102" = false "A01" &gt; "102" = true "A01" &gt;= "102" = true</pre> <p>"A01" &lt; "102" = false, так как строки сравниваются посимвольно, а именно код символа A в таблице ASCII больше кода символа 1.</p> |

| Обозначение                                                                         | Название          | Описание                                                                                                                                                                                                                                                                                                                                                                                                                                                                                                                                                                                                                                                                                                                                                                                                                                                                                                                                                                                                                                                                                                                                                                                                                                                                                                                                                                                                                                                                                                                                                                                                          |
|-------------------------------------------------------------------------------------|-------------------|-------------------------------------------------------------------------------------------------------------------------------------------------------------------------------------------------------------------------------------------------------------------------------------------------------------------------------------------------------------------------------------------------------------------------------------------------------------------------------------------------------------------------------------------------------------------------------------------------------------------------------------------------------------------------------------------------------------------------------------------------------------------------------------------------------------------------------------------------------------------------------------------------------------------------------------------------------------------------------------------------------------------------------------------------------------------------------------------------------------------------------------------------------------------------------------------------------------------------------------------------------------------------------------------------------------------------------------------------------------------------------------------------------------------------------------------------------------------------------------------------------------------------------------------------------------------------------------------------------------------|
|                                                                                     |                   | <p>Оператор вхождения</p> <p><code>in</code> — оператор вхождения переменной в список (например <code>%CGPN% in (710, 711, 712)</code>).</p> <p>Переменные:</p> <p>Строка, заключенная в символы процен (%). Имя переменной может содержать символы: [А-Яа-яА-Za-z 0-9]. Для составления условий можно использовать predefined переменные и переменные, которые были созданы через блок Set.</p> <p>Константы:</p> <p>Любые символы, заключенные в одинарные (') или двойные (") кавычки. Для экранирования используется символ слеш (/). Либо любая последовательность непробельных символов, не начинающихся на символ процента, не содержит символов одинарной, двойной кавычки.</p> <p>Предопределенные переменные:</p> <p><code>CGPN</code> — номер вызывающего абонента;<br/> <code>CDPN</code> — номер вызываемого абонента;<br/> <code>YEAR_LOCAL</code>, <code>MONTH_LOCAL</code>, <code>DAY_LOCAL</code>, <code>HOURL_LOCAL</code>,<br/> <code>MINUTE_LOCAL</code>, <code>SECOND_LOCAL</code> — дата и время выполнения скрипта (используется локальное время с устройства).</p> <p>Пример условия:</p> <p><code>%CGPN% = "30002"</code></p> <p>Если номер вызывающего абонента равен 30002 (условие выполняется), то вызов идет по ветке этого условия. Если условие не выполняется, то вызов идет по ветке False.</p>                                                                                                                                                                                                                                                                                 |
|  | <p><b>RPC</b></p> | <p>Блок для взаимодействия с внешним HTTP-сервером</p> <p>Настройки HTTP-запроса:</p> <ul style="list-style-type: none"> <li>• <i>URL</i> — полный URL запроса на http-сервер. При необходимости в URL можно использовать переменные текущего IVR сценария;</li> </ul> <p>Пример: <code>http://infoUserServer.co/shirts?style=%CDPN%</code></p> <ul style="list-style-type: none"> <li>• <i>Метод (Method)</i> — метод HTTP-запроса (GET, POST, PUT, TRACE, OPTIONS, DELETE, HEAD);</li> <li>• <i>Время запроса (Request timeout)</i> — время попытки запроса на HTTP-сервер в миллисекундах;</li> <li>• <i>Тип данных запроса (Content type)</i> — тип данных, находящихся в теле запроса;</li> <li>• <i>Тело запроса (Body content)</i> — тело запроса (строка с возможным наличием макропеременных);</li> <li>• <i>Заголовки (Headers)</i> — заголовок HTTP-запроса;</li> <li>• <i>Ключ (Key)</i> — ключ http-заголовка;</li> <li>• <i>Значение (Value)</i> — строка с возможным значением макропеременных;</li> <li>• <i>Тип в теле ответа (Response type)</i> — тип данных, находящихся в теле ответа;</li> <li>• <i>json</i> — при выборе данного типа если в тело ответа приходят данные вида <code>ключ:значение</code>, то SMG записывает эти данные как переменные, которые можно использовать в дальнейшем;</li> </ul> <p> Если в теле ответа ключ записан маленькими буквами, например <code>var</code>, то чтобы потом обратиться к этой переменной ее нужно прописывать большими буквами <code>%VAR%</code>.</p> |

| Обозначение | Название | Описание                                                                                                                                                                                                                                                                                                                                                                                                                                                                                                                                                                                                                                                                                                                                                                                                                                                                                                                                                                                   |
|-------------|----------|--------------------------------------------------------------------------------------------------------------------------------------------------------------------------------------------------------------------------------------------------------------------------------------------------------------------------------------------------------------------------------------------------------------------------------------------------------------------------------------------------------------------------------------------------------------------------------------------------------------------------------------------------------------------------------------------------------------------------------------------------------------------------------------------------------------------------------------------------------------------------------------------------------------------------------------------------------------------------------------------|
|             |          | <ul style="list-style-type: none"> <li><i>regex</i> — при выборе данного типа появляется окно «Регулярное выражение», в котором можно прописать <i>regex</i> выражение для парсинга ответа от HTTP-сервера с возможностью записать распарсенные данные в переменные IVR и использовать их в дальнейшем.</li> </ul> <p>Пример:<br/>           Ответ в теле сообщения: Hello world<br/>           Строка в поле “Регулярное выражение”: Hello (?&lt;var1&gt;.*)<br/>           В результате в рамках IVR скрипта будет создана переменная VAR1=world</p> <p>По аналогии с блоком Set переменные, созданные в результате работы блока RPC, можно использовать в других блоках ivr-сценария.</p> <ul style="list-style-type: none"> <li><i>Максимальный размер ответа (Max bytes)</i> — максимальный размер ответа;</li> <li><i>Кодировка в ответе (Expected encoding)</i> — кодировки, поддерживаемые в ответе;</li> <li><i>Коды (Codes)</i> — ожидаемые коды ответа HTTP-сервера.</li> </ul> |

После создания блок-схемы сценария необходимо указать его имя и сохранить, нажав кнопку «Сохранить сценарий». По кнопке «Назад к списку» производится выход из конструктора без сохранения изменений.

### 3.1.9.2 Список звуков (IVR)

Данный раздел предназначен для работы со звуковыми файлами, необходимыми для работы IVR.



**Данные звукового файла: WAV, кодек G.711a, 8 бит, 8 кГц, моно.**

Таблица «Системные параметры» — содержит настройку “Путь к диску для хранения звуков IVR”, которая задаёт накопитель для хранения записей разговоров из IVR.

#### IVR → Список звуков

- *Звуки IVR* — список загруженных файлов;
- *Длительность* — длительность загруженного файла;
- *Обзор* — выбор звукового файла для загрузки на устройство;
- *Загрузить* — команда загрузки выбранного файла.



**Возможно загрузить архив с несколькими звуковыми файлами формата tar или zip; звуковые файлы должны находиться в корневом каталоге архива.**

- *Слушать* — прослушать выбранный файл;
- *Стоп* — остановить прослушивание файла;
- *Удалить* — удалить выбранный файл;
- *Скачать* — скачать из устройства выбранный файл.

### 3.1.9.3 Записи разговоров (IVR)

Раздел управления файлами записанных разговоров IVR. Если в сценарии IVR присутствует блок **REC**, все записанные разговоры будут отображены в таблице.

#### IVR → Записи разговоров

- *Общее число записей* — общее количество файлов записей разговоров в выбранном каталоге для записи разговоров;
- *Использование диска* — отображение используемого пространства накопителя, выбранного для записи разговоров;
- *Выберите дату* — выбор даты для отображения файлов с записями разговоров;
- *Временной интервал* — выбор временного интервала для отображения файлов с записями разговоров;
- *Уточните запрос* — поиск файлов с записями разговоров, поиск производится по любому совпадению введенного значения с названием файла записи разговора.

Описание кнопок управления записями приведено в таблице ниже.

Таблица 13 — Кнопки управления записями

| Кнопка | Функция                          |
|--------|----------------------------------|
|        | Предыдущая запись                |
|        | Начать воспроизведение           |
|        | Остановить воспроизведение       |
|        | Следующая запись                 |
|        | Повторять воспроизведение записи |
|        | Сохранить запись                 |
|        | Удалить запись                   |

## Описание колонок таблицы записей

- *Статус* — указывает статус записи:
  - — Запись разговора прослушана пользователем web-интерфейса;
  - — Запись разговора не прослушана пользователем web-интерфейса. При наведении на индикатор в колонке «Статус» отображается имя последнего пользователя, который прослушал данную запись разговоров.
- *Дата/время* — дата и время начала записи;
- *Номер вызывающего/вызываемого абонента* — номера абонентов, участвующих в разговоре;
- *Номер вызываемого абонента из группы вызова* — номер абонента, который ответил после прохождения группы вызова;
- *План нумерации* — план нумерации, в котором произведена запись;
- *Категория* — категория записи разговора;
- *FTP* — производилась ли выгрузка на FTP;
- *Длительность* — длительность разговора;
- *Размер, кБ* — размер записи в килобайтах.

## Формат файла записи разговора

1. Простой вызов без использования переадресации или перевода вызова

**YYYY-MM-DD\_hh-mm\_ss-CgPN-CdPN.wav**

Где:

**YYYY-MM-DD** — дата создания файла, YYYY — год, MM — месяц, DD — день;

**hh-mm\_ss** — время создания файла, hh — часы, mm — минуты, ss — секунды;

**CgPN** — номер вызывающего абонента, в случае его отсутствия ставится значение none;

**CdPN** — номер вызываемого абонента.

### **Пример:**

Абонент 7111 звонит абоненту 7222, файл будет выглядеть следующим образом:

2014-05-20\_12-05-35\_7111\_7222.wav

2. Вызов при использовании услуги переадресация вызова

**YYYY-MM-DD\_hh-mm\_ss-CgPN- RdNum cf CdPN.wav**

Где:

**YYYY-MM-DD** — дата создания файла, YYYY — год, MM — месяц, DD — день;

**hh-mm\_ss** — время создания файла, hh — часы, mm — минуты, ss — секунды;

**CgPN** — номер вызывающего абонента, в случае его отсутствия ставится значение none;

**RdNum** — переадресующий номер — номер, на котором настроена услуга переадресации вызова;

**cf** — метка, говорящая о том, что была услуга переадресации вызова;

**CdPN** — номер вызываемого абонента — номер, на который фактически поступает вызов.

### **Пример:**

Абонент 7111 звонит абоненту 7222, на котором настроена переадресация вызова на 7333.

2014-05-20\_12-05-35\_7111\_7222cf7333.wav

### 3. Вызов при использовании услуги перевода вызова

В использовании услуги перевод вызова участвуют 3 абонента — абонент инициатор звонка (абонент А), абонент, который осуществляет перевод вызова (абонент В), и абонент, на которого осуществляется перевод вызова (абонент С).

При переводе вызова будет создано 3 файла записи разговора:

разговор абонентов А — В;

разговор абонентов В — С;

разговор абонентов А — С после осуществления перевода вызова.

### 4. Вызов с «Группы вызова»

Если вызов на абонента поступает после группы вызова, то к файлу записи добавляется дополнительное поле с информацией через какую группу вызова был совершен вызов на участника данной группы.

**YYYY-MM-DD\_HH-MM-SS\_CgPN - CdPN - CALLEDHG\_nPLAN\_cCATEGORY.wav**

Где:

**YYYY-MM-DD** — дата создания файла, YYYY — год, MM — месяц, DD — день;

**hh-mm\_ss** — время создания файла, hh — часы, mm — минуты, ss — секунды;

**CgPN** — номер вызывающего абонента, в случае его отсутствия ставится значение none;

**CdPN** — номер вызываемого абонента — номер, на который фактически поступает вызов;

**CALLEDHG** — номер группы вызова;

**nPLAN** — план нумерации;

**cCATEGORY** — категория записи разговора.

### 5. Вызов абонента через «группу вызова»

**YYYY-MM-DD\_hh-mm\_ss-CgPN-CdPN-hgPN\_numplan\_category.wav**

Где:

**YYYY-MM-DD** — дата создания файла, YYYY — год, MM — месяц, DD — день;

**hh-mm\_ss** — время создания файла, hh — часы, mm — минуты, ss — секунды;

**CgPN** — номер вызывающего абонента, в случае его отсутствия ставится значение none;

**CdPN** — номер вызываемого абонента — номер, на который фактически поступает вызов (номер группы вызова);

**hgPN** — номер абонента, который ответил после прохождения группы вызова;

**numplan** — план нумерации;

**category** — категория записи разговора.

#### **Пример:**

Абонент 7111 звонит абоненту 7222, который переводит вызов на абонента 7333.

Сформируются следующие файлы:

2014-05-20\_12-05-35\_7111\_7222.wav — разговор абонентов А и В.

2014-05-20\_12-06-36\_7222\_7333.wav — разговор абонентов В и С, после того как абонент В поставил на удержание абонента А.

2014-05-20\_12-05-35\_7111\_7222ct7333.wav — разговор абонентов А и С после осуществления перевода вызова абонентом В, ct в названии файла — это метка, что был осуществлен перевод вызова.

### 3.1.10 LDAP

#### 3.1.10.1 Список LDAP-хранилищ

В данном пункте меню настраивается работа локального LDAP-сервера.

LDAP → Список LDAP-хранилищ

| ID | Состояние | Имя LDAP сервера | Порт | LDAP протокол |                                                                                     |
|----|-----------|------------------|------|---------------|-------------------------------------------------------------------------------------|
| 1  | Выключен  | LDAP             | 389  | ldap          |  |

LDAP → Список LDAP-хранилищ → 

Редактировать настройки LDAP сервера

Включить LDAP сервер

Имя

Порт 389

LDAP протокол ldap

Base dc=smg,dc=com

Имя пользователя cn=user,dc=smg,dc=com

Пароль userpassword

Формирование LDAP-хранилища происходит на основе абонентской емкости станции (FXS, SIP-абонентов станции).

Displayname = отображаемое имя. Если в настройках данное поле пустое, то подставляется значение «no\_name»

Uid = название

Cn = ID абонента

Sn = отображаемое имя

telephoneNumber = телефонный номер абонента.

Для подключения к локальному серверу LDAP используются следующие параметры:

Protocol Version = 3

Порт: 389

LDAP протокол: ldap

Base: ou=phonebook,dc=smg,dc=com

Имя пользователя: cn=user,dc=smg,dc=com

Пароль: userpassword



### 3.1.11 Голосовая почта

#### 3.1.11.1 Параметры голосовой почты

Голосовая почта → Параметры голосовой почты

| Общие параметры голосовой почты              |            |
|----------------------------------------------|------------|
| Путь к диску для хранения почты              | off        |
| Имя папки для хранения почты                 | voice_mail |
| Максимальное количество сообщений            | 0          |
| Время хранения непрслушанных сообщений, дней | 0          |
| Время хранения прослушанных сообщений, дней  | 0          |
| Минимальная длительность сообщения, сек      | 3          |
| Максимальная длительность сообщения, сек     | 60         |

Применить

- *Путь к диску для хранения почты* — задается внешний носитель для хранения голосовых сообщений;
- *Имя папки для хранения почты* — задается имя папки, где будут храниться голосовые сообщения;
- *Максимальное количество сообщений* — максимальное количество сообщений у одного абонента (диапазон допустимых значений [0; 200] 0 — Без ограничений);
- *Время хранения непрслушанных сообщений, дней* — время хранения непрслушанных сообщений, через которое сообщение будет удалено с голосового ящика;
- *Время хранения прослушанных сообщений, дней* — время хранения прослушанных сообщений, через которое сообщение будет удалено с голосового ящика;
- *Минимальная длительность сообщения, сек* — минимальная длительность сообщения от абонента, которое может попасть в голосовую почту (если запись будет меньше, то сообщение не сохранится);
- *Максимальная длительность сообщения, сек* — максимальная длительность сообщения от абонента, которое может попасть в голосовую почту (если запись будет больше, то произойдет разрыв соединения и сохранится только записанная часть).

### 3.1.11.2 Голосовые сообщения

В данном разделе можно прослушать, скачать, удалить, изменить статус голосовых сообщений. Сообщения группируются по номеру, на котором активирована услуга «Голосовая почта».

#### Голосовая почта → Голосовые сообщения

| Статус                   | Оператор | Абонент | Дата       | Время    | Номер вызывающего абонента | Номер вызываемого абонента | Длительность | Размер, кБ |
|--------------------------|----------|---------|------------|----------|----------------------------|----------------------------|--------------|------------|
| <input type="checkbox"/> |          |         | 2023.06.15 | 17:01:27 | 30001                      | 30002                      | 00:00:09.1   | 73.2       |

- **Статус** — указывает статус сообщения:
  - **Оператор** — пользователь web-интерфейса
    - Сообщение не прослушано пользователем web-интерфейса;
    - Сообщение прослушано пользователем web-интерфейса. При наведении на индикатор в колонке «Статус → Оператор» отображается имя последнего пользователя, который прослушал данное сообщение.
  - **Абонент** — абонент, которому оставлено голосовое сообщение
    - Сообщение не прослушано абонентом;
    - Сообщение прослушано абонентом.
- **Дата** — дата поступления голосового сообщения;
- **Время** — время поступления голосового сообщения;
- **Номер вызывающего абонента** — номер абонента, который совершил звонок на голосовую почту;
- **Номер вызываемого абонента** — номер абонента, у которого активирована услуга «Голосовая почта»;
- **Длительность** — длительность голосового сообщения;
- **Размер, кБ** — размер файла записи голосового сообщения.



**Изменить статус сообщения** — меняет статус с «Прослушанное» на «Непрослушанное» и обратно;



**Обновить таблицу** — обновляет таблицу с голосовыми сообщениями;



**Загрузить выделенное** — скачивает выделенные голосовые сообщения;



**Удалить выделенные** — удаляет выделенные голосовые сообщения.

### 3.1.12 Запись разговоров

Меню настройки записи разговора<sup>1</sup>.



**Цифровые шлюзы SMG-200, SMG-500 не относятся к специальным техническим средствам, предназначенным для негласного получения информации (на основании примечаний к ст. 138 УК РФ).**

#### 3.1.12.1 Параметры записи

Запись разговоров → Параметры записи

| Общие параметры записи                                                                            |                          |     |                |             |                            |                          |
|---------------------------------------------------------------------------------------------------|--------------------------|-----|----------------|-------------|----------------------------|--------------------------|
| Путь к диску для записи разговоров                                                                | off                      |     |                |             |                            |                          |
| Имя папки для записи разговоров                                                                   | call_records             |     |                |             |                            |                          |
| Имя папки для записи разговоров IVR                                                               | ivr_records              |     |                |             |                            |                          |
| Количество файлов в одном каталоге                                                                | 200                      |     |                |             |                            |                          |
| Время хранения данных: Дни                                                                        | 30                       |     |                |             |                            |                          |
| Часы                                                                                              | 0                        |     |                |             |                            |                          |
| Действие при заполнении диска                                                                     | Остановить запись        |     |                |             |                            |                          |
| Настройки FTP сервера                                                                             |                          |     |                |             |                            |                          |
| Сохранять на FTP                                                                                  | <input type="checkbox"/> |     |                |             |                            |                          |
| Режим загрузки                                                                                    | раз в сутки              |     |                |             |                            |                          |
| Часы                                                                                              | 0                        |     |                |             |                            |                          |
| Минуты                                                                                            | 0                        |     |                |             |                            |                          |
| FTP сервер                                                                                        |                          |     |                |             |                            |                          |
| FTP порт                                                                                          | 21                       |     |                |             |                            |                          |
| Путь к файлу                                                                                      |                          |     |                |             |                            |                          |
| Логин для FTP                                                                                     |                          |     |                |             |                            |                          |
| Пароль для FTP                                                                                    | *****                    |     |                |             |                            |                          |
| Удалить файлы после отправки                                                                      | <input type="checkbox"/> |     |                |             |                            |                          |
| <input type="button" value="Применить"/>                                                          |                          |     |                |             |                            |                          |
| №                                                                                                 | Маска                    | Тип | План нумерации | Уведомление | Категория записи разговора | <input type="checkbox"/> |
| <input type="button" value="Голосовое уведомление"/> <input type="button" value="Не уведомлять"/> |                          |     |                |             |                            |                          |

#### Общие параметры записи:

- *Путь к диску для записи разговоров* — выбор доступного в устройстве накопителя, на который будет производиться запись разговоров;
- *Имя папки для записи разговоров* — название каталога на накопителе устройства, в который будет производиться запись разговоров; в случае если имя папки не указано, запись разговоров будет производиться в корневой каталог накопителя;
- *Имя папки для записи разговоров IVR* — названия каталога на накопителе устройства, в который будет производиться запись разговора при попадании вызова на блок REC в сценарии IVR;
- *Количество файлов в одном каталоге* — максимальное количество файлов с записями разговоров в одном каталоге, в случае достижения максимального количества файлов будет создан новый каталог.

<sup>1</sup> Меню доступно только в версии ПО с лицензией Call-record, подробнее о лицензиях в разделе 3.1.24 Лицензии.

В каталоге для записи разговоров за каждый день записи создается новый каталог с именем:

**YYYY-MM-DD-NNNN,**

Где:

- **YYYY** — 4 символа — текущий год;
- **MM** — 2 символа — текущий месяц;
- **DD** — 2 символа — текущее число;
- **NNNN** — 4 символа — номер каталога с записями разговоров за текущую дату.

В случае достижения значения «Количество файлов в одном каталоге» устройство создаст новый каталог с увеличенным на единицу значением №№№№№.

**Пример** созданных каталогов за 2014-02-27:

2014-02-27-0000

2014-02-27-0001

2014-02-27-0002



2014-02-27-0003

- *Время хранения данных (Дни/часы)* — время, в течение которого на накопителе хранятся файлы с записанными разговорами, по истечении этого времени старые файлы будут удалены;
- *Действие при заполнении диска* — выбор действия, которое будет применено к файлам записи разговоров в случае переполнения диска:
  - *Остановить запись* — остановить запись новых разговоров в случае заполнения диска;
  - *Удалять старые записи* — удалять старые записи разговоров в случае заполнения диска.







#### **Настройки FTP-сервера:**

- *Сохранять на FTP* — при активном флаге записанные разговоры будут автоматически выгружаться на FTP сервер согласно выбранному режиму загрузки;
- *Режим загрузки* — определяет частоту, с которой следует выгружать записи на FTP:
  - раз в сутки — выгрузка раз в сутки в заданное время;
  - раз в час — выгрузка каждый час;
  - раз в минуту — выгрузка каждую минуту.
- *Часы* — доступно в режиме загрузки «раз в сутки». Позволяет указать час, в который производить выгрузку;
- *Минуты* — доступно в режимах загрузки «раз в сутки» и «раз в час». Позволяет указать минуты, в которые производить выгрузку;
- *FTP сервер* — IP-адрес или доменное имя FTP-сервера, на который будут выгружаться записанные разговоры;
- *FTP порт* — порт FTP-сервера;
- *Путь к файлу* — путь к сохраняемым файлам на FTP-сервере;
- *Логин для FTP* — логин для авторизации;
- *Пароль для FTP* — пароль для авторизации;
- *Удалить файлы после отправки* — если флаг установлен, то после отправки файлы записи будут удалены с локального хранилища SMG.

## Маски отбора для записей разговоров:

Для создания маски записи нажмите кнопку создать  или редактировать имеющуюся — .

Запись разговоров → Параметры записи → 

| Параметры записи                                                                                            |                                                                                                                 |
|-------------------------------------------------------------------------------------------------------------|-----------------------------------------------------------------------------------------------------------------|
| Маска записи 0                                                                                              |                                                                                                                 |
| Маска                      | ( )                                                                                                             |
| Тип                                                                                                         | All                          |
| План нумерации                                                                                              | Игнорировать план нумерации  |
| Уведомление о начале записи                                                                                 | Голосовое сообщение          |
| Задержка уведомления, сек  | 0                                                                                                               |
| Категория записи разговора                                                                                  | [0] CallRecordCategory#00    |
| <input type="button" value="Применить"/> <input type="button" value="Отменить"/>                            |                                                                                                                 |

Устройство определяет необходимость записи разговора по номерам CgPN и CdPN.

- *Маска* — маска отбора номера, синтаксис маски отбора описан в разделе 3.1.4.2 Описание маски номера и ее синтаксис;
- *Тип* — поиск совпадения маски по номерам CdPN или CgPN.



**В настройке используется логика «или», т.е. для определения записи достаточно совпадения или по CgPN, или по CdPN.**

- *All* — поиск по номерам CgPN и CdPN;
- *Calling* — поиск совпадения только по номеру CgPN;
- *Called* — поиск совпадения только по номеру CdPN.
- *План нумерации* — задаёт план нумерации, в котором будет работать маска записи. При выборе условия «Игнорировать план нумерации» поиск будет осуществляться во всех активных планах нумерации;
- *Уведомление о начале записи* — уведомление вызываемого абонента о том, что разговор будет записан:
  - *Не уведомлять* — отключить уведомление о начале записи разговора;
  - *Голосовое сообщение* — выдача уведомления о начале записи голосовым сообщением.
- *Задержка уведомления, сек* — позволяет устанавливать задержку проигрывания уведомления о начале записи. Диапазон допустимых значений [0;60];
- *Категория записи разговора* — категория, которая будет присвоена записи, попавшей под заданную маску.

### 3.1.12.2 Записи разговоров

Раздел управления файлами записанных разговоров.

#### Запись разговоров → Записи разговоров

- **Общее число записей** — общее количество файлов записей разговоров в выбранном каталоге для записи разговоров;
- **Использование диска** — отображение используемого пространства накопителя, выбранного для записи разговоров;
- **Категория пользователя** — отображает категорию записей разговоров, которую имеет текущий пользователь web-интерфейса;
- **Выберите дату** — выбор даты для отображения файлов с записями разговоров;
- **Временной интервал** — выбор временного интервала для отображения файлов с записями разговоров;
- **Уточните запрос** — поиск файлов с записями разговоров, поиск производится по любому совпадению введенного значения с названием файла записи разговора.

Описание кнопок управления записями приведено в таблице ниже.

Таблица 14 — Кнопки управления записями

| Кнопка | Функция                          |
|--------|----------------------------------|
|        | предыдущая запись                |
|        | начать воспроизведение           |
|        | остановить воспроизведение       |
|        | следующая запись                 |
|        | повторять воспроизведение записи |
|        | сохранить запись                 |
|        | удалить запись                   |

#### Описание колонок таблицы записей

- **Статус** — указывает статус записи:
  - Запись разговора не прослушана пользователем web-интерфейса;
  - Запись разговора прослушана пользователем web-интерфейса. При наведении на индикатор в колонке «Статус» отображается имя последнего пользователя, который прослушал данную запись разговоров.
- **Дата/время** — дата и время начала записи;
- **Номер вызывающего/вызываемого абонента** — номера абонентов, участвующих в разговоре;

- *План нумерации* — план нумерации, в котором произведена запись;
- *Категория* — категория записи разговора;
- *FTP* — производилась ли выгрузка на FTP;
- *Длительность* — длительность разговора;
- *Размер, кБ* — размер записи в килобайтах.

### **Формат файла записи разговора**

1. Простой вызов без использования переадресации или перевода вызова

**YYYY-MM-DD\_hh-mm-ss\_CgPN-CdPN\_nX\_cY.wav**

Где:

**YYYY-MM-DD** — дата создания файла, YYYY — год, MM — месяц, DD — день;  
**hh-mm-ss** — время создания файла, hh — часы, mm — минуты, ss — секунды;  
**CgPN** — номер вызывающего абонента, в случае его отсутствия ставится значение none;  
**CdPN** — номер вызываемого абонента;  
**nX** — номер плана нумерации, в котором производилась запись;  
**cX** — категория записи.

Пример:

Абонент 40010 звонит абоненту 40012, файл будет выглядеть следующим образом:  
2017-10-23\_09-27-26\_40010-40012\_n0\_c0.wav

2. Вызов при использовании услуги переадресация вызова

**YYYY-MM-DD\_hh-mm-ss\_CgPN-CdPN\_Srv\_SrvNum\_nX\_cY.wav**

Где:

**YYYY-MM-DD** — дата создания файла, YYYY — год, MM — месяц, DD — день;  
**hh-mm-ss** — время создания файла, hh — часы, mm — минуты, ss — секунды;  
**CgPN** — номер вызывающего абонента, в случае его отсутствия ставится значение none;  
**CdPN** — номер вызываемого абонента — номер, на который фактически поступает вызов.  
**Srv** — метка, говорящая о том, что использовалась дополнительная услуга. Значения метки:

- **cf** — вызов был переадресован;
- **ct** — вызов был переведён;
- **cp** — вызов был перехвачен.

**SrvNum** — номер, который использовался в работе ДВО. В зависимости от значения метки **Srv** обозначает номер, куда производилась переадресация, передача вызова или с которого вызов был перехвачен;  
**nX** — номер плана нумерации, в котором производилась запись;  
**cX** — категория записи.

Пример:

Абонент 40010 звонит абоненту 40011, на котором настроена переадресация вызова на 40012.  
2017-10-23\_09-28-04\_40010-40011\_cf\_40012\_n0\_c0.wav



### 3. Вызов при использовании услуги перевода вызова

В использовании услуги «Перевод вызова» участвуют 3 абонента — абонент инициатор звонка (абонент А), абонент, который осуществляет перевод вызова (абонент В), и абонент, на которого осуществляется перевод вызова (абонент С).

При переводе вызова будет создано 3 файла записи разговора:

разговор абонентов А — В;

разговор абонентов В — С;

разговор абонентов А — С после осуществления перевода вызова.

#### Пример:

Абонент 40012 звонит абоненту 40010, который переводит вызов на абонента 40000.

Сформируются следующие файлы:

2017-10-23\_10-15-19\_40012-40010\_n0\_c0.wav — разговор абонентов А и В;

2017-10-23\_10-15-31\_40010-40000\_n0\_c0.wav — разговор абонентов В и С, после того как абонент В поставил на удержание абонента А;

2017-10-23\_10-15-19\_40012-40010\_ct\_40000\_n0\_c0.wav — разговор абонентов А и С после осуществления перевода вызова абонентом В, ct в названии файла — это метка, что был осуществлен перевод вызова.

### 4. Вызов с «Группы вызова»

Если вызов на абонента поступает после группы вызова — то к файлу записи добавляется дополнительное поле с информацией о том, через какую группу был совершен вызов на участника данной группы.

**YYYY-MM-DD\_HH-MM-SS\_CgPN - CdPN - CALLEDHG\_nPLAN\_cCATEGORY.wav**

**YYYY-MM-DD** — дата создания файла, YYYY — год, MM — месяц, DD — день;

**hh-mm-ss** — время создания файла, hh — часы, mm — минуты, ss — секунды;

**CgPN** — номер вызывающего абонента, в случае его отсутствия ставится значение none;

**CdPN** — номер вызываемого абонента — номер, на который фактически поступает вызов;

**CALLEDHG** — номер группы вызова;

**nPLAN** — план нумерации;

**cCATEGORY** — категория записи разговора.

### 3.1.12.3 Категории записей разговоров

#### Запись разговоров → Категории записи разговоров

| Категории записи разговоров |                       |                                                                                       |
|-----------------------------|-----------------------|---------------------------------------------------------------------------------------|
| №                           | Имя                   | Доступ к категориям                                                                   |
| 0                           | CallRecordCategory#00 | 0,1,2,3,4,5,6,7,8,9,10,11,12,13,14,15,16,17,18,19,20,21,22,23,24,25,26,27,28,29,30,31 |
| 1                           | CallRecordCategory#01 | 0,1,2,3,4,5,6,7,8,9,10,11,12,13,14,15                                                 |
| 2                           | CallRecordCategory#02 | 0,1,2,3,4,5,6,7,8,9,10,11,12,13,14,15                                                 |
| 3                           | CallRecordCategory#03 | 0,1,2,3,4,5,6,7,8,9,10,11,12,13,14,15                                                 |
| 4                           | CallRecordCategory#04 | 0,1,2,3,4,5,6,7,8,9,10,11,12,13,14,15                                                 |
| 5                           | CallRecordCategory#05 | 0,1,2,3,4,5,6,7,8,9,10,11,12,13,14,15                                                 |
| 6                           | CallRecordCategory#06 | 0,1,2,3,4,5,6,7,8,9,10,11,12,13,14,15                                                 |
| 7                           | CallRecordCategory#07 | 0,1,2,3,4,5,6,7,8,9,10,11,12,13,14,15                                                 |
| 8                           | CallRecordCategory#08 | 0,1,2,3,4,5,6,7,8,9,10,11,12,13,14,15                                                 |
| 9                           | CallRecordCategory#09 | 0,1,2,3,4,5,6,7,8,9,10,11,12,13,14,15                                                 |
| 10                          | CallRecordCategory#10 | 0,1,2,3,4,5,6,7,8,9,10,11,12,13,14,15                                                 |
| 11                          | CallRecordCategory#11 | 0,1,2,3,4,5,6,7,8,9,10,11,12,13,14,15                                                 |
| 12                          | CallRecordCategory#12 | 0,1,2,3,4,5,6,7,8,9,10,11,12,13,14,15                                                 |
| 13                          | CallRecordCategory#13 | 0,1,2,3,4,5,6,7,8,9,10,11,12,13,14,15                                                 |
| 14                          | CallRecordCategory#14 | 0,1,2,3,4,5,6,7,8,9,10,11,12,13,14,15                                                 |
| 15                          | CallRecordCategory#15 | 0,1,2,3,4,5,6,7,8,9,10,11,12,13,14,15                                                 |
| 16                          | CallRecordCategory#16 |                                                                                       |
| 17                          | CallRecordCategory#17 |                                                                                       |
| 18                          | CallRecordCategory#18 |                                                                                       |
| 19                          | CallRecordCategory#19 |                                                                                       |
| 20                          | CallRecordCategory#20 |                                                                                       |
| 21                          | CallRecordCategory#21 |                                                                                       |
| 22                          | CallRecordCategory#22 |                                                                                       |
| 23                          | CallRecordCategory#23 |                                                                                       |
| 24                          | CallRecordCategory#24 |                                                                                       |
| 25                          | CallRecordCategory#25 |                                                                                       |
| 26                          | CallRecordCategory#26 |                                                                                       |
| 27                          | CallRecordCategory#27 |                                                                                       |
| 28                          | CallRecordCategory#28 |                                                                                       |
| 29                          | CallRecordCategory#29 |                                                                                       |
| 30                          | CallRecordCategory#30 |                                                                                       |
| 31                          | CallRecordCategory#31 |                                                                                       |

Категории записи разговоров используются для определения прав доступа пользователей к записанным разговорам.

Если требуется ограничить доступ к каким-либо записям, следует назначить им соответствующую категорию; для других категорий — определить в данном меню доступность к категории, назначенной на объект (убрать доступ — снять флаг напротив соответствующей категории, добавить доступ — установить флаг напротив соответствующей категории).

Всего для настройки доступно 32 категории записи. По умолчанию «Категория 0» имеет неизменяемый доступ ко всем остальным категориям и служит для работы с учётной записью администратора, который имеет доступ ко всем разговорам. Остальные категории имеют настраиваемый доступ. По умолчанию первые 15 из них имеют доступ к первым 16 категориям.

Переход к настройке и редактированию выбранной категории осуществляется кнопкой .

## Пример настройки ограничения доступа к записи разговоров

Рассмотрим пример, когда надо разграничить доступ к записям переговоров для производства (пользователь "production") и отдела продаж (пользователь "sales"). Каждый пользователь должен иметь возможность прослушивать только разговоры соответствующего отдела. Для ограничения доступа необходимо:

1. Выбрать категорию доступа для записи. Для удобства можно задать имя, например, «Производство» и «Продажи». Установить категориям доступ только к самой себе:

Запись разговоров → Категории записи разговоров

| Категории записи разговоров |                       |                                                                                       |
|-----------------------------|-----------------------|---------------------------------------------------------------------------------------|
| №                           | Имя                   | Доступ к категориям                                                                   |
| 0                           | Admin                 | 0.1.2.3.4.5.6.7.8.9.10.11.12.13.14.15.16.17.18.19.20.21.22.23.24.25.26.27.28.29.30.31 |
| 1                           | Производство          | 1                                                                                     |
| 2                           | Продажи               | 2                                                                                     |
| 3                           | CallRecordCategory#03 | 0.1.2.3.4.5.6.7.8.9.10.11.12.13.14.15                                                 |
| 4                           | CallRecordCategory#04 | 0.1.2.3.4.5.6.7.8.9.10.11.12.13.14.15                                                 |
| 5                           | CallRecordCategory#05 | 0.1.2.3.4.5.6.7.8.9.10.11.12.13.14.15                                                 |
| 6                           | CallRecordCategory#06 | 0.1.2.3.4.5.6.7.8.9.10.11.12.13.14.15                                                 |
| 7                           | CallRecordCategory#07 | 0.1.2.3.4.5.6.7.8.9.10.11.12.13.14.15                                                 |
| 8                           | CallRecordCategory#08 | 0.1.2.3.4.5.6.7.8.9.10.11.12.13.14.15                                                 |
| 9                           | CallRecordCategory#09 | 0.1.2.3.4.5.6.7.8.9.10.11.12.13.14.15                                                 |
| 10                          | CallRecordCategory#10 | 0.1.2.3.4.5.6.7.8.9.10.11.12.13.14.15                                                 |
| 11                          | CallRecordCategory#11 | 0.1.2.3.4.5.6.7.8.9.10.11.12.13.14.15                                                 |
| 12                          | CallRecordCategory#12 | 0.1.2.3.4.5.6.7.8.9.10.11.12.13.14.15                                                 |
| 13                          | CallRecordCategory#13 | 0.1.2.3.4.5.6.7.8.9.10.11.12.13.14.15                                                 |
| 14                          | CallRecordCategory#14 | 0.1.2.3.4.5.6.7.8.9.10.11.12.13.14.15                                                 |
| 15                          | CallRecordCategory#15 | 0.1.2.3.4.5.6.7.8.9.10.11.12.13.14.15                                                 |
| 16                          | CallRecordCategory#16 |                                                                                       |
| 17                          | CallRecordCategory#17 |                                                                                       |
| 18                          | CallRecordCategory#18 |                                                                                       |
| 19                          | CallRecordCategory#19 |                                                                                       |
| 20                          | CallRecordCategory#20 |                                                                                       |
| 21                          | CallRecordCategory#21 |                                                                                       |
| 22                          | CallRecordCategory#22 |                                                                                       |
| 23                          | CallRecordCategory#23 |                                                                                       |
| 24                          | CallRecordCategory#24 |                                                                                       |
| 25                          | CallRecordCategory#25 |                                                                                       |
| 26                          | CallRecordCategory#26 |                                                                                       |
| 27                          | CallRecordCategory#27 |                                                                                       |
| 28                          | CallRecordCategory#28 |                                                                                       |
| 29                          | CallRecordCategory#29 |                                                                                       |
| 30                          | CallRecordCategory#30 |                                                                                       |
| 31                          | CallRecordCategory#31 |                                                                                       |

2. Зайти в управление учётными записями пользователей (см. п. 3.1.26 Меню «Управление», подраздел «Пользователи веб-интерфейса»). В правах пользователя "production" выбрать права «Прослушивание записанных разговоров» и установить доступную категорию категорию «Производство». У пользователя "sales" выбрать права «Прослушивание записанных разговоров» и установить категорию "Продажи":

Управление →

**Управление**

Имя пользователя

Введите пароль

Подтвердите пароль

Права пользователя:

- Перезапуск устройства/ПО
- Управление TDM (потоки E1)
- Управление VoIP (интерфейсы SIP, интерфейсы H323)
- Управление абонентами
- Управление настройками IP, Switch и RADIUS
- Управление конфигурацией
- Управление ПО
- Прослушивание записанных разговоров
- Управление записью разговоров
- Мониторинг

**Управление**

Имя пользователя

Введите пароль

Подтвердите пароль

Права пользователя:

- Перезапуск устройства/ПО
- Управление TDM (потоки E1)
- Управление VoIP (интерфейсы SIP, интерфейсы H323)
- Управление абонентами
- Управление настройками IP, Switch и RADIUS
- Управление конфигурацией
- Управление ПО
- Прослушивание записанных разговоров
- Управление записью разговоров
- Мониторинг

- В разделе «Параметры записи» добавить маски записи номеров производства и отдела продаж и задать им соответствующие категории записи.

*Запись разговоров → Параметры записи*

| № | Маска  | Тип | План нумерации              | Уведомление         | Категория записи разговора | <input type="checkbox"/> |
|---|--------|-----|-----------------------------|---------------------|----------------------------|--------------------------|
| 0 | (4xxx) | All | Игнорировать план нумерации | Не уведомлять       | [1] Производство           | <input type="checkbox"/> |
| 1 | (1xxx) | All | Игнорировать план нумерации | Голосовое сообщение | [2] Продажи                | <input type="checkbox"/> |

- Теперь, если пользователь войдёт в раздел «Записи разговоров», то он увидит в выборке только записи тех категории, к которым у него есть доступ.
- Если в рассмотренном примере потребуется добавить пользователя "management" с правами прослушивания всех отделов, то как в п.1 надо будет добавить новую категорию, например, «Руководство» и установить там права доступа к категориям «Производство» и «Продажи». Затем в управлении пользователями назначить пользователю "management" доступ к категории «Руководство».

Управление →

**Управление**

Имя пользователя

Введите пароль

Подтвердите пароль

Права пользователя:

- Перезапуск устройства/ПО
- Управление TDM (потоки E1)
- Управление VoIP (интерфейсы SIP, интерфейсы H323)
- Управление абонентами
- Управление настройками IP, Switch и RADIUS
- Управление конфигурацией
- Управление ПО
- Прослушивание записанных разговоров
- Управление записью разговоров
- Мониторинг

В итоге проделанных настроек таблица ограничения доступа к записям разговоров будет выглядеть следующим образом:

*Запись разговоров → Категории записи разговоров*

| Категории записи разговоров |                       |                                                                                       |
|-----------------------------|-----------------------|---------------------------------------------------------------------------------------|
| №                           | Имя                   | Доступ к категориям                                                                   |
| 0                           | Admin                 | 0,1,2,3,4,5,6,7,8,9,10,11,12,13,14,15,16,17,18,19,20,21,22,23,24,25,26,27,28,29,30,31 |
| 1                           | Производство          | 1                                                                                     |
| 2                           | Продажи               | 2                                                                                     |
| 3                           | Руководство           | 1,2                                                                                   |
| 4                           | CallRecordCategory#04 | 0,1,2,3,4,5,6,7,8,9,10,11,12,13,14,15                                                 |
| 5                           | CallRecordCategory#05 | 0,1,2,3,4,5,6,7,8,9,10,11,12,13,14,15                                                 |
| 6                           | CallRecordCategory#06 | 0,1,2,3,4,5,6,7,8,9,10,11,12,13,14,15                                                 |
| 7                           | CallRecordCategory#07 | 0,1,2,3,4,5,6,7,8,9,10,11,12,13,14,15                                                 |
| 8                           | CallRecordCategory#08 | 0,1,2,3,4,5,6,7,8,9,10,11,12,13,14,15                                                 |
| 9                           | CallRecordCategory#09 | 0,1,2,3,4,5,6,7,8,9,10,11,12,13,14,15                                                 |
| 10                          | CallRecordCategory#10 | 0,1,2,3,4,5,6,7,8,9,10,11,12,13,14,15                                                 |
| 11                          | CallRecordCategory#11 | 0,1,2,3,4,5,6,7,8,9,10,11,12,13,14,15                                                 |
| 12                          | CallRecordCategory#12 | 0,1,2,3,4,5,6,7,8,9,10,11,12,13,14,15                                                 |
| 13                          | CallRecordCategory#13 | 0,1,2,3,4,5,6,7,8,9,10,11,12,13,14,15                                                 |
| 14                          | CallRecordCategory#14 | 0,1,2,3,4,5,6,7,8,9,10,11,12,13,14,15                                                 |
| 15                          | CallRecordCategory#15 | 0,1,2,3,4,5,6,7,8,9,10,11,12,13,14,15                                                 |
| 16                          | CallRecordCategory#16 |                                                                                       |
| 17                          | CallRecordCategory#17 |                                                                                       |

### 3.1.13 Настройки TCP/IP

В данном разделе устанавливаются сетевые настройки устройства, правила маршрутизации IP-пакетов.

**DHCP** — протокол, предназначенный для автоматического получения IP-адреса и других параметров, необходимых для работы в сети TCP/IP. Позволяет шлюзу автоматически получить все необходимые сетевые настройки от DHCP-сервера.

**SNMP** — протокол простого управления сетью. Позволяет шлюзу в реальном времени передавать сообщения о произошедших авариях контролирующему SNMP-менеджеру. Также SNMP-агент шлюза поддерживает мониторинг состояний датчиков шлюза по запросу от SNMP-менеджера.

**DNS** — протокол, предназначенный для получения информации о доменах. Позволяет шлюзу получить IP-адрес взаимодействующего устройства по его сетевому имени (хосту). Это может быть необходимо, например, при указании хостов в плане маршрутизации, либо использовании в качестве адреса SIP-сервера его сетевого имени.

**TELNET** — протокол, предназначенный для организации управления по сети. Позволяет удаленно подключиться к шлюзу с компьютера для настройки и управления. При использовании протокола TELNET данные передаются по сети нешифрованными.

**SSH** — протокол, предназначенный для организации управления по сети. При использовании данного протокола, в отличие от TELNET, вся информация, включая пароли, передается по сети в зашифрованном виде.

### 3.1.13.1 Таблица маршрутизации

В данном подменю пользователь может настроить статические маршруты.

Статическая маршрутизация позволяет маршрутизировать пакеты к указанным IP-сетям либо IP-адресам через заданные шлюзы. Пакеты, передаваемые на IP-адреса, не принадлежащие IP-сети шлюза и не попадающие под статические правила маршрутизации, будут отправлены на шлюз по умолчанию.



Таблица маршрутизации делится на 2 части, это сконфигурированные маршруты, которые отображаются в верхней части таблицы, и маршруты, созданные автоматически.

Маршруты, созданные автоматически, невозможно изменить, они создаются автоматически при поднятии сетевых и VPN/PPTP-интерфейсов, и необходимы для нормальной работы этих интерфейсов.

#### Настройки TCP/IP → Таблица маршрутизации

| №                                        | Включен | Статус  | Направление  | Маска         | Шлюз         | Интерфейс | Метрика |
|------------------------------------------|---------|---------|--------------|---------------|--------------|-----------|---------|
| <b>Маршруты, созданные автоматически</b> |         |         |              |               |              |           |         |
| 0                                        | Да      | Активен | 192.168.18.0 | 255.255.255.0 | *            | eth0      | 0       |
| 1                                        | Да      | Активен | default      | 0.0.0.0       | 192.168.18.1 | eth0      | 0       |

Для создания, редактирования и удаления маршрута используется меню «Объекты» — «Добавить объект», «Объекты» — «Редактировать объект» и «Объекты» — «Удалить объект», а также кнопки:

-  — добавить маршрут;
-  — редактировать параметры маршрута;
-  — удалить маршрут.

#### Параметры маршрута:

- **Включить** — при установленном флаге маршрут включен;
- **Направление** — IP-сеть;
- **Маска** — задает маску сети для заданной IP-сети (для IP-адреса используйте маску 255.255.255.255);
- **Интерфейс** — выбор сетевого интерфейса передачи;
- **Шлюз** — задает IP-адрес шлюза для маршрута;
- **Метрика** — метрика маршрута.

| Маршрут #0                                                                       |                                                                                  |
|----------------------------------------------------------------------------------|----------------------------------------------------------------------------------|
| Включить                                                                         | <input type="checkbox"/>                                                         |
| Направление                                                                      | <input type="text"/>                                                             |
| Маска                                                                            | <input type="text" value="255.255.255.255"/>                                     |
| Шлюз<br><small>ip-адрес или *</small>                                            | <input type="text" value="*"/>                                                   |
| Интерфейс                                                                        | <input type="checkbox"/> <input type="text" value="eth0 (eth0 192.168.18.152)"/> |
| Метрика                                                                          | <input type="text" value="0"/>                                                   |
| <input type="button" value="Применить"/> <input type="button" value="Отменить"/> |                                                                                  |



### 3.1.13.2 Сетевые параметры

В данном подменю пользователь может указать имя устройства, изменить адрес сетевого шлюза, адрес DNS-сервера и порты доступа по SSH и Telnet.

Настройки TCP/IP → Сетевые параметры

- *Имя хоста* — сетевое имя устройства;
- *Использовать шлюз интерфейса* — выбор сетевого интерфейса, шлюз которого будет считаться основным на устройстве;
- *DNS основной* — основной DNS-сервер;
- *DNS резервный* — резервный DNS-сервер;
- *Порт доступа по ssh* — TCP-порт для доступа к устройству по протоколу SSH, по умолчанию 22;
- *Порт доступа по telnet* — TCP-порт для доступа к устройству по протоколу Telnet, по умолчанию 23.

### 3.1.13.3 Сетевые интерфейсы

На устройстве есть возможность сконфигурировать 1 основной сетевой интерфейс eth0 и до 9 дополнительных интерфейсов. Этими интерфейсами могут быть интерфейсы VLAN и alias основного интерфейса eth0 либо alias интерфейса VLAN.

*Alias* — это дополнительный сетевой интерфейс, который создается на базе существующего основного интерфейса eth0 либо на базе существующего VLAN-интерфейса.

Настройки TCP/IP → Сетевые интерфейсы

| № | Имя интерфейса | Имя сети | IP адрес | Маска сети | DHCP | Сервисы управления  | Сервисы телефонии   | Профиль firewall |
|---|----------------|----------|----------|------------|------|---------------------|---------------------|------------------|
| 0 | eth0           | eth0     | -        | -          | +    | Web Telnet SSH SNMP | SIP RTP H323 Radius | Не выбран        |

Для создания, редактирования и удаления правил сетевых интерфейсов используются кнопки:

- добавить;
- редактировать;
- удалить.



## Настройки сетевого интерфейса:

Настройки TCP/IP → Сетевые интерфейсы → 

Сетевые интерфейсы

| Сетевой интерфейс 1         |                          |
|-----------------------------|--------------------------|
| Имя сети                    | <input type="text"/>     |
| Профиль firewall            | Не выбран                |
| Тип                         | Untagged                 |
| Использовать DHCP           | <input type="checkbox"/> |
| IP адрес                    | <input type="text"/>     |
| Маска сети                  | <input type="text"/>     |
| Шлюз                        | <input type="text"/>     |
| Получить шлюз автоматически | <input type="checkbox"/> |
| Получить DNS автоматически  | <input type="checkbox"/> |
| Получить NTP автоматически  | <input type="checkbox"/> |
| Сервисы                     |                          |
| Управление через Web        | <input type="checkbox"/> |
| Управление по Telnet        | <input type="checkbox"/> |
| Управление по SSH           | <input type="checkbox"/> |
| Использовать SNMP           | <input type="checkbox"/> |
| Сигнализация SIP            | <input type="checkbox"/> |
| Передавать RTP              | <input type="checkbox"/> |
| Сигнализация H.323          | <input type="checkbox"/> |
| Использовать RADIUS         | <input type="checkbox"/> |

### Основные настройки:

- *Имя сети* — наименование сети;
- *Профиль firewall* — отображение выбранного профиля firewall для данного интерфейса;
- *Тип* — тип интерфейса (для интерфейса eth0 всегда untagged);
- *VLAN ID* — идентификатор VLAN (1- 4095) (только для интерфейсов с типом tagged);
- *Использовать DHCP* — получить IP-адрес динамически от DHCP-сервера (для Alias не поддерживается);
- *IP-адрес* — сетевой адрес устройства;
- *Маска сети* — маска подсети для устройства;
- *Шлюз* — сетевой шлюз для данного интерфейса (для Alias не поддерживается);
- *Получить шлюз автоматически* — получить IP-адрес шлюза динамически от DHCP-сервера (для Alias не поддерживается);
- *Получить DNS автоматически* — получить IP-адрес DNS-сервера динамически от DHCP-сервера (для Alias не поддерживается);
- *Получить NTP автоматически* — IP-адрес NTP-сервера динамически от DHCP-сервера (для Alias не поддерживается).

**Сервисы** — меню управления разрешенных сервисов для данного интерфейса:

- *Управление через Web* — разрешает доступ к конфигуратору через интерфейс;
- *Управление по Telnet* — разрешает доступ по протоколу telnet через интерфейс;
- *Управление по SSH* — разрешает доступ по протоколу SSH через интерфейс;
- *Использовать SNMP* — разрешат доступ по протоколу SNMP;

- *Сигнализация SIP* — разрешает прием и передачу сигнальной информации SIP через сетевой интерфейс, настроенный в данном разделе;
- *Передавать RTP* — разрешает прием и передачу голосового трафика через сетевой интерфейс, настроенный в данном разделе;
- *Сигнализация H.323* — разрешает прием и передачу сигнальной информации H.323 через сетевой интерфейс, настроенный в данном разделе.
- *Использовать RADIUS* — разрешает использование протокола RADIUS через интерфейс.



После изменения IP-адреса, маски сети либо при отключении управления через web-конфигуратор на сетевом интерфейсе во избежание потери доступа к устройству необходимо подтвердить данные настройки, подключившись к web-конфигуратору, иначе по истечении двухминутного таймера произойдет откат к предыдущей конфигурации.

### 3.1.13.4 Диапазон RTP-портов

Настройки TCP/IP → Диапазон RTP-порталов

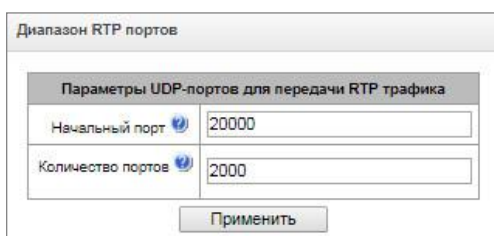

В данном разделе конфигурируется диапазон портов UDP для передачи голосовых RTP-пакетов.

#### Параметры UDP-портов:

- *Начальный порт* — номер начального UDP-порта, используемого для передачи разговорного трафика (RTP) и данных по протоколу T.38;
- *Количество портов* — количество UDP-портов (начиная с начального порта), используемых для передачи разговорного трафика (RTP) и данных по протоколу T.38.



Во избежание конфликтов, порты, используемые для передачи RTP и T.38, не должны пересекаться с портами, используемыми под сигнализацию SIP (по умолчанию порт 5060).

### 3.1.14 Сетевые сервисы

#### 3.1.14.1 NTP

**NTP** — протокол, предназначенный для синхронизации внутренних часов устройства. Позволяет синхронизировать время и дату, используемую шлюзом, с их эталонными значениями.

#### Сетевые сервисы → NTP

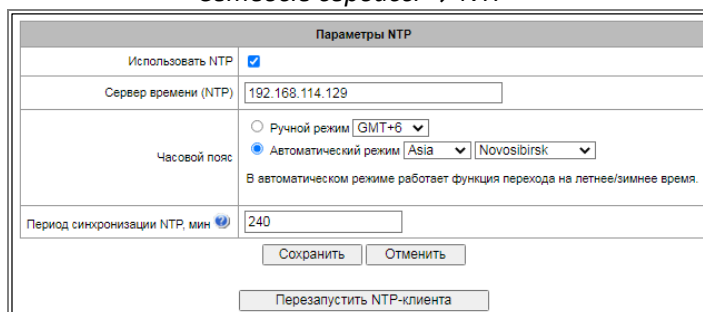

- *Использовать NTP* — включение синхронизации времени по протоколу NTP;
- *Сервер времени (NTP)* — IP-адрес или имя хоста сервера NTP;
- *Часовой пояс* — настройка часового пояса и отклонения текущего времени относительно GMT (Greenwich Mean Time):
  - *Ручной режим* — выбор отклонения времени относительно GMT;
  - *Автоматический режим* — в данном режиме предоставлена возможность выбора местонахождения устройства, отклонение от GMT будет настроено автоматически, также в данном режиме работает автоматический переход на летнее и зимнее время.
- *Период синхронизации NTP, мин* — период отправки запросов на синхронизацию времени;
- *Сохранить* — сохранить изменения;
- *Отменить* — отменить изменения.

Для принудительной синхронизации времени от сервера необходимо нажать кнопку «Перезапустить NTP-клиента» (происходит перезапуск NTP-клиента).

#### 3.1.14.2 Настройки SNMP

Программное обеспечение SMG позволяет проводить мониторинг устройства, используя протокол SNMP. В подменю «SNMP» выполняются настройки параметров SNMP-агента.

Функции мониторинга по SNMP позволяют запросить у шлюза следующие параметры:

- имя шлюза;
- тип устройства;
- версия программного обеспечения;
- IP-адрес;
- статистика потоков E1;
- статистика submodule IP;
- состояние линксетов;
- состояние каналов потоков E1;
- состояние каналов IP (статистика по текущим вызовам через IP).

В статистике текущих вызовов по IP-каналам передаются следующие данные:

- номер канала;
- состояние канала;
- идентификатор вызова;

- MAC-адрес вызывающего абонента;
- IP-адрес вызывающего абонента;
- номер вызывающего абонента;
- MAC-адрес вызываемого абонента;
- IP-адрес вызываемого абонента;
- номер вызываемого абонента;
- продолжительность занятия канала.

Сетевые сервисы → SNMP

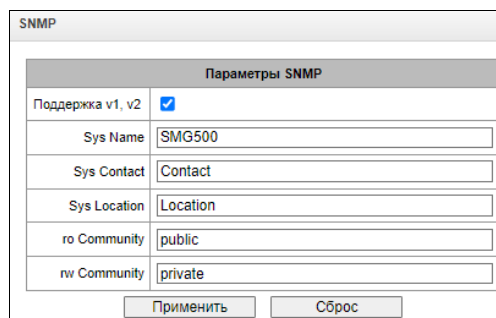

**Параметры SNMP:**

- *Поддержка v1, v2* — опция активирует работу SNMP по протоколу версий 1 и 2, соответственно. В случае, если опция не активна, работа осуществляется по протоколу версии 3 и используются параметры пользователя, заданного в параметрах SNMPv3. После отключения опции порт 161 остаётся открыт для работы SNMPv3, SNMP-трапы продолжают работу по протоколу версии 1 и 2;
- *Sys Name* — имя устройства;
- *Sys Contact* — контактная информация;
- *Sys Location* — место расположения устройства;
- *ro Community* — пароль/сообщество на чтение параметров;
- *rw Community* — пароль/сообщество на запись параметров.

Для применения и отмены настроек используются кнопки «*Применить*» и «*Сброс*».

### 3.1.14.3 SNMPv3

Сетевые сервисы → SNMP

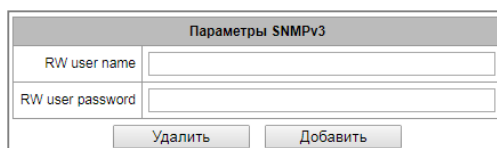

**Конфигурация SNMPv3:**

В системе используется только один пользователь SNMPv3. Пользователь SNMPv3 используется для передачи команд COPмирования на шлюз SMG.

- *RW User name* — имя пользователя;
- *RW User password* — пароль (пароль должен содержать не менее 8 символов).

Для применения конфигурации пользователя SNMPv3 используется кнопка «*Добавить*» (настройки применяются сразу после нажатия). Для удаления записи нажать кнопку «*Удалить*».

### 3.1.14.4 Настройка трапов (SNMP trap)





**Подробное описание параметров мониторинга и сообщений Trap приведено в MIB-файлах.**

SNMP-агент посылает сообщение SNMPv2-trap при возникновении следующих событий:

- ошибка конфигурации;
- авария SIP-модуля;
- авария submodule IP;
- авария линксета;
- авария сигнального канала ОКС-7;
- потеря синхронизации, либо синхронизация от менее приоритетного источника;
- авария потока E1;
- удаленная авария потока;
- исправлена ошибка конфигурации;
- восстановлена работоспособность SIP-T модуля после аварии;
- восстановлена работоспособность submodule IP после аварии;
- восстановлена работоспособность линксета после аварии;
- восстановлена работоспособность сигнального канала ОКС-7 после аварии;
- восстановлена синхронизация от приоритетного источника;
- нет аварии потока (после наличия аварии либо удаленной аварии потока);
- сервер недоступен, оперативная память для хранения CDR-файлов заполнена свыше 50% (15 — 30 МБ);
- сервер недоступен, оперативная память для хранения CDR-файлов заполнена менее чем на 50% (5 — 15 МБ);
- сервер недоступен, оперативная память для хранения CDR-файлов заполнена до 5 МБ;
- внешний накопитель переполнен, осталось менее 5 МБ свободного места;
- статус обновления программного обеспечения и загрузки/выгрузки файла конфигурации.

#### Сетевые сервисы → SNMP



| Настройка SNMP трапов |          |           |          |      |
|-----------------------|----------|-----------|----------|------|
| №                     | Тип      | Community | IP адрес | Порт |
| 0                     | trapsink |           | 0.0.0.0  | 162  |

- *Перезапустить SNMPd* — по нажатию на кнопку осуществляется перезапуск SNMP-клиента;
- *Скачать MIB-файл* — скачать актуальный MIB-файл.

| SNMP trap 1                                                                      |          |
|----------------------------------------------------------------------------------|----------|
| Тип                                                                              | trapsink |
| Community                                                                        |          |
| IP адрес                                                                         | 0.0.0.0  |
| Порт                                                                             | 162      |
| <input type="button" value="Применить"/> <input type="button" value="Отменить"/> |          |

Для создания, редактирования и удаления параметров трапов используются кнопки:

-  — добавить;
-  — редактировать;
-  — удалить.

- *Тип* — тип SNMP-сообщения (TRAPv1, TRAPv2, INFORM);
- *Community* — пароль, содержащийся в трапах;
- *IP адрес* — IP-адрес приемника трапов;
- *Порт* — UDP-порт приемника трапов (стандартный порт — 162).

### 3.1.14.5 DHCP-сервер

Протокол настройки узла Dynamic Host Configuration Protocol (DHCP) автоматически назначает IP-адреса сетевым устройствам. Получив запрос, DHCP-сервер выбирает IP-адрес из пула адресов в своей базе данных и предлагает его DHCP-клиенту. Если тот принимает предложение, то сетевые настройки, т.е. IP-адрес, маска и другие параметры, предоставляются в аренду клиенту на определенный срок.

#### Сетевые сервисы → DHCP-сервер

| Параметры DHCP сервера                                                                                                |                          |
|-----------------------------------------------------------------------------------------------------------------------|--------------------------|
| Включить DHCP сервер                                                                                                  | <input type="checkbox"/> |
| Сетевой интерфейс                                                                                                     |                          |
| Начальный адрес                                                                                                       | 0.0.0.0                  |
| Конечный адрес                                                                                                        | 0.0.0.0                  |
| Маска подсети                                                                                                         | 0.0.0.0                  |
| Адрес DNS-сервера 0                                                                                                   | 0.0.0.0                  |
| Адрес DNS-сервера 1                                                                                                   | 0.0.0.0                  |
| Адрес DNS-сервера 2                                                                                                   | 0.0.0.0                  |
| Адрес шлюза/роутера                                                                                                   | 0.0.0.0                  |
| Адрес wins                                                                                                            | 0.0.0.0                  |
| Имя домена                                                                                                            |                          |
| Количество арендуемых адресов                                                                                         | 254                      |
| Минимальное время аренды адреса, сек                                                                                  | 3600                     |
| Максимальное время аренды адреса, сек                                                                                 | 86400                    |
| Период сохранения БД, сек                                                                                             | 7200                     |
| Время резерва адреса при получении отказа, сек                                                                        | 3600                     |
| Время резерва адреса при ARP-конflikте, сек                                                                           | 3600                     |
| Время резерва предложенного адреса, сек                                                                               | 60                       |
| Анонсировать произвольный NTP сервер                                                                                  | <input type="checkbox"/> |
| Адрес NTP сервера                                                                                                     | 0.0.0.0                  |
| <input type="button" value="Применить"/> <input type="button" value="Сброс"/> <input type="button" value="Отменить"/> |                          |

| DHCP аренда 0                                                                    |                   | DHCP аренда 1                                                                    |                   |
|----------------------------------------------------------------------------------|-------------------|----------------------------------------------------------------------------------|-------------------|
| Имя                                                                              | DHCPD lease 0     | Имя                                                                              | DHCPD lease 1     |
| IP адрес                                                                         | 0.0.0.0           | IP адрес                                                                         | 0.0.0.0           |
| MAC адрес                                                                        | 00:00:00:00:00:00 | MAC адрес                                                                        | 00:00:00:00:00:00 |
| <input type="button" value="Применить"/> <input type="button" value="Отменить"/> |                   | <input type="button" value="Применить"/> <input type="button" value="Отменить"/> |                   |

### Параметры DHCP-сервера:

- *Включить DHCP-сервер* — при установленном флаге DHCP-сервер запускается при старте шлюза;
- *Сетевой интерфейс* — выбор сетевого интерфейса для DHCP-сервера;
- *Начальный IP-адрес* — начальный адрес диапазона назначаемых IP-адресов;
- *Конечный IP-адрес* — конечный адрес диапазона назначаемых IP-адресов;
- *Маска подсети* — маска подсети;
- *Адрес DNS-сервера 0/1/2/3* — адреса DNS-серверов из сети оператора;
- *Адрес шлюза/роутера* — адреса DNS-серверов из сети оператора;
- *Адрес wins* — IP-адрес WINS-сервера в сети оператора;
- *Имя домена* — имя домена сети;
- *Количество арендуемых адресов* — установка ограничения количества одновременно арендуемых адресов;
- *Минимальное время аренды адреса, сек* — установка минимального времени использования клиентом IP-адреса, назначенного DHCP-сервером, не менее 10 секунд;
- *Максимальное время аренды адреса, сек* — установка максимального времени использования клиентом IP-адреса, назначенного DHCP-сервером, от 10 до 10 000 000 секунд;
- *Период сохранения БД, сек* — период времени, через который устройство будет сохранять информацию об арендованных адресах в файл dhcpd.leases. Используйте значение «off», чтобы не сохранять информацию об арендованных адресах;
- *Время резерва адреса при получении отказа, сек* — период времени, на который IP-адрес будет зарезервирован для клиента в случае получения сообщения отказа (DHCP decline), не менее 10 секунд;
- *Время резерва адреса при ARP-конflikте, сек* — период времени, на который IP-адрес будет зарезервирован для клиента в случае обнаружения конфликта MAC-адресов, не менее 10 секунд;
- *Время резерва предложенного адреса, сек* — период времени, на который запрошенный клиентом IP-адрес будет зарезервирован, не менее 10 секунд;
- *Анонсировать произвольный NTP-сервер* — при активации опции DHCP-сервер будет анонсировать в опции 42 адреса серверов, заданные в опции «Адрес NTP-сервера»;
- *Адрес NTP-сервера* — адрес NTP-сервера, который SMG будет анонсировать в опции 42, если активирована опция «Анонсировать произвольный NTP-сервер».

### Управление DHCP-сервером:

- *Запуск сервера* — произвести запуск DHCP-сервера;
- *Остановка сервера* — остановить работу DHCP-сервера;
- *Стереть записи* — удалить установленные соответствия IP-MAC в памяти DHCP-сервера.

| Управление БД DHCP сервера                    |
|-----------------------------------------------|
| <input type="button" value="Стереть записи"/> |



### Привязка IP-МАС адресов — назначение статических соответствий IP- и MAC-адресов.

Для назначения нового соответствия редактирования и удаления параметров используются кнопки:

- добавить;
- редактировать;
- удалить.

| Привязка IP-МАС адресов |
|-------------------------|
| Адреса не заданы        |
|                         |

- *Имя* — имя соответствия;
- *IP-адрес* — IP-адрес клиента;
- *MAC-адрес* — MAC-адрес клиента.

| DHCP аренда 0                                                                    |                   |
|----------------------------------------------------------------------------------|-------------------|
| Имя                                                                              | DHCPD lease 0     |
| IP адрес                                                                         | 0.0.0.0           |
| MAC адрес                                                                        | 00:00:00:00:00:00 |
| <input type="button" value="Применить"/> <input type="button" value="Отменить"/> |                   |

### Выданные IP-адреса:

- *MAC-адрес* — MAC-адрес клиента;
- *IP-адрес* — адрес, выданный из пула IP-адресов;
- *Аренда истекает* — время, через которое истекает аренда данного адреса:
  - *Expired* — время аренды адреса истекло.

| Выданные IP адреса |          |                 |
|--------------------|----------|-----------------|
| MAC адрес          | IP адрес | Аренда истекает |
|                    |          |                 |

### 3.1.14.6 FTP-сервер

В данном разделе производится конфигурирование встроенного FTP-сервера, который служит для предоставления доступа по протоколу FTP к каталогам:

- *cdr* — каталог с файлами CDR-записей;
- *log* — каталог с файлами трассировок и другой отладочной информацией;
- *mnt* — каталог с файлами внешних накопителей (SSD-накопителей, SATA-накопителей, USB-flash).

### Параметры FTP-сервера:

Сетевые сервисы → FTP-сервер

| Параметры FTP-сервера                                                            |                          |
|----------------------------------------------------------------------------------|--------------------------|
| Использовать                                                                     | <input type="checkbox"/> |
| Сетевой интерфейс                                                                | eth0                     |
| Порт                                                                             | 21                       |
| Таймаут авторизации, сек                                                         | 120                      |
| Таймаут бездействия, сек                                                         | 180                      |
| Таймаут сессии, сек                                                              | 600                      |
| <input type="button" value="Применить"/> <input type="button" value="Отменить"/> |                          |

- *Использовать* — опция включения/отключения использования локального FTP-сервера;
- *Сетевой интерфейс* — выбор сетевого интерфейса, на котором будет запущен FTP-сервер;
- *Порт* — выбор TCP-порта, на котором будет запущен FTP-сервер;
- *Таймаут авторизации, сек* — время ввода данных для авторизации абонента на FTP-сервере, по его истечении сервер принудительно разорвет соединение;
- *Таймаут бездействия, сек* — время бездействия пользователя на FTP-сервере, по его истечении сервер принудительно разорвет соединение;
- *Таймаут сессии, сек* — время продолжительности сессии.

### Настройка пользователей:

По умолчанию на устройстве создан абонент с правами на чтение всех каталогов с логином **ftpuser** и паролем **ftppasswd**.

#### Сетевые сервисы → FTP-сервер

Настройка пользователей:

| Имя     | Доступ к директориям |     |     |              |
|---------|----------------------|-----|-----|--------------|
|         | log                  | mnt | CDR | Конфигурация |
| ftpuser | R                    | R   | R   | R            |

Для редактирования пользователя нажмите , для создания нового пользователя нажмите .

Страница редактирования/создания пользователя:

#### Сетевые сервисы → FTP-сервер →

Пользователь FTP 1

|                       |                                                                              |
|-----------------------|------------------------------------------------------------------------------|
| Имя                   | <input type="text"/>                                                         |
| Пароль                | <input type="password"/>                                                     |
| Доступ к log          | <input checked="" type="checkbox"/> чтение; <input type="checkbox"/> запись. |
| Доступ к mnt          | <input checked="" type="checkbox"/> чтение; <input type="checkbox"/> запись. |
| Доступ к CDR          | <input checked="" type="checkbox"/> чтение; <input type="checkbox"/> запись. |
| Доступ к конфигурации | <input checked="" type="checkbox"/> чтение; <input type="checkbox"/> запись. |

- *Имя* — имя пользователя;
- *Пароль* — пароль пользователя;
- *Доступ к log* — настройка доступа к каталогу log, чтение/запись;
- *Доступ к mnt* — настройка доступа к каталогу mnt, чтение/запись;
- *Доступ к CDR* — настройка доступа к каталогу CDR, чтение/запись;
- *Доступ к конфигурации* — настройка доступа к каталогу /etc/config, чтение/запись.

### 3.1.15 Сетевые утилиты

#### 3.1.15.1 PING

Утилита используется для проверки соединения (наличия маршрута) до устройства в сети.

#### Сетевые утилиты → PING

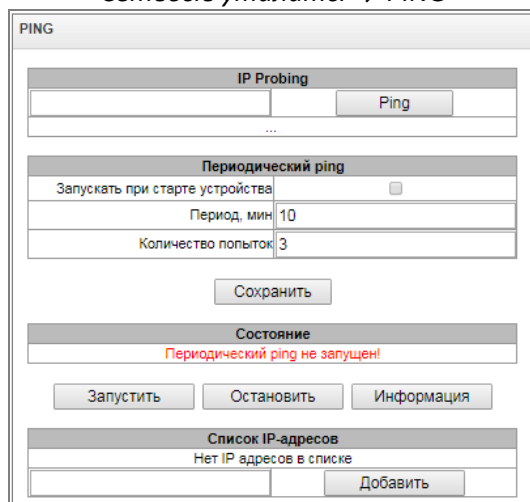

**IP Probing** — используется для однократного контроля соединения до устройства в сети.

Для передачи *Ping*-запроса (используется протокол ICMP) необходимо ввести IP-адрес либо сетевое имя узла в поле «*IP probing*» и нажать кнопку «*Ping*». Результат выполнения команды будет выведен в нижней части страницы. В результате указывается количество переданных пакетов, количество полученных на них ответов, процент потерь, а также время приема-передачи (минимальное/среднее/максимальное) в миллисекундах.

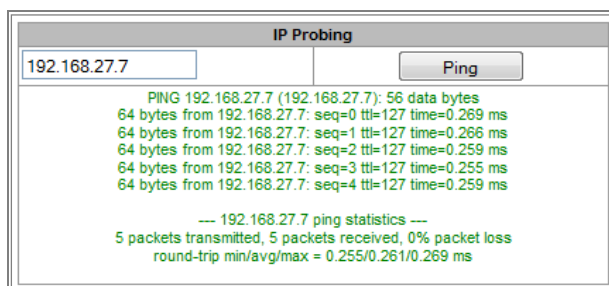

**Периодический ping** — используется для периодического контроля соединений до устройств в сети.

- *Запускать при старте устройства* — опция включает периодический ping после перезапуска устройства;
- *Период, мин* — интервал между запросами в минутах;
- *Количество попыток* — число попыток отправить запрос на адрес.

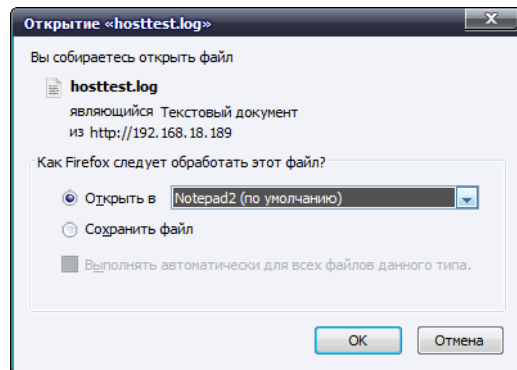

## Состояние

- *Запустить* — запуск/перезапуск периодического ping;
- *Остановить* — принудительная остановка периодического ping;
- *Информация* — по нажатию данной кнопки для просмотра станет доступен лог-файл '/tmp/log/hoststest.log' с данными о последней попытке периодического ping-запроса.

**Список хостов** — список IP-адресов, на которые будут отправляться периодические ping-запросы.

Для добавления нового адреса в список необходимо указать его в поле ввода и нажать кнопку «Добавить». Для удаления — нажать кнопку «Удалить» напротив требуемого адреса.

### 3.1.15.2 TRACEROUTE

Утилита TRACEROUTE выполняет функции трассировки маршрута и эхо-тестов (передачи ping-запросов) для диагностики работы сети. Данная функция позволяет оценить качество соединения до проверяемого узла.

#### Сетевые утилиты → TRACEROUTE

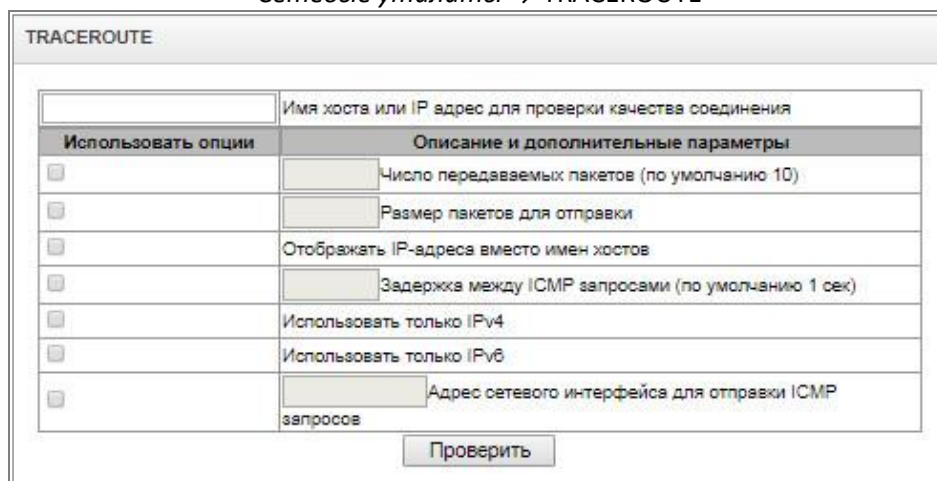

| Использовать опции       | Описание и дополнительные параметры                  |
|--------------------------|------------------------------------------------------|
| <input type="checkbox"/> | Число передаваемых пакетов (по умолчанию 10)         |
| <input type="checkbox"/> | Размер пакетов для отправки                          |
| <input type="checkbox"/> | Отображать IP-адреса вместо имен хостов              |
| <input type="checkbox"/> | Задержка между ICMP запросами (по умолчанию 1 сек)   |
| <input type="checkbox"/> | Использовать только IPv4                             |
| <input type="checkbox"/> | Использовать только IPv6                             |
| <input type="checkbox"/> | Адрес сетевого интерфейса для отправки ICMP запросов |

В поле «Имя хоста или IP-адрес для проверки качества соединения» вводится IP-адрес сетевого устройства, до которого оценивается качество соединения. Для использования опций необходимо установить флаг в соответствующей строке.

#### Опции:

- *Число передаваемых пакетов* — количество циклов передачи ICMP-запросов;
- *Размер пакетов для отправки* — размер ICMP-пакета в байтах;
- *Отображать IP адреса вместо имен хостов* — не использовать DNS. Отображать IP-адреса без попыток получения их сетевых имен;
- *Задержка между ICMP запросами (по умолчанию 1сек)* — интервал опроса;
- *Использовать только IPv4* — использовать только протокол IPv4;
- *Использовать только IPv6* — использовать только протокол IPv6;
- *Адрес сетевого интерфейса для отправки ICMP запросов* — IP-адрес сетевого интерфейса, с которого будут отправлены ICMP-запросы.

После ввода IP-адреса сетевого устройства, до которого оценивается качество соединения и установки опций нужно нажать кнопку «Проверить».

В результате работы утилиты выводится таблица, содержащая:

- номер узла и его IP-адрес (либо сетевое имя)
- процент потерянных пакетов (Loss%)
- количество отправленных пакетов (Snt)
- время кругового обращения последнего пакета (Last)

- среднее время кругового обращения пакета (Avg)
- лучшее время кругового обращения пакета (Best)
- худшее время кругового обращения пакета (Wrst)
- среднеквадратичное отклонение задержек для каждого узла (StDev)

| HOST: | smg2016       | Loss% | Snt | Last | Avg | Best | Wrst | StDev |
|-------|---------------|-------|-----|------|-----|------|------|-------|
| 1.--  | 192.168.18.56 | 0.0%  | 10  | 0.1  | 0.1 | 0.1  | 0.2  | 0.0   |

### 3.1.16 Безопасность

#### 3.1.16.1 Настройка SSL/TLS

Безопасность → Настройка SSL/TLS

Данный раздел предназначен для получения самоподписанного сертификата, который позволяет использовать шифрованное подключение к шлюзу по протоколу HTTP и загрузку/выгрузку файлов конфигурации по протоколу FTPS.

Протокол взаимодействия с web-конфигуратором — режим подключения к web-конфигуратору:

- *HTTP или HTTPS* — разрешено как нешифрованное подключение — по HTTP, так и шифрованное — по HTTPS. При этом подключение по HTTPS возможно только при наличии сгенерированного сертификата;
- *HTTPS only* — разрешено только шифрованное подключение по HTTPS. Подключение по HTTPS возможно только при наличии сгенерированного сертификата.

#### Сгенерировать новые сертификаты



Данные параметры необходимо вводить латинскими буквами.

- *Двухзначный код страны* — код страны (для России — RU);
- *Регион* — название региона, области, края, республики и т.п.;
- *Город* — название города;

- *Организация* — название организации;
- *Подразделение* — название подразделения или отдела;
- *Контактный e-mail* — адрес электронной почты;
- *Имя устройства (или IP-адрес)* — IP-адрес шлюза.

### Загрузить PEM сертификат и ключ

Раздел позволяет загрузить заранее сгенерированный и подписанный PEM-сертификат и ключ. Для загрузки следует выбрать в выпадающем меню тип загружаемого файла. Нажать кнопку «Обзор» и выбрать требуемый файл. После чего нажать кнопку «Загрузить».



**После загрузки сертификата и ключа необходимо будет перезапустить web-сервер кнопкой «Перезапустить веб-сервер».**

### 3.1.16.2 Динамический брандмауэр

**Динамический брандмауэр** — это утилита, которая отслеживает попытки обращения к различным сервисам. При обнаружении постоянно повторяющихся неудачных попыток обращения с одного и того же IP-адреса или хоста утилита блокирует дальнейшие попытки доступа с этого IP-адреса/хоста.

В качестве неудачных попыток могут быть идентифицированы:

Подбор аутентификационных данных для web-конфигуратора или по протоколу SSH, т.е. попытки зайти в интерфейс управления с неверным логином или паролем;

Подбор аутентификационных данных — прием запросов REGISTER с известного IP-адреса, но с неверными аутентификационными данными;

Прием запросов (REGISTER, INVITE, SUBSCRIBE, и других) с неизвестного IP-адреса;

Прием неизвестных запросов по SIP-порту.

#### Безопасность → Динамический брандмауэр

Динамический брандмауэр

| Параметры                       | SIP                      | WEB  | TELNET | SSH  |
|---------------------------------|--------------------------|------|--------|------|
| Включить                        | <input type="checkbox"/> |      |        |      |
| Время блокировки, с             | 600                      | 600  | 600    | 600  |
| Время прощенья, с               | 1800                     | 1800 | 1800   | 1800 |
| Количество попыток доступа      | 3                        | 3    | 3      | 3    |
| Количество временных блокировок | 4                        | 4    | 4      | 4    |
| Прогрессирующая блокировка      | <input type="checkbox"/> |      |        |      |

**Белый список** (Всего записей: 1)

IP-адрес или IP/mask (последние 30 записей)

127.0.0.1

**Черный список** (Всего записей: 0)

IP-адрес или IP/mask (последние 30 записей)

Нет IP адресов в списке

**Список заблокированных адресов** (Всего записей: 0)

IP-адрес или IP/mask (последние 30 записей)

Нет IP адресов в списке

#### Параметры:

- *Включить* — запустить утилиту динамический брандмауэр;
- *Время блокировки, с* — время в секундах, на протяжении которого доступ с подозрительного адреса будет блокирован;

- *Время прощения, с* — время, через которое адрес, с которого пришел проблемный запрос, будет забыт, если ни разу не был заблокирован;
- *Количество попыток доступа* — максимальное число неудачных попыток доступа к сервису, прежде чем хост будет заблокирован с помощью динамического брандмауэра;
- *Количество временных блокировок* — количество блокировок, после которых проблемный адрес будет принудительно занесен в черный список;
- *Прогрессирующая блокировка* — при установленном флаге каждая очередная блокировка адреса будет вдвое больше предыдущей, и для блокировки адреса будет использоваться вдвое меньше попыток доступа. Например, в первый раз адрес был заблокирован на 30 секунд после 16 попыток, во второй раз — на 60 секунд после 8 попыток, в третий раз — на 120 секунд после 4 попыток и так далее.

**Белый список (последние 30 записей)** — список IP-адресов или подсетей, которые не могут быть заблокированы динамическим брандмауэром.



**Белый список не означает, что доступ будет разрешен. Для адресов из белого списка не создается никаких разрешительных правил. Наличие адреса в белом списке означает лишь, что для этого адреса не будет применяться автоматическая блокировка.**

**Черный список (последние 30 записей)** — список запрещенных адресов или подсетей, доступ с которых будет всегда заблокирован. Всего может быть создано до 8192 записей на SMG-200 и SMG-500. Для добавления/поиска/удаления адреса в списке необходимо указать его в поле ввода и нажать кнопку «Добавить»/«Найти»/«Удалить».

Возможно ввести как IP-адрес, так и подсеть.

Для ввода подсети необходимо ввести данные в следующем формате:

AAA.BBB.CCC.DDD/mask

Пример:

192.168.0.0/24 — запись соответствует адресу сети 192.168.0.0 с маской 255.255.255.0

- *Скачать белый/черный список IP адресов целиком* — в web-конфигураторе отображается только 30 последних записей в файле, нажатие на данную кнопку позволяет скачать весь белый или черный список на компьютер.

**Список заблокированных адресов** — перечень адресов, заблокированных в ходе работы динамического брандмауэра. Всего может быть до 8192 записей на SMG-200 и SMG-500.

- *Скачать список заблокированных IP адресов целиком* — позволяет скачать весь список заблокированных адресов на компьютер.

Обновление списков происходит по нажатию кнопки «Обновить» напротив заголовка.

Log-файл работы динамического брандмауэра находится в файле **pbx\_sip\_bun.log**.



### 3.1.16.3 Журнал заблокированных адресов

В данном разделе отображается журнал заблокированных динамическим брандмауэром адресов, который позволяет проанализировать, когда и какие адреса попадали в блокировку за все время с момента включения шлюза.

Безопасность → Журнал заблокированных адресов

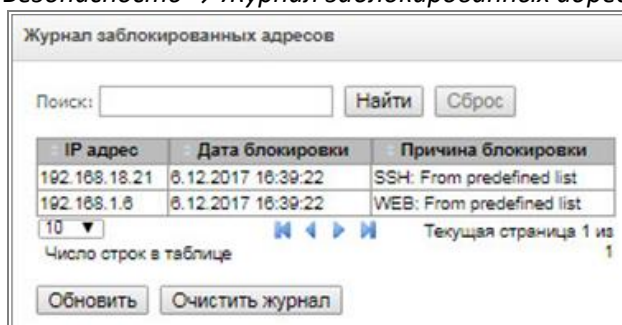

- *Поиск* — ввод адреса, для поиска в таблице заблокированных адресов;

#### Таблица

- *IP-адрес* — IP-адрес, который попал в блокировку;
- *Дата блокировки* — дата и время попадания IP-адреса в блокировку;
- *Причина блокировки* — пояснение, каким сервисом и за что произведена блокировка.

#### Кнопки

- *Обновить* — обновить журнал заблокированных адресов;
- *Очистить журнал* — удалить все записи из журнала заблокированных адресов.

В таблице ниже приведен список сообщений о блокировке и причины их возникновения.

Таблица 15 — Сообщения блокировки

| Сообщение в файле pbx_sip_bun.log                                                | Причина возникновения                                                | Сообщение SIP |
|----------------------------------------------------------------------------------|----------------------------------------------------------------------|---------------|
| Request error: REGISTER failed : Resource limit overflow                         | Достигнут лимит регистраций динамических пользователей               | Ответ 403     |
| Request error: REGISTER failed : Unknown user or registration domain             | Запрос регистрации неизвестного пользователя                         | Ответ 403     |
| Request error: REGISTER failed : Server doesn't allow a third party registration | Запрос регистрации, в котором заголовки To и From различны           | Ответ 403     |
| Request error: REGISTER failed : Authentication is wrong                         | Неверный логин/пароль                                                | Ответ 403     |
| Request error: REGISTER failed : Wrong de-registration                           | Попытка deregistration пользователем не зарегистрированного контакта | Ответ 200     |
| Request error: REGISTER failed : Request from disallowed IP                      | Попытка регистрации с адреса, отличного от разрешенного              | Ответ 403     |

| Сообщение в файле pbx_sip_bun.log                           | Причина возникновения                                                                   | Сообщение SIP                                                                       |
|-------------------------------------------------------------|-----------------------------------------------------------------------------------------|-------------------------------------------------------------------------------------|
| Request error: INVITE failed : No registration before       | Попытка звонка от пользователя, который известен, но его контакт не был зарегистрирован | Ответ 403                                                                           |
| Request error: INVITE failed : Registration is expired      | Попытка звонка от пользователя, который известен, но регистрация его контакта истекла   | Ответ 403                                                                           |
| Request error: INVITE failed : Authentication is wrong      | Входящий звонок или регистрация не прошли аутентификацию                                | Ответ 403                                                                           |
| Request error: INVITE failed : Unknown original address     | Звонок с неизвестного направления                                                       | Звонок направляется на mgapp, где принимается решение о его пропуске или отклонении |
| Request error: INVITE failed : RURI not for me              | Неизвестное имя хоста или адрес в RURI                                                  | Ответ 404                                                                           |
| Request error: BYE failed : Call/Transaction Does Not Exist | Не найден диалог для принятия запроса                                                   | Ответ 481                                                                           |

#### 3.1.16.4 Статический брандмауэр



**Firewall** или **сетевой экран** — комплекс программных средств, осуществляющий контроль и фильтрацию передаваемых через него сетевых пакетов в соответствии с заданными правилами, что необходимо для защиты устройства от несанкционированного доступа.

#### Профили firewall

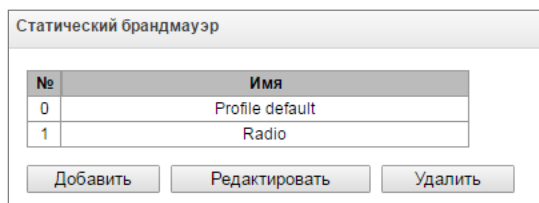
Безопасность → Статический брандмауэр



Для создания, редактирования и удаления профилей firewall используются кнопки:

-  — добавить;
-  — редактировать;
-  — удалить.

Программное обеспечение позволяет настроить правила firewall для входящего, исходящего и транзитного трафика, а также для определенных сетевых интерфейсов.

Статический брендмауэр

**Профиль firewall 2**

**Параметры профиля**

Имя: Firewall Profile #2

Сохранить Отменить

**Правила для входящего трафика**

| № | Имя | Статус | Источник | Порты | Назначение | Порты | Содержимое | Протокол | Действие |
|---|-----|--------|----------|-------|------------|-------|------------|----------|----------|
|---|-----|--------|----------|-------|------------|-------|------------|----------|----------|

**Правила для исходящего трафика**

| № | Имя | Статус | Источник | Порты | Назначение | Порты | Содержимое | Протокол | Действие |
|---|-----|--------|----------|-------|------------|-------|------------|----------|----------|
|---|-----|--------|----------|-------|------------|-------|------------|----------|----------|

Добавить Редактировать Удалить

**Интерфейс**

vlan200(untag) (bond1.1)

Сохранить

При создании правила настраиваются следующие параметры:

Безопасность → Статический брендмауэр → → Тип правила (Обычное/String/GeoIP)

| Правило firewall     |                                           |
|----------------------|-------------------------------------------|
| Имя                  | Firewall rule 2                           |
| Использовать         | <input type="checkbox"/>                  |
| Тип трафика          | Входящий                                  |
| Тип правила          | Обычное                                   |
| Источник пакета      | <input checked="" type="checkbox"/> Любой |
| IP адрес/маска       | 0.0.0.0                                   |
| Порты источника      | 0                                         |
| Адрес назначения     | <input checked="" type="checkbox"/> Любой |
| IP адрес/маска       | 0.0.0.0                                   |
| Порты назначения     | 0                                         |
| Протокол             | Любой                                     |
| Тип сообщения (ICMP) | any                                       |
| Действие             | Accept                                    |
| Сохранить Отменить   |                                           |

| Правило firewall     |                                           |
|----------------------|-------------------------------------------|
| Имя                  | Firewall rule 2                           |
| Использовать         | <input type="checkbox"/>                  |
| Тип трафика          | Входящий                                  |
| Тип правила          | String                                    |
| Содержимое           |                                           |
| Источник пакета      | <input checked="" type="checkbox"/> Любой |
| IP адрес/маска       | 0.0.0.0                                   |
| Порты источника      | 0                                         |
| Адрес назначения     | <input checked="" type="checkbox"/> Любой |
| IP адрес/маска       | 0.0.0.0                                   |
| Порты назначения     | 0                                         |
| Протокол             | Любой                                     |
| Тип сообщения (ICMP) | any                                       |
| Действие             | Accept                                    |
| Сохранить Отменить   |                                           |

| Правило firewall                                                                 |                          |
|----------------------------------------------------------------------------------|--------------------------|
| Имя                                                                              | Firewall rule 2          |
| Использовать                                                                     | <input type="checkbox"/> |
| Тип трафика                                                                      | Входящий                 |
| Тип правила                                                                      | GeoIP                    |
| Страна                                                                           | Afghanistan (AF)         |
| Порты источника                                                                  | 0                        |
| Порты назначения                                                                 | 0                        |
| Протокол                                                                         | Любой                    |
| Тип сообщения (ICMP)                                                             | any                      |
| Действие                                                                         | Accept                   |
| <input type="button" value="Сохранить"/> <input type="button" value="Отменить"/> |                          |

- *Имя* — имя правила;
- *Использовать* — определяет, будет ли использоваться правило. Если флаг не установлен, то правило будет неактивно;
- *Тип трафика* — тип трафика, для которого создается правило:
  - *входящий* — предназначенный для SMG;
  - *исходящий* — отправляемый SMG.
- *Тип правила* — может принимать значения:
  - *Обычное* — правило с проверкой IP-адресов и портов;
  - *String* — правило с проверкой вхождения строки в пакет;
  - *GeoIP* — правило с проверкой адреса по базе GeoIP.
- *Источник пакета* — определяет сетевой адрес источника пакетов либо для всех адресов, либо для конкретного IP-адреса или сети:
  - *любой* — для всех адресов (флаг установлен);
  - *IP адрес/маска* — для конкретного IP-адреса или сети. Поле активно при снятом флаге «любой». Для сети обязательно указывается маска, для IP-адреса указание маски не обязательно.
- *Порты источника* — TCP/UDP порт или диапазон портов (указывается через тире «-») источника пакетов. Данный параметр используется только для протоколов TCP и UDP, поэтому, чтобы данное поле стало активным, необходимо выбрать в поле протокол UDP, TCP, либо TCP/UDP;
- *Адрес назначения* — определяет сетевой адрес приемника пакетов либо для всех адресов, либо для конкретного IP-адреса или сети:
  - *любой* — для всех адресов (флаг установлен);
  - *IP адрес/маска* — для конкретного IP-адреса или сети. Поле активно при снятом флаге «любой». Для сети обязательно указывается маска, для IP-адреса указание маски не обязательно.
- *Порты назначения* — TCP/UDP-порт или диапазон портов (указывается через тире «-») приемника пакетов. Данный параметр используется только для протоколов TCP и UDP, поэтому, чтобы данное поле стало активным, необходимо выбрать в поле протокол UDP, TC, либо TCP/UDP;
- *Протокол* — протокол, для которого будет использоваться правило: UDP, TCP, ICMP, либо TCP/UDP;
- *Тип сообщения (ICMP)* — тип сообщения протокола ICMP, для которого используется правило. Данное поле активно, если в поле «Протокол» выбран ICMP;
- *Действие* — действие, выполняемое данным правилом:
  - *ACCEPT* — пакеты, попадающие под данное правило, будут пропущены сетевым экраном firewall;
  - *DROP* — пакеты, попадающие под данное правило, будут отброшены сетевым экраном firewall без какого-либо информирования стороны, передавшей пакет;

- *REJECT* — пакеты, попадающие под данное правило, будут отброшены сетевым экраном firewall. Стороне, передавшей пакет, будет отправлен либо пакет TCP RST, либо ICMP destination unreachable.
- *Страна* — выбор страны, к которой принадлежит адрес. Поле отображается только для правила типа "GeoIP";
- *Содержимое* — строка, которая должна содержаться в пакете. Строка будет искаться по содержимому пакета с учётом регистра. Поле отображается только для правила типа "String".

Созданное правило попадет в соответствующий раздел: «Правила для входящего трафика», «Правила для исходящего трафика» либо «Правила для транзитного трафика».

Также в профиле firewall возможно указать сетевые интерфейсы, для которых будут использоваться правила данного профиля.



**Каждый сетевой интерфейс может одновременно использоваться только в одном профиле firewall. При попытке назначения сетевого интерфейса в новый профиль из старого он будет удален.**

Для применения правил необходимо нажать на кнопку «*Применить*», которая появится, если в настройках firewall были сделаны изменения.

### 3.1.16.5 Список разрешенных IP-адресов

В данном разделе конфигурируется список разрешенных IP-адресов, с которых администратор может подключаться к устройству через web-конфигуратор, а также по протоколу Telnet и SSH. По умолчанию разрешены все адреса.

Безопасность → Список разрешенных IP адресов

- *Доступ только для разрешенных IP адресов* — при установке флага применяется список разрешенных IP-адресов, иначе — доступ разрешен с любого адреса.

Существует возможность разрешать доступ для подсетей, для этого необходимо задать адрес в формате IP/mask, например: 192.168.0.0/24.

- *Применить* — применить изменения;
- *Подтвердить* — подтвердить изменения.

Для создания, редактирования и удаления списка разрешенных адресов используются кнопки:



— добавить;



— редактировать;



— удалить.

После формирования списка адресов необходимо нажать кнопку «*Применить*» и «*Подтвердить*», если в течение 60 секунд не подтвердить изменения, настройки возвращаются к предустановленным значениям — это позволяет защитить пользователя от потери доступа к устройству.

### 3.1.16.6 Схема работы сетевой защиты SMG

На SMG работает следующий порядок отработки правил динамического и статического брандмауэра, списка запрещенных адресов и ограничения доступа с сетевых интерфейсов:

1. Производится отработка правил динамического брандмауэра (раздел 3.1.16.2). На этом этапе происходит сброс запросов от адресов, находящихся в черном списке и списке временных блокировок.
2. Отрабатываются ограничения доступа, настраиваемые в разделах 3.1.13.3 Сетевые интерфейсы -> Сервисы и 3.1.16.5 Список разрешенных IP-адресов. При неактивном списке разрешенных IP-адресов формируются правила, разрешающие доступ к управлению на адреса сетевых интерфейсов SMG, у которых есть разрешение на доступ в блоке «Сервисы». При активном списке разрешенных IP-адресов правила дополняются контролем IP-адреса источника — разрешено подключение только с адресов, указанных в списке.
3. Разрешается прочий доступ к сетевым интерфейсам, на которые нет привязки правил статического брандмауэра.
4. Отрабатываются правила статического брандмауэра (раздел 3.1.16.4) на тех сетевых интерфейсах, к которым правила привязаны.



**Если отработало одно из правил из списка, то оставшиеся правила к запросу применяться не будут.**

### 3.1.16.7 Обеспечение типовых задач сетевой защиты SMG

Ограничение доступа к управлению по протоколам WEB/Telnet/SSH/SNMP.

Для ограничения доступа к управлению следует воспользоваться 3.1.13.3 Сетевые интерфейсы -> Сервисы и 3.1.16.5 Список разрешенных IP-адресов. Сначала на сетевых интерфейсах, куда необходимо разрешить доступ, выставляются флаги протоколов, по которым необходимо разрешить доступ. Таким образом будет выставлено ограничение по адресу назначения. После этого настраивается список разрешенных IP-адресов, который дополнительно выставит ограничение по адресу источника по адресам из списка.

Ограничение доступа к интерфейсам SIP/H.323 определенными адресами и/или географическими локациями.

Для этого требуется настроить статический брандмауэр (раздел 3.1.16.4). На примере настройки доступа с такими ограничениями:

- Разрешить доступ из России;
- Разрешить доступ с подсети 34.192.128.128/28;
- Ограничить доступ с прочих адресов.

Для этого следует создать три правила статического брандмауэра в следующем порядке:

1. Правило для входящего трафика с типом "GeoIP" и страной "Russian Federation (RU)". Действие — **Асепт**.
2. Правило для входящего трафика с типом "Обычное" и IP-адресом и маской источника "34.92.128.128/255.255.255.240". Действие — **Асепт**.
3. Правило для входящего трафика с типом "Обычное", источник пакета "Любой". Действие — **Drop**.

После этого выбрать в списке интерфейсов нужные сетевые интерфейсы и сохранить настройки.

Полное ограничение доступа к SMG с определенного адреса или подсети.

Для того, чтобы реализовать ограничение доступа к SMG с определенного адреса или подсети, необходимо активировать динамический брандмауэр (раздел 3.1.16.2) и внести адрес или подсеть в черный список. Обратите внимание, если адресов слишком много, то лучше пойти от обратного и создать правила статического брандмауэра (раздел 3.1.16.4) по принципу "сначала разрешить соединение доверенным узлам, затем отбросить всё" и настройками ограничения доступа через список разрешенных IP-адресов (раздел 3.1.16.5).

Автоматическая блокировка неудачных запросов/авторизаций.

Автоматическая блокировка неудачных запросов/авторизаций выполняется динамическим брандмауэром (раздел 3.1.16.2). Для этого следует активировать динамический брандмауэр и настроить условия срабатывания. Также рекомендуется внести в белый список те адреса и подсети, к которым не должны применяться правила автоматической блокировки.

### 3.1.17 Настройка RADIUS

#### 3.1.17.1 Серверы RADIUS

##### RADIUS → Серверы

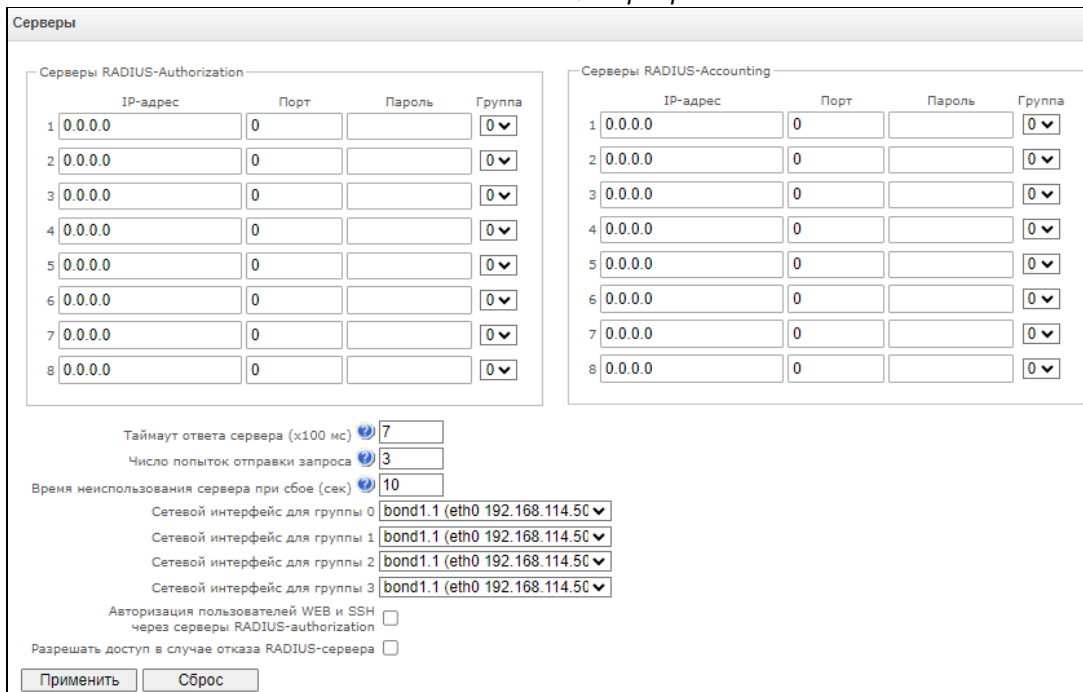

Устройство поддерживает до 8 серверов авторизации (Authorization) и до 8 серверов тарификации (Accounting). Серверы можно объединять в группы и далее при настройке профилей RADIUS выбирать, какая группа серверов будет использоваться для отправки запросов. Доступно четыре группы.

- *Таймаут ответа сервера* — время, в течение которого ожидается ответ сервера;
- *Число попыток отправки запроса* — количество повторов запроса к серверу. При безуспешном использовании всех попыток сервер считается неактивным, и запрос перенаправляется на другой сервер, если он указан, иначе — детектируется ошибка;
- *Время неиспользования сервера при сбое* — время, в течение которого сервер считается неактивным (запросы на него не отправляются). В случае, если сервер в списке только один, можно отключить временную блокировку при его недоступности, указав значение 0 в этом поле;
- *Сетевой интерфейс для группы <N>* — выбор сетевого интерфейса, через который будет производиться отправка запросов RADIUS, для соответствующей группы;



- **Авторизация пользователей WEB и SSH через серверы RADIUS-authorization** — при попытке входа пользователя по WEB/ssh авторизация будет происходить на RADIUS-сервере. Предварительно следует завести локального пользователя с нужными именами и настроить им права доступа (см. 3.1.26 Меню «Управление»). RADIUS-авторизация не работает для telnet (из соображений безопасности telnet рекомендуется отключать после первоначальной настройки устройства);
- **Разрешать доступ в случае отказа RADIUS-сервера** — при активации опции и в случае недоступности RADIUS-сервера авторизация выполняется по локальным базам. **Следует учитывать, что базы пользователей различаются для web и системы (telnet/SSH/COM-порт)**. Если опция отключена, то, при недоступности RADIUS-сервера, доступ будет возможен только через COM-порт либо telnet (если включён).

### 3.1.17.2 Список профилей

#### RADIUS → Список профилей

| № | Имя              | Accounting | Authorization |
|---|------------------|------------|---------------|
| 0 | RADIUS_Profile00 | -          | -             |
| 1 | RADIUS_Profile01 | -          | -             |

#### Параметры профиля

#### RADIUS → Список профилей →

Список профилей

| Правило RADIUS 0                                                                                                      |                                                                                                                                                                                |
|-----------------------------------------------------------------------------------------------------------------------|--------------------------------------------------------------------------------------------------------------------------------------------------------------------------------|
| Имя                                                                                                                   | RADIUS_Profile00                                                                                                                                                               |
| Использовать RADIUS-Authorization                                                                                     | <input type="checkbox"/>                                                                                                                                                       |
| Использовать RADIUS-Accounting                                                                                        | <input type="checkbox"/>                                                                                                                                                       |
| Отправлять отчеты по SNMP                                                                                             | <input type="checkbox"/>                                                                                                                                                       |
| Группа                                                                                                                | 0                                                                                                                                                                              |
| Параметры модификации                                                                                                 |                                                                                                                                                                                |
| Модификаторы InCdPN                                                                                                   | не использовать                                                                                                                                                                |
| Номер InCdPN                                                                                                          | original                                                                                                                                                                       |
| Модификаторы InCgPN                                                                                                   | не использовать                                                                                                                                                                |
| Номер InCgPN                                                                                                          | original                                                                                                                                                                       |
| Модификаторы OutCdPN                                                                                                  | не использовать                                                                                                                                                                |
| Модификаторы OutCgPN                                                                                                  | не использовать                                                                                                                                                                |
| Параметры RADIUS-Authorization                                                                                        |                                                                                                                                                                                |
| Отправлять запросы по входящей связи                                                                                  | <input type="checkbox"/> при входящем занятии (только CgPN)<br><input type="checkbox"/> при конце набора (CgPN и CdPN)<br><input type="checkbox"/> при локальной переадресации |
| Отправлять запросы по исходящей связи                                                                                 | <input type="checkbox"/> при исходящем занятии                                                                                                                                 |
| Отправлять запросы на основе модификаторов                                                                            | По умолчанию                                                                                                                                                                   |
| Ограничение исходящей связи при обое сервера                                                                          | нет ограничений                                                                                                                                                                |
| Поле User-name (originate)                                                                                            | CgPN                                                                                                                                                                           |
| Поле User-name (answer)                                                                                               | CdPN                                                                                                                                                                           |
| Redirecting Number                                                                                                    | заменить Calling-Station-Id                                                                                                                                                    |
| Поле User-password                                                                                                    |                                                                                                                                                                                |
| Индивидуальные пароли для SIP-абонентов                                                                               | <input type="checkbox"/>                                                                                                                                                       |
| DIGEST авторизация                                                                                                    | RFC4590                                                                                                                                                                        |
| Время сессии                                                                                                          | Не учитывать                                                                                                                                                                   |
| Разрешить доступ к спецслужбам при получении отказа в соединении от сервера                                           | <input type="checkbox"/>                                                                                                                                                       |
| NAS-Port-Type                                                                                                         | Async                                                                                                                                                                          |
| Service-Type                                                                                                          | Not used                                                                                                                                                                       |
| Framed-protocol                                                                                                       | Not used                                                                                                                                                                       |
| Class                                                                                                                 | Not used                                                                                                                                                                       |
| <input type="button" value="Применить"/> <input type="button" value="Сброс"/> <input type="button" value="Отменить"/> |                                                                                                                                                                                |

| Параметры RADIUS-Accounting                               |                                                                                                                                                                                                                                                                                                                                                                                            |
|-----------------------------------------------------------|--------------------------------------------------------------------------------------------------------------------------------------------------------------------------------------------------------------------------------------------------------------------------------------------------------------------------------------------------------------------------------------------|
| Отправлять запросы                                        | <input checked="" type="checkbox"/> accounting-start<br><input checked="" type="checkbox"/> accounting-stop<br><input type="checkbox"/> accounting-stop для неуспешных вызовов<br><input type="checkbox"/> accounting-update с периодом 2 минуты<br><input checked="" type="checkbox"/> accounting для call-origin=originate<br><input type="checkbox"/> accounting для call-origin=answer |
| Отправлять запросы на основе модификаторов                | По умолчанию                                                                                                                                                                                                                                                                                                                                                                               |
| Адаптация CISCO                                           | <input type="checkbox"/>                                                                                                                                                                                                                                                                                                                                                                   |
| Передавать время в UTC формате                            | <input type="checkbox"/>                                                                                                                                                                                                                                                                                                                                                                   |
| Округление длительности                                   | в большую сторону                                                                                                                                                                                                                                                                                                                                                                          |
| Ограничение исходящей связи при обое сервера              | нет ограничений                                                                                                                                                                                                                                                                                                                                                                            |
| Поле User-name (originate)                                | CgPN                                                                                                                                                                                                                                                                                                                                                                                       |
| Поле User-name (answer)                                   | CdPN                                                                                                                                                                                                                                                                                                                                                                                       |
| Redirecting Number                                        | заменить Calling-Station-Id                                                                                                                                                                                                                                                                                                                                                                |
| Поле CdPN                                                 | CdPN-in                                                                                                                                                                                                                                                                                                                                                                                    |
| Поле CgPN                                                 | CgPN-in                                                                                                                                                                                                                                                                                                                                                                                    |
| Соответствия ответов RADIUS и голосовых сообщений         |                                                                                                                                                                                                                                                                                                                                                                                            |
| Таблица соответствий ответов RADIUS и голосовых сообщений | не использовать                                                                                                                                                                                                                                                                                                                                                                            |
| Атрибут ответов RADIUS                                    | Reply-Message                                                                                                                                                                                                                                                                                                                                                                              |
| Параметры Eitex-VSA                                       |                                                                                                                                                                                                                                                                                                                                                                                            |
| Использовать Eitex-VSA для управления вызовом             | <input type="checkbox"/>                                                                                                                                                                                                                                                                                                                                                                   |
| Использовать полное значение CISCO-VSA                    | <input type="checkbox"/>                                                                                                                                                                                                                                                                                                                                                                   |

- *Имя* — имя профиля;
- *Использовать RADIUS-Authorization* — включает/выключает отправку сообщений аутентификации/авторизации (Access Request) на RADIUS-сервер;
- *Использовать RADIUS-Accounting* — включает/выключает отправку сообщений тарификации (Accounting Request) на RADIUS-сервер;
- *Отправлять отчеты по SNMP* — включает отправку SNMP-трапов при каждой отправке запроса RADIUS;
- *Группа* — группа серверов RADIUS, используемых для отправки запросов.

#### **Параметры модификации:**

- *Модификаторы InCdPN* — выбор модификатора номера вызываемого абонента (CdPN) для входящего соединения, применительно для полей Called-Station-Id, xpgk-dst-number-in в сообщениях RADIUS-Authorization и RADIUS-Accounting;
- *Номер InCdPN* — выбор номера, передаваемого в поле xpgk-dst-number-in в сообщениях RADIUS-Authorization и RADIUS-Accounting:
  - *original* — исходный номер, который был принят в поле CdPN входящего вызова до его модификации;
  - *processed* — номер CdPN после его модификации.
- *Модификаторы InCgPN* — выбор модификатора номера вызывающего абонента (CgPN) для входящего соединения, применительно для полей Calling-Station-Id, xpgk-src-number-in в сообщениях RADIUS-Authorization и RADIUS-Accounting;
- *Номер InCgPN* — выбор номера, передаваемого в поле xpgk-dst-number-in в сообщениях RADIUS-Authorization и RADIUS-Accounting:
  - *original* — исходный номер, который был принят в поле CgPN входящего вызова до его модификации;
  - *processed* — номер CgPN после его модификации.
- *Модификаторы Redirecting* — выбор модификатора переадресующего номера (RedirPN) в поле h323-redirect-number в сообщениях RADIUS-Authorization и RADIUS-Accounting;
- *Модификаторы OutCdPN* — выбор модификатора номера вызываемого абонента (CdPN) для исходящего соединения, применительно для поля xpgk-src-number-out в сообщениях RADIUS-Authorization и RADIUS-Accounting;
- *Модификаторы OutCgPN* — выбор модификатора номера вызывающего абонента (CgPN) для исходящего соединения, применительно для поля xpgk-dst-number-out в сообщениях RADIUS-Authorization и RADIUS-Accounting.

#### **Параметры RADIUS-Authorization:**

Запросы аутентификации/авторизации могут быть отправлены в различные моменты вызова:

- при входящем занятии;
- при конце набора (получении полного номера набора);
- при локальной переадресации;
- при исходящем занятии.

Проверку вызовов в RADIUS можно ограничить на основе маски модификатора. Для этого необходимо выбрать один или более модификаторов в разделе «Параметры модификации» и выставить опцию «Отправлять запросы на основе модификаторов» в значение «Ограниченно». В этом случае запрос авторизации будет уходить в RADIUS только в том случае, если номер подпадает под одну из масок в таблицах модификаторов. Модификация при этом будет производиться как обычно, согласно правилам в таблице модификаций.



**При включении ограничения запросов на основе модификаторов те вызовы, номера которых не попали в маску модификатора, будут считаться автоматически авторизованными.**

При сбое сервера (неполучении ответа от сервера) возможно установление ограничений на исходящую связь:

- *нет ограничений* — разрешать все вызовы;
- *только местная и зонавая сети* — разрешать вызовы на спецслужбы, на ведомственную, на местную и зонную сеть;
- *только местная сеть* — разрешать вызовы на спецслужбы, ведомственную и местную сеть;
- *только спецслужбы* — разрешать вызовы только на спецслужбы;
- *все запрещено* — запрещать все вызовы.

Данное ограничение определяет возможность маршрутизации вызова по префиксу, на котором устанавливается соответствующий тип (местный, междугородный и т. д.).

- *Поле USER-NAME (originate — для вызывающего, answer — для вызываемого)* — выбор значения атрибута User-Name в соответствующем пакете авторизации Access Request (RADIUS-Authorization):
  - *CgPN* — в качестве значения использовать телефонный номер вызывающей стороны;
  - *CdPN* — в качестве значения использовать телефонный номер вызываемой стороны;
  - *IP or E1-stream* — в качестве значения использовать IP-адрес вызывающей стороны или номер потока, по которому осуществляется входящее соединение;
  - *Trunk name* — в качестве значения использовать имя транка, по которому осуществляется входящее соединение;
  - *Initial CgPN* — инициализирующий номер вызывающего;
  - *Initial CdPN* — инициализирующий номер вызываемого;
  - *Login* — в качестве значения использовать логин авторизации SIP-абонента. Для динамических абонентов будет использоваться номер, для транков — *None*.
- *Redirecting Number* — варианты обработки Redirection number:
  - *Заменить на Calling-station-ID* — в этом случае redirection number подставляется в поле Calling-station-ID и передается как номер вызывающего абонента.
  - *Передавать в h323-redirection-number* — в этом случае Redirection number передается отдельным полем h323-redirection-number, номер вызывающего абонента остается без изменений.
- *Поле USER-PASSWORD* — установка значения атрибута User-Password в соответствующем пакете авторизации RADIUS-Authorization;
- *Индивидуальные пароли для SIP-абонентов* — при установленном флаге использовать индивидуальные пароли SIP-абонентов при аутентификации/авторизации вместо пароля, настроенного в поле USER-PASSWORD;
- *DIGEST авторизация* — выбор алгоритма авторизации абонентов с динамической регистрацией через RADIUS-сервер. При дайджест-авторизации пароль передается не в открытом виде, как при использовании базовой аутентификации, а в виде хеш-кода и не может быть перехвачен при сканировании трафика:
  - RFC5090 (полноценная реализация рекомендации RFC5090);
  - RFC5090-no-challenge (работа с сервером, не передающим Access Challenge);
  - Draft-sterman (NetUp) (работа по драфту, на основании которого была написана рекомендация RFC5090).
- *Время сессии* — установка ограничения максимальной продолжительности вызова:
  - *Не учитывать* — не использовать возможность ограничения максимальной продолжительности вызова;
  - *Учитывать Session-Time* — использовать для ограничения максимальной продолжительности вызова значение атрибута Session-Timeout(27);

- *Учитывать Cisco h323-credit-time* — использовать для ограничения максимальной продолжительности вызова значение Cisco VSA (9) h323-credit-time(102);
- *Приоритет Session-Time* — если в ответе от сервера присутствуют оба параметра (session-time и Cisco h323-credit-time), то используется session-time, а Cisco h323-credit-time игнорируется;
- *Приоритет Cisco h323-credit-time* — если в ответе от сервера присутствуют оба параметра (session-time и Cisco h323-credit-time), то используется Cisco h323-credit-time, а session-time игнорируется.



**Шлюз SMG может использовать значение атрибута *Session-Timeout* или атрибута *Cisco VSA h323-credit-time* из пакета *Access-Accept* для ограничения максимальной продолжительности авторизуемого вызова.**

- *Разрешить доступ к спецслужбам при получении отказа в соединении от сервера* — при получении Access-Reject от сервера разрешить вызов на узел спецслужб.

Установка опциональных атрибутов пакета Authentication-Request:

- *NAS-Port-Type* — тип физического порта NAS (сервера, где аутентифицируется пользователь), по умолчанию Async;
- *Service-Type* — тип услуги, по умолчанию не используется (Not Used);
- *Framed-protocol* — протокол, указывается при использовании пакетного доступа, по умолчанию не используется (Not Used);
- *Class* — обработка поля AV-Pair Class для смены категории:
  - *Not used* — не обрабатывать поле AV-Pair Class;
  - *SS7 category* — использовать значение полученного поля AV-Pair Class как категорию ОКС-7 вызывающего абонента.

#### **Параметры RADIUS-Accounting:**

Отправлять запросы:

*accounting-start* — отправлять стартовый пакет accounting, извещающий RADIUS-сервер о начале разговора;

*accounting-stop* — отправлять стоповый пакет accounting, извещающий RADIUS-сервер о завершении разговора;

*accounting-stop для неуспешных вызовов* — передавать на RADIUS-сервер информацию о неуспешных вызовах;

*accounting-update с периодом* — передавать во время разговора на RADIUS-сервер с заданным периодом пакет update, говорящий об активности текущего разговора;

*accounting для call-origin=originate* — отправка сообщений RADIUS-Accounting для входящего плеча соединения;

*accounting для call-origin=answer* — отправка сообщений RADIUS-Accounting для исходящего плеча соединения.

Отправку биллинговой информации в RADIUS можно ограничить на основе маски модификатора. Для этого необходимо выбрать один или более модификаторов в разделе «Параметры модификации» и выставить опцию «Отправлять запросы на основе модификаторов» в значение «Ограниченно». В этом случае биллинговая информация будет уходить в RADIUS только в том случае, если номер подпадает под одну из масок в таблицах модификаторов. Модификация при этом будет производиться как обычно, согласно правилам в таблице модификаций.



**При включении ограничения запросов на основе модификаторов для вызовов, номера которых не попали в маску модификатора, не будет отправляться биллинговая информация.**

- *Адаптация Cisco* — меняет местами *originate* и *answer* стороны в сообщениях аккаунтинга;
- *Передавать время в UTC-формате* — передача времени в сообщениях RADIUS-Accounting в формате UTC;
- *Округление длительности* — выбор округления времени в сообщениях RADIUS-Accounting. Доступны три варианта — округлять вверх, округлять вниз и не округлять (передавать миллисекунды).

При сбое сервера (неполучении ответа от сервера) возможно установление ограничений на исходящую связь:

- *нет ограничений* — разрешать все вызовы;
- *только местная и зонавая сети* — разрешать вызовы на спецслужбы, на ведомственную, на местную и зонную сеть;
- *только местная сеть* — разрешать вызовы только на спецслужбы;
- *все запрещено* — запрещать все вызовы.

Данное ограничение определяет возможность маршрутизации вызова по префиксу, на котором устанавливается соответствующий тип (местный, междугородный и т. д.).

- *Поле USER-NAME (originate — для вызывающего, answer — для вызываемого)* — выбор значения атрибута User-Name в пакете Accounting Request (RADIUS-Accounting):
  - *CgPN* — в качестве значения использовать телефонный номер вызывающей стороны;
  - *CdPN* — в качестве значения использовать телефонный номер вызываемой стороны;
  - *IP or E1-stream* — в качестве значения использовать IP-адрес вызывающей стороны или номер потока, по которому осуществляется входящее соединение;
  - *Trunk name* — в качестве значения использовать имя транка, по которому осуществляется входящее соединение;
  - *Initial CgPN* — инициализирующий номер вызывающего;
  - *Initial CdPN* — инициализирующий номер вызываемого;
  - *Login* — в качестве значения использовать логин авторизации SIP-абонента. Для динамических абонентов будет использоваться номер, для транков — *None*.
- *Redirection Number* — режим передачи RedirPN в RADIUS:
  - *заменить Calling-Station-Id* — RedirPN будет передан в поле Calling-Station-Id, переписав имеющееся значение;
  - *передавать в h323-redirect-number* — RedirPN будет передан отдельно в поле h323-redirect-number.
- *Поле CdPN* — выбор значения номера вызываемого абонента, которое используется при формировании пакетов RADIUS для некоторых пар Атрибут-Значение (раздел 3.1.17.5):
  - *CdPN-in* — использовать номер вызываемого абонента до модификации (номер, полученный в запросе SETUP/INVITE);
  - *CdPN-out* — использовать номер вызываемого абонента после модификации.
- *Поле CgPN* — выбор значения номера вызывающего абонента, которое используется при формировании пакетов RADIUS для некоторых пар Атрибут-Значение (раздел 3.1.17.5):
  - *CgPN-in* — использовать номер вызывающего абонента до модификации (номер, полученный в запросе SETUP/INVITE);
  - *CgPN-out* — использовать номер вызывающего абонента после модификации.

#### Соответствия ответов RADIUS и голосовых сообщений

При получении сообщения *Reject* от RADIUS-сервера есть возможность выдавать абоненту стандартное голосовое сообщение шлюза для информирования абонента о причине отказа соединения. Выдача голосового сообщения производится на основе анализа поля Reply-Message либо h-323-return-code сообщения *Reject*.

- *Таблица соответствий ответов RADIUS и голосовых сообщений* — выбор таблицы соответствия ответа RADIUS-reject и голосового сообщения;

- *Атрибут ответов RADIUS* — выбор атрибута, по которому будет произведен анализ сообщения RADIUS-reject.

#### Параметры Eltex-VSA

- *Использовать Eltex-VSA для управления вызовов* — активация услуги Radius call management (При наличии лицензии RCM), описание услуги Radius call management приведено в разделе Приложение К. Управление и мониторинг по протоколу SNMP.
- *Использовать полное значение CISCO-VSA* — передача полного названия атрибутов в полях CISCO-VSA.

#### Передача "real ip" в RADIUS-Accounting

При получении в INVITE сообщении в поле From параметра real ip произойдет передача данного поля в Framed-Ip-Address (8) RADIUS-Accounting.



### 3.1.17.3 Таблицы соответствий ответов RADIUS и голосовых сообщений

В данном разделе конфигурируется соответствие ответов RADIUS-reject и голосовых сообщений, выдаваемых абонентам.

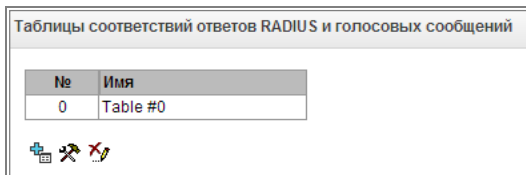
#### RADIUS → Таблицы соответствий ответов RADIUS и голосовых сообщений



Для создания, редактирования и удаления таблиц используется меню «Объекты» — «Добавить объект», «Объекты» — «Редактировать объект» и «Объекты» — «Удалить объект», а также кнопки:

-  — добавить таблицу;
-  — редактировать таблицу;
-  — удалить таблицу.

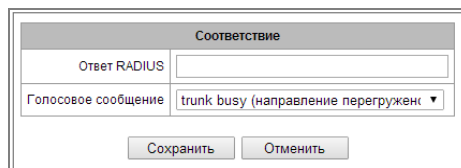
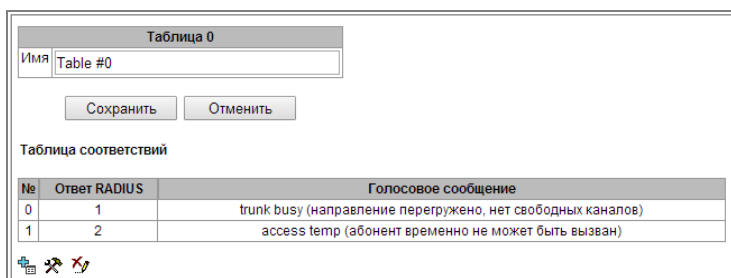

- *Ответ RADIUS* — значение поля Reply-Message либо h-323-return-code сообщения Reject от RADIUS-сервера;
- *Голосовое сообщение* — выбор голосового сообщения, которое будет выдано абоненту.



### 3.1.17.4 Формат пакетов RADIUS

Описание каждого пакета состоит из описания всех пар Атрибут-Значение (Attribute-Value Pair) для этого типа пакета. Атрибуты могут быть как стандартными, так и специфичными атрибутами вендоров (Vendor-Specific Attribute). Если по какой-то причине значение атрибута неизвестно (например, при отсутствии исходящего транка невозможно определить значение переменной CdPN\_OUT, которое используется в качестве значения некоторых атрибутов), то этот атрибут не добавляется в сообщение.

Для стандартных атрибутов описание имеет вид:

**Имя атрибута(Номер атрибута): Значение атрибута**

Для атрибутов вендоров вид:

**Имя атрибута(Номер атрибута): Имя вендора(Номер вендора): Имя VSA(Номер VSA):  
Значение VSA**

Где:

**Имя атрибута** всегда Vendor-Specific;

**Номер атрибута** всегда 26;

**Имя вендора** — имя вендора;

**Номер вендора** — номер вендора, присвоенный ему организацией IANA в документе "PRIVATE ENTERPRISE NUMBERS" (<http://www.iana.org/assignments/enterprise-numbers>);

**"Имя VSA"** — имя атрибута вендора;

**"Значение VSA"** — значение атрибута вендора.



В качестве значения атрибута может использоваться конструкция вида **<\$NAME>**, где **NAME** — это имя переменной. Описание значения переменных приводится в разделе **3.1.17.5 Описание переменных.**

#### Пакет Access-Request

User-Name(1): <\$USER\_NAME>  
 User-Password(2): строится на основе пароля "eltex" (без кавычек)  
 NAS-IP-Address(4): <\$SMG\_IP>  
 Called-Station-Id(30): <\$CdPN\_IN>  
 Calling-Station-Id(31): <\$CgPN\_IN>  
 Acct-Session-Id(44): <\$SESSION\_ID>  
 NAS-Port(5): <\$NAS\_PORT>  
 NAS-Port-Type(61): Virtual(5)  
 Service-Type(6): Call-Check(10)  
 Framed-IP-Address: <\$USER\_IP>

#### Стартовый пакет Accounting-Request

Acct-Status-Type(40) — Start(1)  
 User-Name(1): <\$USER\_NAME>  
 Called-Station-Id(30): <\$CdPN>  
 Calling-Station-Id(31): <\$CgPN\_IN>  
 Acct-Delay-Time(41): согласно RFC2866  
 Event-Timestamp(55): согласно RFC2869  
 NAS-IP-Address(4): <\$SMG\_IP>  
 Acct-Session-Id(44): <\$SESSION\_ID>  
 Framed-IP-Address: <\$USER\_IP>  
 Vendor-Specific(26): Cisco(9): Cisco-AVPair(1): xpgk-src-number-in=<\$CgPN\_IN>  
 Vendor-Specific(26): Cisco(9): Cisco-AVPair(1): xpgk-src-number-out=<\$CgPN\_OUT>  
 Vendor-Specific(26): Cisco(9): Cisco-AVPair(1): xpgk-dst-number-in=<\$CdPN\_IN>  
 Vendor-Specific(26): Cisco(9): Cisco-AVPair(1): xpgk-dst-number-out=<\$CdPN\_OUT>



```

Vendor-Specific(26): Cisco(9): Cisco-AVPair(1): xpgk-route-
retries=<$ROUTE_RETRIES>
Vendor-Specific(26): Cisco(9): Cisco-AVPair(1): h323-remote-id=<$DST_ID>Vendor-
Specific(26): Cisco(9): Cisco-AVPair(1): h323-call-id=<$CALL_ID>
Vendor-Specific(26): Cisco(9): h323-remote-address(23): h323-remote-
address=<$DST_IP>
Vendor-Specific(26): Cisco(9): h323-conf-id(24): h323-conf-id=<$CALL_ID>
Vendor-Specific(26): Cisco(9): h323-setup-time(25): h323-setup-time=<$TIME_SETUP>
Vendor-Specific(26): Cisco(9): h323-call-origin(26): h323-call-origin=originate
Vendor-Specific(26): Cisco(9): h323-call-type(27): h323-call-type=<$CALL_TYPE>
Vendor-Specific(26): Cisco(9): h323-connect-time(28): h323-connect-
time=<$TIME_CONNECT>
Vendor-Specific(26): Cisco(9): h323-gw-id(33): h323-gw-id=<$SMG_IP>
Vendor-Specific(26): Eltex Enterprise, Ltd.(35265): Incoming-SIP-call-id(2):
<$inc_SIP_call_ID>
Vendor-Specific(26): Eltex Enterprise, Ltd.(35265): Outgoing-SIP-call-id(3):
<$out_SIP_call_ID>
Vendor-Specific(26): Eltex Enterprise, Ltd.(35265): Incoming-RTP-local-
address(4): <$inc_RTP_loc_IP>
Vendor-Specific(26): Eltex Enterprise, Ltd.(35265): Incoming-RTP-remote-
address(5): <$inc_RTP_rem_IP>
Vendor-Specific(26): Eltex Enterprise, Ltd.(35265): Outgoing-RTP-local-
address(6): <$out_RTP_loc_IP>
Vendor-Specific(26): Eltex Enterprise, Ltd.(35265): Outgoing-RTP-remote-
address(7): <$out_RTP_rem_IP>
Vendor-Specific(26): Eltex Enterprise, Ltd.(35265): call-record-
file=<$call_record_file_name>

```

### **Стоповый пакет Accounting-Request**

```

Acct-Status-Type(40) – Stop(2)
User-Name(1): <$USER_NAME>
Called-Station-Id(30): <$CdPN>
Calling-Station-Id(31): <$CgPN_IN>
Acct-Delay-Time(41): согласно RFC2866
Event-Timestamp(55): согласно RFC2869
NAS-IP-Address(4): <$SMG_IP>
Acct-Session-Id(44): <$SESSION_ID>
Acct-Session-Time(46): <$SESSION_TIME>
Framed-IP-Address: <$USER_IP>
Vendor-Specific(26): Cisco(9): Cisco-AVPair(1): xpgk-src-number-in=<$CgPN_IN>
Vendor-Specific(26): Cisco(9): Cisco-AVPair(1): xpgk-src-number-out=<$CgPN_OUT>
Vendor-Specific(26): Cisco(9): Cisco-AVPair(1): xpgk-dst-number-in=<$CdPN_IN>
Vendor-Specific(26): Cisco(9): Cisco-AVPair(1): xpgk-dst-number-out=<$CdPN_OUT>
Vendor-Specific(26): Cisco(9): Cisco-AVPair(1): xpgk-route-
retries=<$ROUTE_RETRIES>
Vendor-Specific(26): Cisco(9): Cisco-AVPair(1): h323-remote-id=<$DST_ID
Vendor-Specific(26): Cisco(9): Cisco-AVPair(1): h323-call-id=<$CALL_ID>
Vendor-Specific(26): Cisco(9): Cisco-AVPair(30): h323-disconnect-
cause=<$DISCONNECT_CAUSE>
Vendor-Specific(26): Cisco(9): Cisco-AVPair(1): xpgk-local-disconnect-
cause=<$LOCAL_DISCONNECT_CAUSE>
Vendor-Specific(26): Cisco(9): h323-remote-address(23): h323-remote-
address=<$DST_IP>
Vendor-Specific(26): Cisco(9): h323-conf-id(24): h323-conf-id=<$CALL_ID>
Vendor-Specific(26): Cisco(9): h323-setup-time(25): h323-setup-time=<$TIME_SETUP>
Vendor-Specific(26): Cisco(9): h323-call-origin(26): h323-call-origin=originate
Vendor-Specific(26): Cisco(9): h323-call-type(27): h323-call-type=<$CALL_TYPE>
Vendor-Specific(26): Cisco(9): h323-connect-time(28): h323-connect-
time=<$TIME_CONNECT>
Vendor-Specific(26): Cisco(9): h323-disconnect-time(29): h323-disconnect-
time=<$TIME_DISCONNECT>
Vendor-Specific(26): Cisco(9): h323-gw-id(33): h323-gw-id=<$SMG_IP>

```

```

Vendor-Specific(26): Eltex Enterprise, Ltd.(35265): Incoming-SIP-call-id(2):
<$inc_SIP_call_ID>
Vendor-Specific(26): Eltex Enterprise, Ltd.(35265): Outgoing-SIP-call-id(3):
<$out_SIP_call_ID>
Vendor-Specific(26): Eltex Enterprise, Ltd.(35265): Incoming-RTP-local-
address(4): <$inc_RTP_loc_IP>
Vendor-Specific(26): Eltex Enterprise, Ltd.(35265): Incoming-RTP-remote-
address(5): <$inc_RTP_rem_IP>
Vendor-Specific(26): Eltex Enterprise, Ltd.(35265): Outgoing-RTP-local-
address(6): <$out_RTP_loc_IP>
Vendor-Specific(26): Eltex Enterprise, Ltd.(35265): Outgoing-RTP-remote-
address(7): <$out_RTP_rem_IP>
Vendor-Specific(26): Eltex Enterprise, Ltd.(35265): call-record-
file=<$call_record_file_name>

```

### Пакет Access-Accept

При получении пакета Access-Accept от сервера RADIUS вызов считается авторизованным. После чего осуществляется поиск исходящего транка, и в случае успеха, производится попытка установления соединения.

Если в пакете был передан атрибут *Session-Time(27)* или атрибут *Cisco VSA (9) h323-credit-time(102)*, а также была задана соответствующая настройка в профиле RADIUS, то значение атрибута будет использовано для ограничения максимальной продолжительности вызова. По истечении этого времени соединение будет разорвано со стороны SMG.

#### 3.1.17.5 Описание переменных

Таблица 16 — Описание переменных

| Переменная               | Описание и возможные значения                                                                                                                                                 |
|--------------------------|-------------------------------------------------------------------------------------------------------------------------------------------------------------------------------|
| \$CALL_TYPE              | определяется на основании того, к какой среде передачи принадлежит исходящий транк:<br>"Telephony", если исходящий транк — PSTN (TDM);<br>"VoIP", если исходящий транк — VoIP |
| \$CdPN                   | определяется исходя из настроек SMG:<br>\$CdPN = \$CdPN_IN [по умолчанию];<br>\$CdPN = \$CdPN_OUT                                                                             |
| \$CdPN_IN                | номер вызываемого абонента до преобразования (полученного в SETUP/INVITE)                                                                                                     |
| \$CdPN_OUT               | номер вызывающего абонента после преобразования (отправленного вызываемой стороне в SETUP/INVITE)                                                                             |
| \$CgPN_IN                | номер вызывающего абонента до преобразования (полученного в SETUP/INVITE)                                                                                                     |
| \$CgPN_OUT               | номер вызывающего абонента после преобразования (отправленного вызываемой стороне в SETUP/INVITE)                                                                             |
| \$DISCONNECT_CAUSE       | Q.850 причина завершения вызова                                                                                                                                               |
| \$DST_ID                 | название исходящего транка для данного вызова                                                                                                                                 |
| \$DST_IP (string)        | IP-адрес терминирующего устройства в случае, если исходящий транк VoIP; пример: 192.168.0.1                                                                                   |
| \$USER_IP                | IP-адрес устройства, инициировавшего вызов, если входящий транк VoIP или SIP-абонент                                                                                          |
| \$LOCAL_DISCONNECT_CAUSE | локальная причина завершения вызова; значения:                                                                                                                                |

| Переменная                | Описание и возможные значения                                                                                                                                                                                                                                                                                                                                                                                                                                                                                                                                                                                                                                                                                                     |
|---------------------------|-----------------------------------------------------------------------------------------------------------------------------------------------------------------------------------------------------------------------------------------------------------------------------------------------------------------------------------------------------------------------------------------------------------------------------------------------------------------------------------------------------------------------------------------------------------------------------------------------------------------------------------------------------------------------------------------------------------------------------------|
|                           | 1 — соединение с вызываемым абонентом было установлено (User-Answer);<br>2 — неверный или неполный формат номера (Incomplete-Number);<br>3 — номер не существует (Unassigned-Number);<br>4 — неуспешная попытка установления соединения, причина не определена (Unsuccesfull-Other-Cause);<br>5 — вызываемый абонент занят (User-Busy);<br>6 — неисправность оборудования (Out-of-Order);<br>7 — нет ответа от вызываемого абонента (No-Answer);<br>8 — исходящий транк недоступен (Unavailable-Trunk);<br>9 — получен отказ в авторизации от сервера RADIUS (Access-Denied);<br>10 — нет свободного канала для установления соединения (Unavailable-Voice-Channel);<br>11 — сервер RADIUS недоступен (RADIUS-Server-Unavailable) |
| \$NAS_PORT                | (xport.type<<24) + (xport.slot<<16) + (xport.stream<<8) + (xport.cell)                                                                                                                                                                                                                                                                                                                                                                                                                                                                                                                                                                                                                                                            |
| \$ROUTE_RETRIES           | текущей номер попытки; отчёт начинается с 1 (для первой попытки, соответственно)                                                                                                                                                                                                                                                                                                                                                                                                                                                                                                                                                                                                                                                  |
| \$SESSION_ID              | идентификатор сессии                                                                                                                                                                                                                                                                                                                                                                                                                                                                                                                                                                                                                                                                                                              |
| \$SESSION_TIME            | время продолжительности разговора                                                                                                                                                                                                                                                                                                                                                                                                                                                                                                                                                                                                                                                                                                 |
| \$SMG_IP                  | IP-адрес SMG                                                                                                                                                                                                                                                                                                                                                                                                                                                                                                                                                                                                                                                                                                                      |
| \$SRC_ID                  | название входящего транка для данного вызова                                                                                                                                                                                                                                                                                                                                                                                                                                                                                                                                                                                                                                                                                      |
| \$TIME_SETUP              | время прихода сообщения SETUP/INVITE в формате hh:mm:ss.uuu t www MMM dd yyyy                                                                                                                                                                                                                                                                                                                                                                                                                                                                                                                                                                                                                                                     |
| \$TIME_CONNECT            | время получения CONNECT/200 OK от вызываемой стороны в формате hh:mm:ss.uuu t www MMM dd yyyy                                                                                                                                                                                                                                                                                                                                                                                                                                                                                                                                                                                                                                     |
| \$TIME_DISCONNECT         | время получения DISCONNECT/BYE от одной из сторон в формате hh:mm:ss.uuu t www MMM dd yyyy; если звонок неуспешный, то указывается время сообщения, при получении которого SMG начинает процедуру разрушения вызова (CANCEL, прочие)                                                                                                                                                                                                                                                                                                                                                                                                                                                                                              |
| \$USER_NAME               | определяется исходя из настроек входящего транка:<br><\$CgPN_IN>;<br>IP-адрес источника или номер потока E1 [по умолчанию];<br>имя входящего транка                                                                                                                                                                                                                                                                                                                                                                                                                                                                                                                                                                               |
| <\$inc_SIP_call_ID>       | значение поля Call-ID сообщений SIP входящего плеча соединения                                                                                                                                                                                                                                                                                                                                                                                                                                                                                                                                                                                                                                                                    |
| <\$out_SIP_call_ID>       | значение поля Call-ID сообщений SIP исходящего плеча соединения                                                                                                                                                                                                                                                                                                                                                                                                                                                                                                                                                                                                                                                                   |
| <\$inc_RTP_loc_IP>        | локальный IP-адрес устройства для установления RTP-сессии входящего плеча соединения                                                                                                                                                                                                                                                                                                                                                                                                                                                                                                                                                                                                                                              |
| <\$inc_RTP_rem_IP>        | удаленный IP-адрес взаимодействующего устройства для установления RTP-сессии входящего плеча соединения                                                                                                                                                                                                                                                                                                                                                                                                                                                                                                                                                                                                                           |
| <\$out_RTP_loc_IP>        | локальный IP-адрес устройства для установления RTP-сессии исходящего плеча соединения                                                                                                                                                                                                                                                                                                                                                                                                                                                                                                                                                                                                                                             |
| <\$out_RTP_rem_IP>        | удаленный IP-адрес взаимодействующего устройства для установления RTP-сессии исходящего плеча соединения                                                                                                                                                                                                                                                                                                                                                                                                                                                                                                                                                                                                                          |
| <\$call_record_file_name> | имя файла записи разговора. Пример:<br>call_records/2016-12-13-0000/2016-12-13_12-41-45_20000-10000.wav                                                                                                                                                                                                                                                                                                                                                                                                                                                                                                                                                                                                                           |

### 3.1.18 Авторизация обратным вызовом



**Функционал доступен только при наличии лицензии.**

Функция служит для инициации вызова через запрос RADIUS Change-of-Authorization (CoA) (описан в стандарте RFC 5176). Применяется для услуги авторизации подключения к сетям общественного доступа обратным вызовом. Пользователь подключается к сети и попадает на web-портал, где запрашивается пароль доступа и предлагается ввести пароль для авторизации. После ввода номера пользователь получает вызов на свой телефон. Отобразившийся у пользователя номер вызывающего или часть его служат паролем доступа к сети общественного доступа, который следует ввести на web-портале.

Для инициации вызова web-портал должен отправить на SMG по протоколу RADIUS-пакет CoA-Request, содержащий атрибут Called-Station-Id с номером телефона пользователя. Пример запроса CoA-Request:

```
RADIUS Protocol
Code: CoA-Request (43)
Packet identifier: 0xa0 (160)
Length: 33
Authenticator: ac02dd52e3435a2fa46ed7cd2f7f177d
Attribute Value Pairs
 AVP: l=13 t=Called-Station-Id(30): 70123456789
 Type: 30
 Length: 13
 Called-Station-Id: 70123456789
```

В случае, если номер может быть вызван, SMG выбирает номер вызывающего из заданного пула номеров и отправляет его в ответе CoA-ACK в атрибуте Calling-Station-Id. После этого SMG иницирует вызов с выбранного номера на номер пользователя. Вне зависимости от результатов вызова (сброс вызова, ответ пользователя или окончание вызова по таймауту неответа), SMG отправляет информацию о совершённом вызове в запросах RADIUS Accounting. При ответе пользователя вызов будет немедленно сброшен. Пример ответа CoA-ACK:

```
RADIUS Protocol
Code: CoA-ACK (44)
Packet identifier: 0xa0 (160)
Length: 33
Authenticator: 60363e5d4f742df10316cc05b81a42f6
Attribute Value Pairs
 AVP: l=13 t=Calling-Station-Id(31): 73830019698
 Type: 31
 Length: 13
 Calling-Station-Id: 73830019698
```

В случае, если указанный пользователем номер не может быть вызван, SMG ответит сообщением CoA-NAK без каких-либо атрибутов и не будет иницировать вызов.





В случае, если запрос CoA-Request пришёл с сервера RADIUS, который не привязан к выбранному профилю RADIUS или на сетевой интерфейс, который не соответствует выбранному серверу, SMG проигнорирует такой запрос.

Вызов совершается с виртуального номера. Маршрутизация вызова производится на общих основаниях через привязанный к виртуальному номеру план нумерации.

Авторизация обратным вызовом

| Настройки юзера   |                      |
|-------------------|----------------------|
| PBX-профиль       | [0] PBXprofile#0     |
| RADIUS профиль    | [0] RADIUS_Profile00 |
| План нумерации    | [0] NumberPlan#0     |
| Категория доступа | [0] AccessCat#0      |
| Категория АОН     | 7                    |
| Метод выбора      | случайный            |

Пулы номеров:

| № | Начальный номер | Диапазон |                                                                                     |
|---|-----------------|----------|-------------------------------------------------------------------------------------|
| 0 | 73830045000     | 10000    |  |
| 1 | 73830099000     | 50       |  |
| 2 | 73830011000     | 60       |  |
| 3 | 73830019685     | 24       |  |

Параметры виртуального номера:

- *PBX-профиль* — привязка PBX-профиля;
- *RADIUS профиль* — профиль RADIUS, который будет использоваться для отправки запросов Accounting. С серверов, привязанных к этому профилю, могут приниматься запросы RADIUS CoA;
- *План нумерации* — привязка плана нумерации для маршрутизации вызовов;
- *Категория доступа* — выбор категории доступа;
- *Категория АОН* — выбор категории АОН;
- *Метод выбора* — метод выбора номеров из тех, что заданы в пуле номеров:
  - *случайный* — номера будут выбираться в случайном порядке;
  - *последовательный* — номера будут выбираться по порядку.
- *Пулы номеров* — пулы номеров, с которых будут осуществляться вызовы. Для организации пула необходимо задать начальный номер и диапазон номеров в пуле. Всего может быть задано 64 пула.

### 3.1.19 Трассировки

#### 3.1.19.1 PCAP трассировки

В меню производится настройка параметров для анализа сетевого трафика и протоколов TDM сети.

#### Трассировки RADIUS → PCAP трассировки

PCAP трассировки

TCP-dump

Интерфейс:

Ограничение длины пакетов (0 - нет ограничения):

Добавить фильтр:

Свободно 512MB из 512MB

| Файлы и папки в директории для трассировок |                                    |          |                  |                          |
|--------------------------------------------|------------------------------------|----------|------------------|--------------------------|
| <input type="checkbox"/>                   | app_log_20210927_095601.log        | 5.3 kB   | 27.09.2021 10:25 | <input type="checkbox"/> |
| <input type="checkbox"/>                   | app_log_20220317_175626.log        | 8.5 kB   | 18.03.2022 09:46 | <input type="checkbox"/> |
| <input type="checkbox"/>                   | app_log_20220331_161744.log        | 5.0 kB   | 31.03.2022 16:23 | <input type="checkbox"/> |
| <input type="checkbox"/>                   | app_log_20220621_090414.log        | 5.4 kB   | 28.06.2022 16:54 | <input type="checkbox"/> |
| <input type="checkbox"/>                   | app_log_20220704_112309.log        | 3.3 kB   | 04.07.2022 11:24 | <input type="checkbox"/> |
| <input type="checkbox"/>                   | chronica.1                         | 0 B      | 04.07.2022 11:23 | <input type="checkbox"/> |
| <input type="checkbox"/>                   | chronica.idx                       | 18 B     | 04.07.2022 11:23 | <input type="checkbox"/> |
| <input type="checkbox"/>                   | chronica.siz                       | 13 B     | 04.07.2022 11:23 | <input type="checkbox"/> |
| <input type="checkbox"/>                   | hosttest.log                       | 91 B     | 04.07.2022 11:23 | <input type="checkbox"/> |
| <input type="checkbox"/>                   | lastlog                            | 296 B    | 08.07.2022 14:57 | <input type="checkbox"/> |
| <input type="checkbox"/>                   | messages                           | 0 B      | 04.07.2022 11:23 | <input type="checkbox"/> |
| <input type="checkbox"/>                   | networkd.1.log                     | 67.1 kB  | 12.07.2022 13:45 | <input type="checkbox"/> |
| <input type="checkbox"/>                   | pa_h323.1.log                      | 1.4 kB   | 11.07.2022 16:55 | <input type="checkbox"/> |
| <input type="checkbox"/>                   | pa_ipnet.1.log                     | 9.0 kB   | 04.07.2022 11:23 | <input type="checkbox"/> |
| <input type="checkbox"/>                   | pbx_pstn.log                       | 57.6 kB  | 04.07.2022 11:51 | <input type="checkbox"/> |
| <input type="checkbox"/>                   | pbx_sip_bun.log                    | 179.5 kB | 04.07.2022 14:16 | <input type="checkbox"/> |
| <input type="checkbox"/>                   | rec.log                            | 334 B    | 12.07.2022 13:53 | <input type="checkbox"/> |
| <input type="checkbox"/>                   | reserve_consol_20200805_105334.log | 107 B    | 05.08.2020 10:53 | <input type="checkbox"/> |
| <input type="checkbox"/>                   | reserve_consol_20200805_105335.log | 107 B    | 05.08.2020 10:53 | <input type="checkbox"/> |
| <input type="checkbox"/>                   | reserve_consol_20200805_105336.log | 107 B    | 05.08.2020 10:53 | <input type="checkbox"/> |
| <input type="checkbox"/>                   | smg_logs_dump.tar.gz               | 4.8 kB   | 04.07.2022 11:23 | <input type="checkbox"/> |
| <input type="checkbox"/>                   | snmpd                              | 968 B    | 04.07.2022 11:23 | <input type="checkbox"/> |
| <input type="checkbox"/>                   | sntp.log                           | 337 B    | 12.07.2022 11:28 | <input type="checkbox"/> |
| <input type="checkbox"/>                   | ssh_log0                           | 0 B      | 04.07.2022 11:23 | <input type="checkbox"/> |
| <input type="checkbox"/>                   | ssh_log3                           | 0 B      | 04.07.2022 11:23 | <input type="checkbox"/> |
| <input type="checkbox"/>                   | sshd_log                           | 221 B    | 08.07.2022 15:00 | <input type="checkbox"/> |
| <input type="checkbox"/>                   | sysmon.1.log                       | 381 B    | 04.07.2022 11:23 | <input type="checkbox"/> |
| <input type="checkbox"/>                   | uauthlog                           | 0 B      | 04.07.2022 11:23 | <input type="checkbox"/> |
| <input type="checkbox"/>                   | voice_mail.log                     | 48.3 kB  | 12.07.2022 13:53 | <input type="checkbox"/> |

*TCPdump* — настройки для утилиты TCP—dump.

**TCPdump** — утилита, позволяющая перехватывать и анализировать сетевой трафик.

- *Интерфейс* — интерфейса для захвата сетевого трафика;
- *Ограничение длины пакетов* — ограничение размера захватываемых пакетов, в байтах;
- *Добавить фильтр* — фильтр пакетов для утилиты tcpdump.

---

## Структура выражений-фильтров

Каждое выражение, задающее фильтр, включает один или несколько примитивов, состоящих из одного или нескольких идентификаторов объекта и предшествующих ему классификаторов. Идентификатором объекта может служить его имя или номер.

### Классификаторы объектов:

1. **type** — указывает тип объекта, заданного идентификатором. В качестве типа объектов могут указываться значения:
  - host** (хост),
  - net** (сеть),
  - port** (порт).Если тип объекта не указан, предполагается значение **host**.
2. **dir** — задает направление по отношению к объекту. Для этого классификатора поддерживаются значения:
  - src** (объект является отправителем),
  - dst** (объект является получателем),
  - src or dst** (отправитель или получатель),
  - src and dst** (отправитель и получатель).Если классификатор **dir** не задан, предполагается значение **src or dst**. Для режима захвата с фиктивного интерфейса **any** могут использоваться классификаторы **inbound** и **outbound**.
3. **proto** — задает протокол, к которому должны относиться пакеты. Данный классификатор может принимать значения:
  - ether**, **fdi1**, **tr2**, **wlan3**, **ip**, **ip6**, **arp**, **rarp**, **decnet**, **tcp** и **udp**.Если примитив не содержит классификатора протокола, предполагается, что данному фильтру удовлетворяют все протоколы, совместимые с типом объекта.

Кроме объектов и квалификаторов примитивы могут содержать арифметические выражения и ключевые слова:

- gateway** (шлюз),
- broadcast** (широковещательный),
- less** (меньше),
- greater** (больше).

Сложные фильтры могут содержать множество примитивов, связанных между собой с использованием логических операторов **and**, **or** и **not**. Для сокращения задающих фильтры выражений можно опускать идентичные списки квалификаторов.

### Примеры фильтров:

- dst foo** — отбирает пакеты, в которых поле адреса получателя IPv4/IPv6 содержит адрес хоста **foo**;
- src net 128.3.0.0/16** — отбирает все пакеты IPv4/IPv6, отправленные из указанной сети;
- ether broadcast** — обеспечивает отбор всех широковещательных кадров Ethernet. Ключевое слово **ether** может быть опущено;
- ip6 multicast** — отбирает пакеты с групповыми адресами IPv6.



Для получения более детальной информации о фильтрации пакетов обращайтесь к специализированным ресурсам.

- *Запустить* — начать сбор данных;
- *Завершить* — закончить сбор данных;
- *Перезапустить* — перезапуск утилиты, начать заново сбор данных.

В блоке **Файлы и папки в директории для трассировок** доступен список файлов трассировок.

Для скачивания на локальный ПК необходимо установить флаги напротив требуемых имен файлов и нажать кнопку «*Загрузить*». Для удаления указанных файлов из директории — кнопку «*Удалить*».

### 3.1.19.2 Трассировка PBX



**Использование трассировки PBX SIP приводит к задержкам в работе устройства. Данный вид отладки РЕКОМЕНДУЕТСЯ использовать только в случае возникновения проблем в работе шлюза для выявления их причин.**

Трассировки → PBX трассировки → Основные трассировки

**PBX трассировки**

Основные трассировки | Продвинутые трассировки | По ТранкГруппе | По номеру телефона

**Внимание!**  
Включение логов может повлиять на работоспособность системы!

ЗАПУСК ТРАССИРОВОК

Включить PBX-PSTN

Включить PBX SIP

Включить PCAP

\*Пакет логов будет сканан автоматически после остановки

Свободно 512MB из 512MB

| Файлы и папки в директории для трассировок |                                     |          |                  |
|--------------------------------------------|-------------------------------------|----------|------------------|
|                                            | app_log_20210927_095601.log         | 5.3 kB   | 27.09.2021 10:25 |
|                                            | app_log_20220317_175626.log         | 8.5 kB   | 18.03.2022 09:46 |
|                                            | app_log_20220331_161744.log         | 5.0 kB   | 31.03.2022 16:23 |
|                                            | app_log_20220621_090414.log         | 5.4 kB   | 28.06.2022 16:54 |
|                                            | app_log_20220704_112309.log         | 3.3 kB   | 04.07.2022 11:24 |
|                                            | chronica.1                          | 0 B      | 04.07.2022 11:23 |
|                                            | chronica.idx                        | 18 B     | 04.07.2022 11:23 |
|                                            | chronica.siz                        | 13 B     | 04.07.2022 11:23 |
|                                            | hosttest.log                        | 91 B     | 04.07.2022 11:23 |
|                                            | lastlog                             | 296 B    | 08.07.2022 14:57 |
|                                            | messages                            | 0 B      | 04.07.2022 11:23 |
|                                            | networkd.1.log                      | 67.1 kB  | 12.07.2022 13:45 |
|                                            | pa_h323.1.log                       | 1.4 kB   | 11.07.2022 16:55 |
|                                            | pa_ipnet.1.log                      | 9.0 kB   | 04.07.2022 11:23 |
|                                            | pbx_pstn.log                        | 57.6 kB  | 04.07.2022 11:51 |
|                                            | pbx_sip_bun.log                     | 179.5 kB | 04.07.2022 14:16 |
|                                            | rec.log                             | 334 B    | 12.07.2022 13:53 |
|                                            | reserve_console_20200805_105334.log | 107 B    | 05.08.2020 10:53 |
|                                            | reserve_console_20200805_105335.log | 107 B    | 05.08.2020 10:53 |
|                                            | reserve_console_20200805_105336.log | 107 B    | 05.08.2020 10:53 |
|                                            | smg_logs_dump.tar.gz                | 4.8 kB   | 04.07.2022 11:23 |
|                                            | snmpd                               | 968 B    | 04.07.2022 11:23 |
|                                            | sntp.log                            | 337 B    | 12.07.2022 11:28 |
|                                            | ssh_log0                            | 0 B      | 04.07.2022 11:23 |
|                                            | ssh_log3                            | 0 B      | 04.07.2022 11:23 |
|                                            | sshd_log                            | 221 B    | 08.07.2022 15:00 |
|                                            | sysmon.1.log                        | 381 B    | 04.07.2022 11:23 |
|                                            | uauthlog                            | 0 B      | 04.07.2022 11:23 |
|                                            | voice_mail.log                      | 48.3 kB  | 12.07.2022 13:53 |

---

## Вкладка «Основные трассировки»

Следующие опции позволяют наиболее быстро выявить причины при некорректной работе шлюза.

- *Включить PBX-PSTN* — позволяет запустить лог работы и взаимодействия узлов устройства, а также обмен сообщениями по различным протоколам. Автоматически запускает следующий уровень трассировок:

```
аварии 1
вызовы 99
SIP 99
SS7-ISUP 99
Q.931 99
RTP-соединения 99
SM-VP команды 99
RADIUS 1
IVR 1
```

- *Включить PBX-SIP* — позволяет запустить трассировку сообщений и ошибок протокола SIP;
- *Включить PCAP* — позволяет запустить TCP-dump для основного сетевого интерфейса.

Для запуска сбора данных необходимо включить необходимые опции и нажать кнопку «Запустить». Остановка сбора данных производится кнопкой «Завершить». После остановки сбора данных автоматически сформируется и будет скачан архив со всеми снятыми трассировками. Если были запущены все три вида логов, то в архиве после завершения трассировки будут следующие файлы:

```
message
app log *
gzcore *
pbx sip *
pbx pstn *
.pcap
/etc/config/cfg*
/tmp/disk/service.yaml
/var/run/service.yaml
```

## Вкладка «Продвинутые трассировки»

Здесь можно запустить лог на определенных протоколах и подсистемах устройства.

*Запуск при старте* — позволяет запустить снятие трассировок сразу после перезапуска шлюза (Автоматическое включение логирования после перезапуска шлюза).

Трассировки → PBX трассировки → Продвинутое трассировки

**PBX трассировки**

Основные трассировки | **Продвинутое трассировки** | По ТранкГруппе | По номеру телефона

Свободно 512MB из 512MB

**PBX PSTN**

PBX PSTN трассировка завершена.  
[Скачать pbx\\_pstn.log](#)

Уровень трассировок

аварии

вызовы

FXS

SIP

H.323

IP-Net

RTP-соединения

RADIUS

IVR

Запуск при старте

[Запустить](#) [Завершить](#) [Перезапустить](#) [Сохранить](#)

**Файлы и папки в директории для трассировок**

|                                     |          |                  |                          |
|-------------------------------------|----------|------------------|--------------------------|
| app_log_20210927_095601.log         | 5.3 kB   | 27.09.2021 10:25 | <input type="checkbox"/> |
| app_log_20220317_175626.log         | 8.5 kB   | 18.03.2022 09:46 | <input type="checkbox"/> |
| app_log_20220331_161744.log         | 5.0 kB   | 31.03.2022 16:23 | <input type="checkbox"/> |
| app_log_20220621_090414.log         | 5.4 kB   | 28.06.2022 16:54 | <input type="checkbox"/> |
| app_log_20220704_112309.log         | 3.3 kB   | 04.07.2022 11:24 | <input type="checkbox"/> |
| chronica.1                          | 0 B      | 04.07.2022 11:23 | <input type="checkbox"/> |
| chronica.idx                        | 18 B     | 04.07.2022 11:23 | <input type="checkbox"/> |
| chronica.siz                        | 13 B     | 04.07.2022 11:23 | <input type="checkbox"/> |
| hoststest.log                       | 91 B     | 04.07.2022 11:23 | <input type="checkbox"/> |
| lastlog                             | 296 B    | 08.07.2022 14:57 | <input type="checkbox"/> |
| messages                            | 0 B      | 04.07.2022 11:23 | <input type="checkbox"/> |
| networkd.1.log                      | 67.1 kB  | 12.07.2022 13:45 | <input type="checkbox"/> |
| pa_h323.1.log                       | 1.4 kB   | 11.07.2022 16:55 | <input type="checkbox"/> |
| pa_ipnet.1.log                      | 9.0 kB   | 04.07.2022 11:23 | <input type="checkbox"/> |
| pbx_pstn.log                        | 57.6 kB  | 04.07.2022 11:51 | <input type="checkbox"/> |
| pbx_sip_bun.log                     | 179.5 kB | 04.07.2022 14:16 | <input type="checkbox"/> |
| rec.log                             | 334 B    | 12.07.2022 13:53 | <input type="checkbox"/> |
| reserve_console_20200805_105334.log | 107 B    | 05.08.2020 10:53 | <input type="checkbox"/> |
| reserve_console_20200805_105335.log | 107 B    | 05.08.2020 10:53 | <input type="checkbox"/> |
| reserve_console_20200805_105336.log | 107 B    | 05.08.2020 10:53 | <input type="checkbox"/> |
| smg_logs_dump.tar.gz                | 4.8 kB   | 04.07.2022 11:23 | <input type="checkbox"/> |
| snmpd                               | 968 B    | 04.07.2022 11:23 | <input type="checkbox"/> |
| sntp.log                            | 337 B    | 12.07.2022 11:28 | <input type="checkbox"/> |
| ssh_log0                            | 0 B      | 04.07.2022 11:23 | <input type="checkbox"/> |
| ssh_log3                            | 0 B      | 04.07.2022 11:23 | <input type="checkbox"/> |
| sshd_log                            | 221 B    | 08.07.2022 15:00 | <input type="checkbox"/> |
| sysmon.1.log                        | 381 B    | 04.07.2022 11:23 | <input type="checkbox"/> |
| uauthlog                            | 0 B      | 04.07.2022 11:23 | <input type="checkbox"/> |
| voice_mail.log                      | 48.3 kB  | 12.07.2022 13:53 | <input type="checkbox"/> |

[Скачать](#) [Удалить](#)

В блоке **PBX PSTN** снимается лог работы и взаимодействия узлов устройства, а также обмен сообщениями по различным протоколам. В параметрах PBX PSTN можно выбрать события и протоколы, по которым необходимо снять лог.

Для запуска сбора данных следует выбрать необходимые протоколы и подсистемы и нажать кнопку «*Запустить*». Включенная опция соответствует уровню логов 99.

Остановка сбора данных производится кнопкой «*Завершить*».

Также в ходе ведения сбора данных можно изменить параметры и перезапустить сбор данных кнопкой «*Перезапустить*».

В блоке **PBX SIP** снимается трассировка сообщений и ошибок протокола SIP:

- *Запустить* — начать сбор данных;
- *Завершить* — закончить сбор данных;
- *Перезапустить* — перезапуск трассировки, начать сбор данных заново.

Офисные IP-ATC SMG-200, SMG-500

251

В блоке **PBX H323** снимается трассировка сообщений и ошибок протокола H.323:

- *Запустить* — начать сбор данных;
- *Завершить* — закончить сбор данных;
- *Перезапустить* — перезапуск трассировки, начать сбор данных заново.



**После остановки сбора данных появятся кнопки, позволяющие скачать файлы трассировки на локальный компьютер.**

В блоке «Файлы и папки в директории для трассировок» доступен для скачивания набор записанных файлов трассировок.

Для скачивания на локальный ПК необходимо установить флаги напротив требуемых имен файлов и нажать кнопку «*Загрузить*». Для удаления указанных файлов из директории — кнопку «*Удалить*».

### Вкладка «По ТранкГруппе»

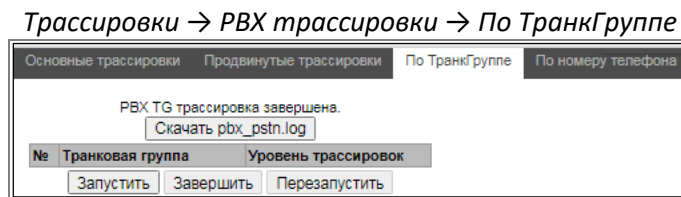

В этом разделе запускается снятие логов PBX\_PSTN по выбранной транковой группе. Уровни трассировок работают аналогично настройкам уровней трассировок PBX\_PSTN из вкладки «Общие настройки» за тем исключением, что для всех протоколов будет выставлен единый уровень логирования.

Для запуска сбора данных необходимо выставить на требуемых транковых группах уровень трассировок, отличный от нуля и нажать кнопку «*Запустить*».

Остановка сбора данных производится кнопкой «*Завершить*».

Также в ходе ведения трассировки можно изменить параметры и перезапустить сбор данных кнопкой «*Перезапустить*».

### Вкладка «По номеру телефона»

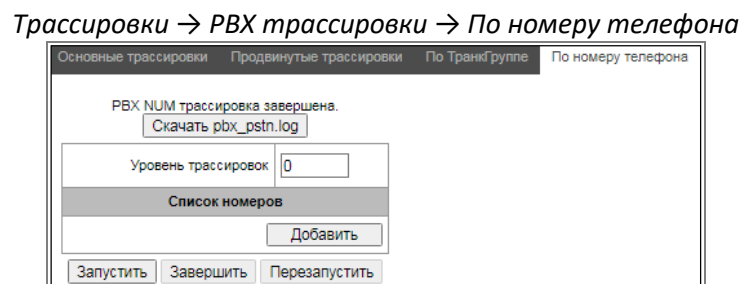

В этом разделе запускается снятие логов PBX\_PSTN по выбранному номеру телефона. Отбор идет одновременно как по номерам CdPN, так и CgPN. Уровни трассировок работают аналогично настройкам уровней трассировок PBX\_PSTN из вкладки «Общие настройки» за тем исключением, что для всех протоколов будет выставлен единый уровень логирования.

Для запуска сбора данных необходимо добавить номера в список номеров. Затем задать уровень трассировок и нажать кнопку «*Запустить*».

Остановка сбора данных производится кнопкой «*Завершить*».

Также в ходе ведения сбора данных можно изменить параметры и перезапустить сбор данных кнопкой «*Перезапустить*».

### 3.1.19.3 Настройка syslog

#### Трассировки RADIUS → SYSLOG

В меню «SYSLOG» производится настройка параметров системного журнала.

**SYSLOG** — протокол, предназначенный для передачи сообщений о происходящих в системе событиях. Программное обеспечение шлюза позволяет формировать журналы данных по работе приложений системы, работе протоколов сигнализации, авариям и передавать их на SYSLOG-сервер.



**Высокие уровни отладки могут привести к задержкам в работе устройства. НЕ РЕКОМЕНДУЕТСЯ без необходимости использовать системный журнал.**



**Системный журнал необходимо использовать только в случае возникновения проблем в работе шлюза для выявления их причин. Для того чтобы определиться с необходимыми уровнями отладки, рекомендуем обратиться в сервисный центр ООО «Предприятие «ЭЛТЕКС».**

**Трассировки** — используются для сохранения лога работы и взаимодействия узлов устройства, а также обмена сообщениями по различным протоколам.

В параметрах трассировок настраивается уровень трассировок по событиям и протоколам. Возможные уровни: 0 — выключено, 1-99 — включено. 1 — минимальный, 99 — максимальный уровень отладки.

- *Включить ведение логов* — включение syslog;
- *IP адрес сервера* — адрес сервера, на который будет передаваться трассировка;
- *Порт сервера* — порт сервера, на который будет передаваться трассировка.

**Вывод истории изменения конфигурации** — используется для сохранения истории изменений в настройках шлюза.

- *IP адрес сервера* — адрес сервера, на который будет передаваться журнал введенных команд;
- *Порт сервера* — порт сервера, на который будет передаваться журнал введенных команд;
- *Уровень детализации* — уровень детализации журнала введенных команд:
  - *Отключить логи* — не формировать журнал введенных команд;
  - *Стандартный* — в сообщениях передается название измененного параметра;
  - *Полный* — в сообщениях передается название измененного параметра и значения параметра до и после изменения.

**Конфигурация системного журнала** — настройки конфигурации системного журнала для передачи событий, касающихся доступа к устройству.

- *Включить ведение логов* — при установленном флаге история событий, касающихся доступа к устройству, будет сохраняться, при отсутствии флага ведение журнала остановлено;

**SYSLOG**

Трассировки:

Включить ведение логов

IP адрес сервера

Порт сервера

Передавать данные об авариях:

вызовах:

FXS:

сигнализации SIP:

сигнализации H.323:

сигнализации IP-Net:

создании IP-соединений:

сообщениях RADIUS:

работе IVR:

---

Вывод истории изменения конфигурации:

IP адрес сервера

Порт сервера

Уровень детализации

---

Конфигурация системного журнала:

Включить ведение логов

Отправлять на сервер

IP адрес сервера

Порт сервера

---

Состояние системного журнала: Системный журнал остановлен

- *Отправлять на сервер* — при установленном флаге системный журнал будет сохраняться на сервере по указанному адресу;
- *IP адрес сервера* — адрес сервера для хранения системного журнала;
- *Порт сервера* — порт сервера, на который будет передаваться системный журнал.

### 3.1.20 Работа с объектами и меню «Объекты»

Помимо применения иконок создания, редактирования и удаления объектов в соответствующих вкладках, существует возможность выполнить действия на указанном объекте с помощью соответствующих пунктов меню «Объекты».

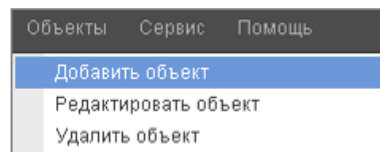

### 3.1.21 Сохранение конфигурации и меню «Сервис»

Для отмены всех изменений необходимо выбрать меню «Сервис» — «Отменить все изменения».



**При внесении изменений в конфигурацию без сохранения во FLASH и последующей “отменой всех изменений” регистрация SIP-абонентов слетает.**

Для сохранения базы зарегистрированных SIP-абонентов необходимо выбрать меню «Сервис» — «Сохранить базу абонентов».

Для записи конфигурации в энергонезависимую память устройства необходимо выбрать меню «Сервис» — «Сохранить конфигурацию во FLASH».

Для перезапуска ПО устройства необходимо выбрать меню «Сервис» — «Перезапуск ПО».

Для полного перезапуска устройства необходимо выбрать меню «Сервис» — «Перезапуск устройства».

Для принудительной пересинхронизации времени от NTP-сервера необходимо выбрать меню «Сервис» — «Перезапуск NTP клиента».

Для считывания/записи основного файла конфигурации устройства необходимо выбрать меню «Сервис» — «Управление файлами конфигурации».

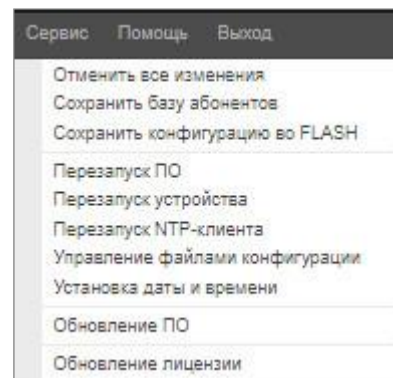

В этом же разделе меню есть возможность выполнить сброс конфигурации. При сбросе следует учитывать, что конфигурация не сбрасывается для:

- сетевых параметров;
- сетевых интерфейсов;
- сетевых маршрутов;
- профилей и правил брандмауэра;
- списка разрешенных IP адресов;
- сервера времени (NTP).

Для ручной настройки локальных даты и времени на устройстве необходимо выбрать меню «Сервис» — «Установка даты и времени», см. раздел 3.1.22.

Для обновления ПО через web-конфигуратор необходимо выбрать меню «Сервис» — «Обновление ПО», см. раздел 3.1.23.

Для обновления лицензий необходимо выбрать меню «Сервис» — «Обновление лицензии», см. раздел 3.1.24.



### 3.1.22 Настройка даты и времени

В соответствующих полях возможно задать системное время в формате ЧЧ:ММ и дату в формате ДД.месяц.ГГГГ.

Для сохранения настроек следует воспользоваться кнопкой «Применить».

По нажатию на кнопку «Синхронизировать» происходит синхронизация системного времени устройства с текущим временем на локальном компьютере.

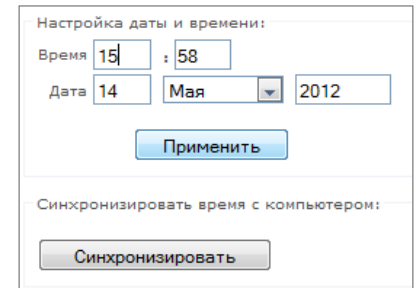

### 3.1.23 Обновление ПО через web-конфигуратор

Для обновления ПО устройства необходимо использовать меню «Сервис» — «Обновление ПО».

Откроется форма для загрузки файлов ПО на устройство:

- *Обновление firmware* — обновляет ПО управляющей программы и/или ядро Linux.

Для обновления ПО необходимо в поле «Файл прошивки» при помощи кнопки «Обзор» указать название файла для обновления и нажать кнопку «Загрузить». После завершения операции — перезагрузить устройство через меню «Сервис» — «Перезапуск устройства».

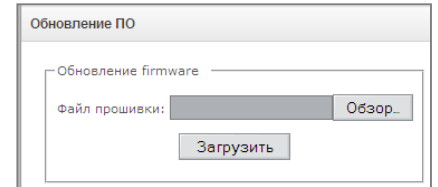

### 3.1.24 Лицензии

*Лицензии SMG-200:*

- SMG-PBX (100) — регистрация до 100 SIP-абонентов (установлена по умолчанию);
- SMG-PBX (200) — регистрация до 200 SIP-абонентов;
- SMG-H323 — активация функционала протокола H.323;
- SMG-RCM — активация функционала Radius Call Management;
- SMG-VAS — активация функционала ДВО (установлена по умолчанию);
- SMG-REC — активация функционала записи разговоров;
- SMG-VNI (40) — расширение количества сетевых интерфейсов до 40;
- SMG-IVR — активация функционала Interactive Voice Response (установлена по умолчанию);
- SMG-AUTH-CALL — активация функционала «Авторизация обратным вызовом»;
- SMG-DEMO — демонстрация функционала устройства.

*Лицензии SMG-500:*

- SMG-PBX (250) — регистрация до 250 SIP-абонентов (установлена по умолчанию);
- SMG-PBX (500) — регистрация до 500 SIP-абонентов;
- SMG-H323 — активация функционала протокола H.323;
- SMG-RCM — активация функционала Radius Call Management;
- SMG-VAS — активация функционала ДВО (установлена по умолчанию);
- SMG-REC — активация функционала записи разговоров;
- SMG-VNI (40) — расширение количества сетевых интерфейсов до 40;
- SMG-IVR — активация функционала Interactive Voice Response (установлена по умолчанию);
- SMG-AUTH-CALL — активация функционала «Авторизация обратным вызовом»;
- SMG-DEMO — демонстрация функционала устройства.

Для обновления/добавления лицензий необходимо получить файл лицензии, обратившись в коммерческий отдел ООО «Предприятие «ЭЛТЕКС» по адресу [eltex@eltex-co.ru](mailto:eltex@eltex-co.ru) или по телефону +7(383) 274-48-48, указав серийный номер и MAC-адрес устройства (см. раздел 3.1.27).



Далее в меню «Сервис» выбрать пункт «*Обновление лицензии*».

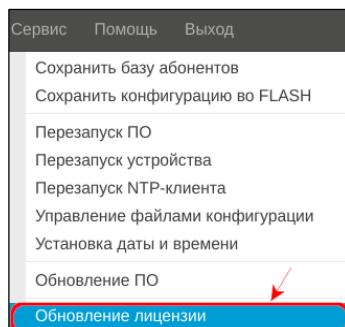

**Перед обновлением или сбросом лицензии необходимо сохранить резервную копию текущей лицензии, о чем информируют соответствующие предупреждения на странице.**

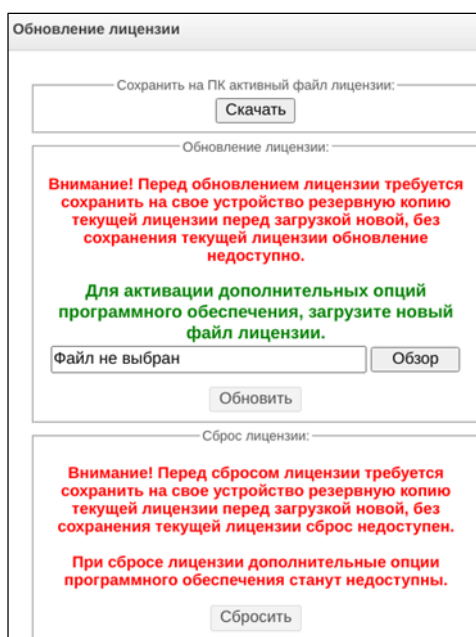

Сохранение резервной копии осуществляется нажатием кнопки «Скачать». Имя сохраняемого файла лицензии имеет вид SN\_DATE\_LIC, где:

SN — серийный номер устройства;

DATE — текущая дата в формате YYMMDDHHMM;

LIC — сокращенное перечисление активных опций в лицензии:

- *pB* — SMG-PBX;
- *A* — SMG-VAS;
- *E* — SMG-REC;
- *H* — SMG-H323;
- *R* — SMG-RCM;
- *I* — SMG-IVR;
- *N* — SMG-VNI;
- *aU* — SMG-AUTH-CALL.

В случае демо-лицензии формат имени имеет вид SN\_DATE\_DEMO\_EXP-DATE, где:

*SN* — серийный номер устройства;

*DATE* — текущая дата в формате YYMMDDHHMM;

*EXP-DATE* — дата окончания действия демо-лицензии в формате YYMMDD.

После сохранения лицензии становятся доступны кнопки «Обновить» и «Сбросить».

С помощью кнопки «Обзор» следует указать путь к файлу лицензии, полученному от производителя, и произвести обновление, нажав кнопку «Обновить».

Для обновления файла лицензии требуется подтверждение.

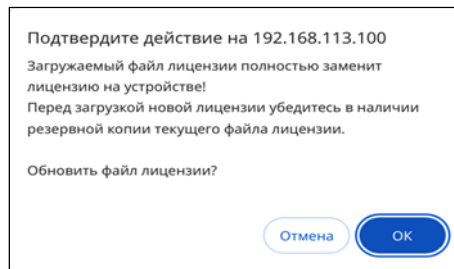

После завершения операции будет предложено перезагрузить устройство либо это необходимо сделать через меню «Сервис» — «Перезапуск устройства».

### 3.1.25 Меню «Помощь»

Меню предоставляет сведения о текущей версии программного обеспечения, заводские параметры и другую системную информацию.

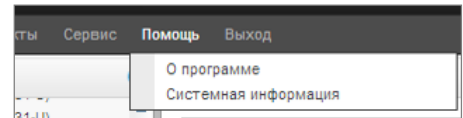

### 3.1.26 Меню «Управление»

Раздел предназначен для работы с паролями доступа к устройству при подключении через web-конфигуратор, telnet, ssh и настройки прав пользователей.

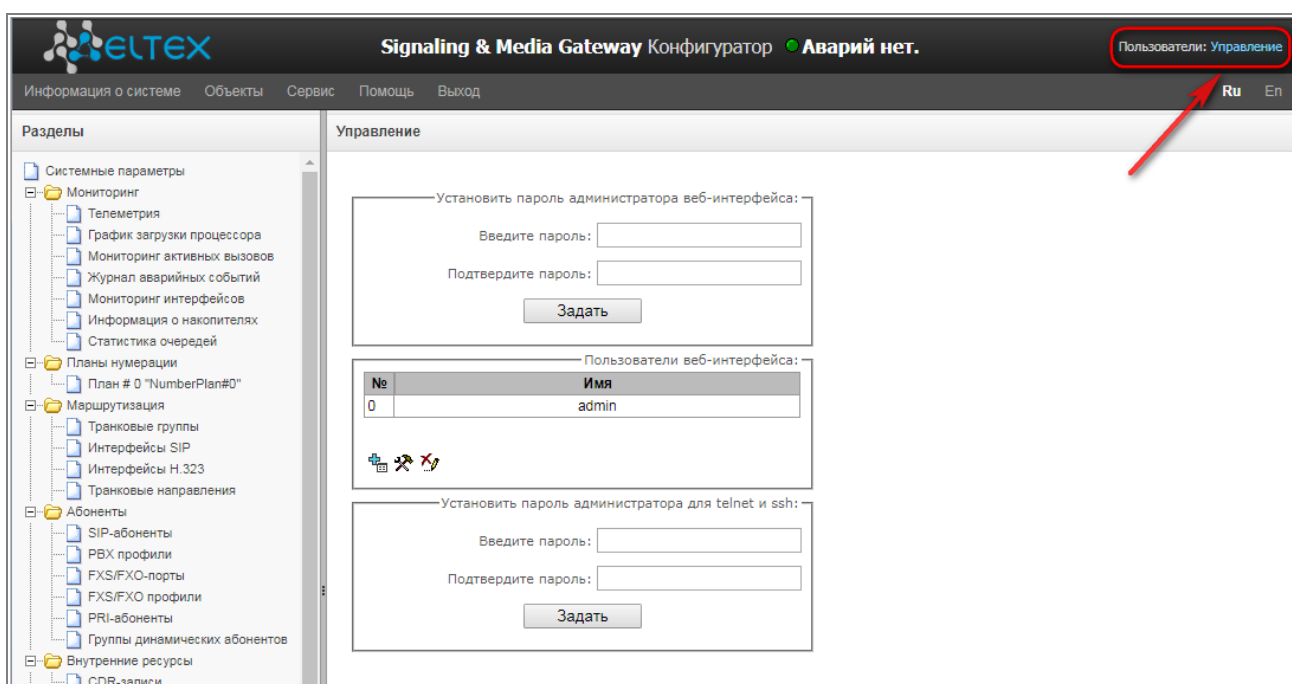

Установить пароль администратора web-интерфейса:

Для смены пароля администратора необходимо ввести новый пароль в поле «Введите пароль», в поле «Подтвердите пароль» повторить новый пароль. Нажать кнопку «Задать» для применения пароля.



Для сохранения конфигурации необходимо использовать меню «Сервис» — «Сохранить конфигурацию во FLASH».

Пользователи web-интерфейса:

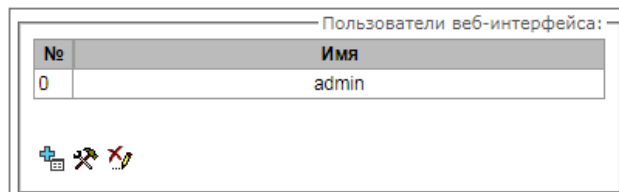
Данный блок предназначен для настройки ограничения доступа к web-конфигуратору на уровне пользователей. В системе всегда есть администратор, который может добавлять и удалять пользователей, а также назначать уровень доступа. Для создания, редактирования и удаления пользователя используются кнопки:



| № | Имя   |
|---|-------|
| 0 | admin |

-  — добавить пользователя;
-  — редактировать параметры пользователя;
-  — удалить пользователя.

Изменять права доступа администратора и удалять его из списка пользователей программа не позволяет, что обеспечивает гарантированный вход в программу администратора системы.

Создание пользователя:

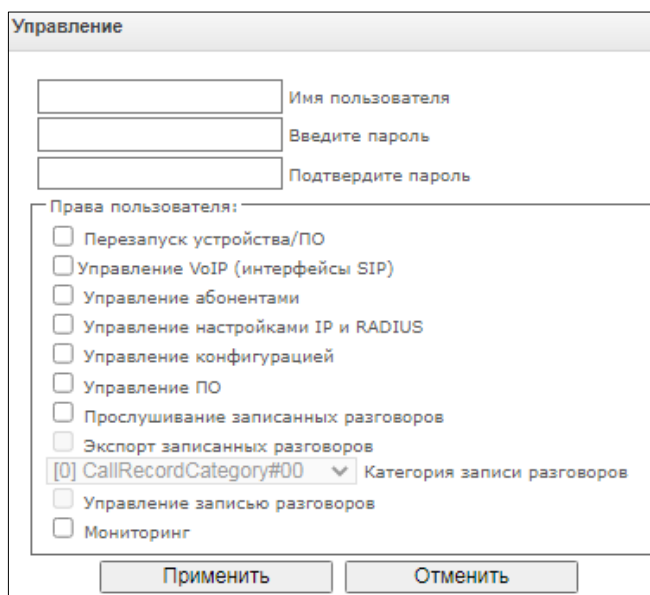

Управление

Имя пользователя

Введите пароль

Подтвердите пароль

Права пользователя:

- Перезапуск устройства/ПО
- Управление VoIP (интерфейсы SIP)
- Управление абонентами
- Управление настройками IP и RADIUS
- Управление конфигурацией
- Управление ПО
- Прослушивание записанных разговоров
- Экспорт записанных разговоров
- [0] CallRecordCategory#00 Категория записи разговоров
- Управление записью разговоров
- Мониторинг

Применить Отменить

Для создания пользователя необходимо заполнить следующие поля:

- *Имя пользователя* — имя пользователя для входа в web-конфигуратор;
- *Введите пароль* — пароль для доступа в web-конфигуратор;
- *Подтвердите пароль* — подтверждение пароля для доступа в web-конфигуратор.

Права пользователя:

- *Перезапуск устройства/ПО* — предоставляется возможность перезапуска устройства и ПО;
- *Управление TDM (поток E1)* — предоставляется возможность настройки потоков E1;

- *Управление VoIP (интерфейсы SIP, интерфейсы H323)* — предоставляется возможность настройки интерфейсов SIP и H323;
- *Управление абонентами* — предоставляется возможность настройки абонентов SMG;
- *Управление настройками IP, Switch RADIUS* — предоставляется возможность настройки параметров коммутатора, TCP/IP, сетевых сервисов и безопасности;
- *Управление конфигурацией* — предоставляется возможность загрузки/выгрузки файлов конфигурации;
- *Управление ПО* — предоставляется возможность обновления ПО и лицензии устройства;
- *Прослушивание записанных разговоров* — предоставляется возможность прослушивания записанных разговоров определенной категории;
- *Экспорт записанных разговоров* — предоставляет возможность скачивать записанные разговоры (прослушивание записей разговора без возможности скачивания);
- *Управление записью разговоров* — предоставляет доступ к настройке записи разговоров и доступа к ним;
- *Мониторинг* — предоставляется доступ к разделам мониторинга.

Для сохранения конфигурации необходимо использовать меню «Сервис» — «Сохранить конфигурацию во FLASH».

#### Установить пароль администратора для Telnet и SSH:

Данный блок предназначен для изменения пароля доступа через Telnet, SSH и консоль.

Для смены пароля необходимо ввести новый пароль в поле «Введите пароль», в поле «Подтвердите пароль» повторить новый пароль. Нажать кнопку «Задать» для применения пароля.

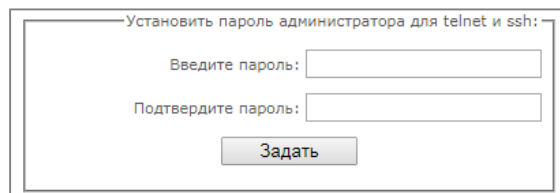

#### Список активных сессий:

В данном блоке отображается список пользователей, которые в данный момент подключены к web-интерфейсу SMG. Для администратора есть возможность принудительно завершить сессию других пользователей, для этого необходимо нажать кнопку «Принудительный выход» в строке с пользователем, сессию которого необходимо завершить.

### **3.1.27 Просмотр заводских параметров и информации о системе**

Для просмотра необходимо использовать меню «Помощь» — «Информация о системе».

Заводские параметры также указаны в шильде (наклейке) на нижней части корпуса изделия.

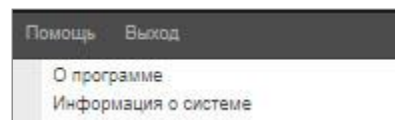

Подробная информация о системе (заводские параметры, версия SIP-адаптера, текущая дата и время, время в работе, сетевые настройки, температура внутри корпуса) доступна по нажатию на ссылку «Домой» на панели управления.

### **3.1.28 Выход из конфигуратора**

При нажатии на ссылку «Выход» осуществляется выход из конфигуратора.

### 3.2 Командная строка в режиме отладки, перечень поддерживаемых команд и ключей

В SMG предусмотрено несколько способов подключения к интерфейсу командной строки:

- *Терминал (com-порт)* — предназначен для конфигурирования устройства посредством интерфейса командной строки CLI и смены программного обеспечения;
- *Telnet порт 23* — дубликат терминала (com-порт);
- *SSH порт 22* — дубликат терминала (com-порт).

*Система команд для работы со шлюзом SMG в режиме отладки*

Для перехода в отладочный режим необходимо подключиться к интерфейсу командной строки CLI и ввести команду `tracemode`.

Таблица 17 — Команды режима отладки

|                        |                                                                                                                                                                                                                                               |
|------------------------|-----------------------------------------------------------------------------------------------------------------------------------------------------------------------------------------------------------------------------------------------|
| help                   | Просмотр список доступных команд                                                                                                                                                                                                              |
| quit                   | Выход из отладочного режима                                                                                                                                                                                                                   |
| logout                 | Выход из отладочного режима                                                                                                                                                                                                                   |
| exit                   | Выход из отладочного режима                                                                                                                                                                                                                   |
| history                | Вывод списка ранее введенных команд                                                                                                                                                                                                           |
| radact [on/off]        | Включение/ выключение RADIUS                                                                                                                                                                                                                  |
| radshow                | Просмотр списка запросов к RADIUS-серверу                                                                                                                                                                                                     |
| resolve                | Проверка разрешения доменных имен. Параметр: доменное имя                                                                                                                                                                                     |
| rstat                  | Просмотр статистики работы по протоколу RADIUS                                                                                                                                                                                                |
| q931timers             | Просмотр значений таймеров Q.931                                                                                                                                                                                                              |
| mspping [on/off] <idx> | Включение/выключение опроса сигнального процессора, idx — номер сигнального процессора — 0..5                                                                                                                                                 |
| stream [stream]        | Просмотр состояния потоков E1 либо состояния конкретного потока, stream — номер потока 0..15)                                                                                                                                                 |
| e1stat <stream>        | Просмотр счетчиков потока E1                                                                                                                                                                                                                  |
| alarm                  | Просмотр информации о журнале аварий                                                                                                                                                                                                          |
| sync                   | Просмотр информации об источниках синхронизации                                                                                                                                                                                               |
| syncfreq               | Просмотр информации о частотах синхронизации                                                                                                                                                                                                  |
| setsync                | Принудительная смена источника синхронизации<br>Параметр — <номер потока>                                                                                                                                                                     |
| checkmod               | Проверка срабатывания модификатора номеров по определенному номеру<br>Параметры: <таблица модификатора> <проверяемый телефонный номер>                                                                                                        |
| frmtrace               | Включение трассировки низкого уровня на сигнальных потоках E1.<br>Параметры: <уровень> <номер потока> <использование> <ul style="list-style-type: none"> <li>• уровень: l1, l2, l3</li> <li>• использование: 1 — вкл, 0 — выкл</li> </ul>     |
| cic <linkset>          | Просмотр состояния каналов в группе линий, <linkset> — номер группы линий ОКС-7                                                                                                                                                               |
| checknum               | Проверка номера по плану нумерации                                                                                                                                                                                                            |
| cfg_read               | Применение текущей конфигурации, данная команда приводит к сбросу и повторной инициализации потоков E1                                                                                                                                        |
| callref                | Вывод информации об активных SIP-вызовах                                                                                                                                                                                                      |
| rtpdebug <level>       | Включение отладки RTP-свитча, <level> — уровень отладки<br> <b>Использование данной команды может привести к зависанию шлюза при работе под нагрузкой.</b> |

|                     |                                                                                                                                   |
|---------------------|-----------------------------------------------------------------------------------------------------------------------------------|
| mshports            | Просмотр состояния RTP-портов                                                                                                     |
| mshpcshow <device>  | Просмотр статистики соединений на сигнальных процессорах                                                                          |
| shsipstat           | Просмотр статистики SIP-вызовов                                                                                                   |
| shsipclrstat        | Сброс счетчиков SIP-статистики                                                                                                    |
| shsipreg            | Просмотр информации о регистрации абонентов или транков. Параметры: <user>, <trunk <self user>>                                   |
| shsipreg user       | Просмотр списка зарегистрированных абонентов (аналог команды reginfo)                                                             |
| shsipreg trunk self | Просмотр информации о транковой регистрации SIP-интерфейсов на вышестоящем сервере                                                |
| shsipreg trunk user | Просмотр информации об абонентской регистрации SIP-интерфейсов на вышестоящем сервере                                             |
| shroute             | Просмотр информации о сетевых маршрутах, обрабатываемых телефонией                                                                |
| shshowcall          | Просмотр информации о текущих активных вызовах                                                                                    |
| shlicense           | Просмотр информации о текущих активных лицензиях                                                                                  |
| mspreglog           | Включение трассировки команд сигнальных процессоров                                                                               |
| mspunreglog         | Выключение трассировки команд сигнальных процессоров                                                                              |
| talk                | Просмотр статистики по вызовам                                                                                                    |
| trunk cps           | Информация по текущему количеству вызовов в секунду через транковую группу. Параметры: <idx> - номер транковой группы             |
| trunk stat          | Информация по текущим вызовам через транковую группу. Параметры: <idx> — номер транковой группы                                   |
| sys                 | Просмотр системной информации, версии программного обеспечения                                                                    |
| hwreboot            | Перезагрузка устройства                                                                                                           |
| trace               | Функции трассировки                                                                                                               |
| reginfo             | Ввод информации о зарегистрированных абонентах                                                                                    |
| regcon              | Команда необходима для возврата в нормальный режим после использования команды unregcon (если приложение не завершилось аварийно) |
| unregcon            | Команда используется в крайних случаях для определения точного места аварийного завершения приложения                             |
| stop                | Перезапуск программного обеспечения                                                                                               |

### 3.2.1 Команды трассировки, доступные через отладочный порт

#### 3.2.1.1 Глобальное включение отладки

Синтаксис команды: **trace start**

#### 3.2.1.2 Глобальное выключение отладки

Синтаксис команды: **trace stop**

#### 3.2.1.3 Включение/выключения отладки для определенных аргументов

Синтаксис команды: **trace <POINT> on/off <IDX> <LEVEL>**

Параметры:

<POINT> аргумент;  
 <IDX> числовой параметр;  
 <LEVEL> уровень отладки;

Таблица 18 — Допустимые аргументы (<POINT>)

| Значение <POINT> | Расшифровка команды                                                                              | Значение <IDX>  |
|------------------|--------------------------------------------------------------------------------------------------|-----------------|
| <i>hwpkt</i>     | Трассировка содержимого пакетов первого уровня обмена основного приложения с драйвером потока E1 | 0..3            |
| <i>stream</i>    | Трассировка потока E1                                                                            | 0..3            |
| <i>port</i>      | Трассировка работы приложения                                                                    | Не используется |
| <i>isup</i>      | Трассировка работы подсистемы ISUP протокола ОКС-7                                               | Не используется |
| <i>mtp3</i>      | Трассировка работы уровня МТР3 протокола ОКС-7 по потоку E1                                      | 0..3            |
| <i>sip</i>       | Трассировка работы протокола SIP/-Т/-I                                                           | Не используется |
| <i>pril3</i>     | Трассировка работы третьего уровня протокола DSS1 по потоку E1                                   | 0..3            |
| <i>sw</i>        | Трассировка работы TDM-коммутатора                                                               | Не используется |
| <i>mshp</i>      | Трассировка IP-проклучений                                                                       | Не используется |
| <i>mshpd</i>     | Трассировка работы сигнального процессора                                                        | 0..7            |
| <i>net</i>       | Трассировка работы сети передачи данных 2 уровня                                                 | Не используется |
| <i>sync</i>      | Трассировка работы источников синхронизации                                                      | Не используется |
| <i>erl1</i>      | Низкоуровневая трассировка системы передачи сообщений между приложением и SIP-модулем            | Не используется |
| <i>erl3</i>      | Высокоуровневая трассировка системы передачи сообщений между приложением и SIP-модулем           | Не используется |
| <i>snmp</i>      | Трассировка работы SNMP-протокола                                                                | Не используется |
| <i>nr</i>        | Трассировка работы плана нумерации (маршрутизации)                                               | Не используется |
| <i>mod</i>       | Трассировка работы модификаторов                                                                 | Не используется |
| <i>alarm</i>     | Трассировка аварийных состояний шлюза                                                            | Не используется |
| <i>radius</i>    | Трассировка работы RADIUS-протокола                                                              | Не используется |

### 3.3 Настройка SMG через Telnet, SSH или RS-232

Для того чтобы произвести конфигурирование устройства, необходимо подключиться к нему с помощью протокола Telnet, SSH, либо кабелем через разъем RS-232 (при доступе используется CLI). При заводских установках адрес: **192.168.1.2**, маска **255.255.255.0**.

Изменения конфигурации, выполненные через CLI (Command Line Interface) или web-конфигуратор, применяются непосредственно после совершения.

Для сохранения конфигурации в энергонезависимую память устройства необходимо выполнить команду **copy running\_to\_startup**.

При первом запуске имя пользователя: **admin**, пароль: **rootpasswd**.



### 3.3.1 Перечень команд CLI

Таблица 19 — Команды CLI

| Команда                               | Параметр                                        | Значение                                                     | Действие                                                                                                                                                                                                        |
|---------------------------------------|-------------------------------------------------|--------------------------------------------------------------|-----------------------------------------------------------------------------------------------------------------------------------------------------------------------------------------------------------------|
| ?                                     |                                                 |                                                              | Показать перечень доступных команд                                                                                                                                                                              |
| alarm global                          |                                                 |                                                              | Показать информацию о текущих авариях                                                                                                                                                                           |
| alarm list clear                      |                                                 |                                                              | Очистить журнал аварийных событий                                                                                                                                                                               |
| alarm list show                       |                                                 |                                                              | Показать журнал аварийных событий с указанием типа и статуса аварии, времени возникновения и параметров локализации.                                                                                            |
| config                                |                                                 |                                                              | Переход в режим конфигурирования параметров устройства                                                                                                                                                          |
| CPU load statistic                    |                                                 |                                                              | Показать статистику загрузки CPU за последнюю минуту                                                                                                                                                            |
| date                                  | <DAY><br><MONTH><br><YEAR><br><HOURS><br><MINS> | 1-31<br>1-12<br>2011-2037<br>00-23<br>00-59                  | Установить локальные дату и время на устройстве.                                                                                                                                                                |
| firmware update<br>tftp               | <FILE><br><SERVERIP>                            | имя файла с ПО<br><br>IP- адрес в формате<br>AAA.BBB.CCC.DDD | Обновление программного обеспечения без автоматической перезагрузки шлюза <ul style="list-style-type: none"> <li>• <i>FILE</i> — имя файла с ПО;</li> <li>• <i>SERVERIP</i> — IP-адрес TFTP сервера.</li> </ul> |
| firmware update<br>ftp                | <FILE><br><SERVERIP>                            | имя файла с ПО<br><br>IP- адрес в формате<br>AAA.BBB.CCC.DDD | Обновление программного обеспечения без автоматической перезагрузки шлюза <ul style="list-style-type: none"> <li>• <i>FILE</i> — имя файла с ПО;</li> <li>• <i>SERVERIP</i> — IP-адрес FTP-сервера.</li> </ul>  |
| firmware update<br>usb                | <FILE>                                          | имя файла с ПО                                               | Обновление программного обеспечения без автоматической перезагрузки шлюза <ul style="list-style-type: none"> <li>• <i>FILE</i> — имя файла с ПО.</li> </ul>                                                     |
| firmware<br>update_and_reboot<br>tftp | <FILE><br><SERVERIP>                            | имя файла с ПО<br><br>IP- адрес в формате<br>AAA.BBB.CCC.DDD | Обновление программного обеспечения с автоматической перезагрузкой шлюза <ul style="list-style-type: none"> <li>• <i>FILE</i> — имя файла с ПО;</li> <li>• <i>SERVERIP</i> — IP-адрес TFTP сервера.</li> </ul>  |
| firmware<br>update_and_reboot<br>ftp  | <FILE><br><SERVERIP>                            | имя файла с ПО<br><br>IP- адрес в формате<br>AAA.BBB.CCC.DDD | Обновление программного обеспечения с автоматической перезагрузкой шлюза <ul style="list-style-type: none"> <li>• <i>FILE</i> — имя файла с ПО;</li> <li>• <i>SERVERIP</i> — IP-адрес FTP сервера.</li> </ul>   |
| firmware<br>update_and_reboot<br>usb  | <FILE>                                          | имя файла с ПО                                               | Обновление программного обеспечения с автоматической перезагрузкой шлюза <ul style="list-style-type: none"> <li>• <i>FILE</i> — имя файла с ПО.</li> </ul>                                                      |
| History                               |                                                 |                                                              | Просмотр истории о введенных командах                                                                                                                                                                           |

|                  |                                                     |                                                                          |                                                                                                                                                                                                                                                                                                                                                                                                                                                                                                                                                                                                                                                                                                                                                                                                                                                                                                       |
|------------------|-----------------------------------------------------|--------------------------------------------------------------------------|-------------------------------------------------------------------------------------------------------------------------------------------------------------------------------------------------------------------------------------------------------------------------------------------------------------------------------------------------------------------------------------------------------------------------------------------------------------------------------------------------------------------------------------------------------------------------------------------------------------------------------------------------------------------------------------------------------------------------------------------------------------------------------------------------------------------------------------------------------------------------------------------------------|
| license download | <FILE><br><SERVERIP>                                | имя файла лицензии<br><br>IP- адрес сервера в формате<br>AAA.BBB.CCC.DDD | Загрузить файл лицензии с указанного адреса                                                                                                                                                                                                                                                                                                                                                                                                                                                                                                                                                                                                                                                                                                                                                                                                                                                           |
| license update   |                                                     |                                                                          | Обновить лицензию                                                                                                                                                                                                                                                                                                                                                                                                                                                                                                                                                                                                                                                                                                                                                                                                                                                                                     |
| license reset    | no/yes                                              |                                                                          | Удалить все установленные лицензии                                                                                                                                                                                                                                                                                                                                                                                                                                                                                                                                                                                                                                                                                                                                                                                                                                                                    |
| number check     | <NUMPLAN><br><br><NUMBER><br><br><COMPLETE>         | 0-15/0-255<br><br>строка длиной не более 31 символа<br><br>yes/no        | Проверка возможности маршрутизации по данному номеру. Проверка осуществляется по маскам вызывающего и вызываемого абонентов, а также по базе сконфигурированных SIP, PRI, FXS абонентов. В результате проверки выводятся данные о возможности маршрутизации по данному номеру в заданном плане нумерации: <ul style="list-style-type: none"> <li>• <i>calling-table</i> — маршрутизация по таблице вызывающих абонентов;</li> <li>• <i>called-table</i> — маршрутизация по таблице вызываемых абонентов;</li> <li>• <i>NOT found in</i> — маршрутизация по данной таблице невозможна;</li> <li>• <i>found in</i> — маршрутизация по данной таблице возможна;</li> <li>• <i>SIP/PRI/V5.2 abonent ID[11] index [0]</i> — SIP/PRI/FXS абонент [ID абонента] [номер записи данного абонента в базе];</li> <li>• <i>Prefix index [6]</i> — Маршрутизация по префиксу [номер префикса в списке].</li> </ul> |
| password         |                                                     |                                                                          | Смена пароля для доступа через CLI                                                                                                                                                                                                                                                                                                                                                                                                                                                                                                                                                                                                                                                                                                                                                                                                                                                                    |
| quit             |                                                     |                                                                          | Завершить данную сессию CLI                                                                                                                                                                                                                                                                                                                                                                                                                                                                                                                                                                                                                                                                                                                                                                                                                                                                           |
| reboot           | <YES_NO>                                            | yes/no                                                                   | Перезагрузить устройство                                                                                                                                                                                                                                                                                                                                                                                                                                                                                                                                                                                                                                                                                                                                                                                                                                                                              |
| sh               |                                                     |                                                                          | Перейти из CLI в Linux Shell                                                                                                                                                                                                                                                                                                                                                                                                                                                                                                                                                                                                                                                                                                                                                                                                                                                                          |
| tcpdump          | <DEVICE><br><br><FILE><br><br><SNAPLEN>             | eth0/eth1/local<br><br>строка<br><br>0-65535                             | Захватить пакеты с Ethernet-устройства <ul style="list-style-type: none"> <li>• <i>DEVICE</i> — интерфейс для мониторинга;</li> <li>• <i>FILE</i> — файл для записи пакетов;</li> <li>• <i>SNAPLEN</i> — число байт, захватываемое из каждого пакета. (0 — пакет захватывается полностью).</li> </ul>                                                                                                                                                                                                                                                                                                                                                                                                                                                                                                                                                                                                 |
| tftp put         | <LOCAL_FILE><br><br><REMOTE_FILE><br><br><SERVERIP> | строка<br><br>строка<br><br>IP- адрес в формате<br>AAA.BBB.CCC.DDD       | Получить файл по TFTP. Команда предназначена для скачивания трассировок, снятых командами tcpdump и rcmdump                                                                                                                                                                                                                                                                                                                                                                                                                                                                                                                                                                                                                                                                                                                                                                                           |
| tracemode        |                                                     |                                                                          | Переход в режим снятия трассировки                                                                                                                                                                                                                                                                                                                                                                                                                                                                                                                                                                                                                                                                                                                                                                                                                                                                    |

### 3.3.2 Смена пароля для доступа к устройству через CLI

Поскольку к шлюзу можно удаленно подключиться через Telnet, то во избежание несанкционированного доступа рекомендуется сменить пароль для пользователя **admin**.

Для этого необходимо:

1. Подключиться к шлюзу через CLI, авторизоваться по логину/паролю, ввести команду `password` и нажать клавишу <Enter>

2. Ввести новый пароль:

```
New password:
```

3. Повторить введенный пароль:

```
Retype password:
```

```
Пароль изменен (Password for admin changed by root)
```

4. Сохранить конфигурацию во Flash:

Перейдите в режим конфигурирования с помощью команды **config**;

Введите команду **copy running\_to\_startup**;

Нажмите клавишу <Enter>.

### 3.3.3 Режим конфигурирования общих параметров устройства

Для перехода к конфигурированию/мониторингу параметров устройства необходимо выполнить команду **config**.

В каждом меню конфигурирования доступна команда **do**, которая позволяет выполнить команду из корневого меню CLI при нахождении в любом подменю конфигурации и команда **top** для перехода в корневое меню CLI.

```
SMG> config
Entering configuration mode.
SMG- [CONFIG]>
```

| Команда                 | Параметр | Значение                         | Действие                                                                                                                                             |
|-------------------------|----------|----------------------------------|------------------------------------------------------------------------------------------------------------------------------------------------------|
| ?                       |          |                                  | Показать перечень доступных команд                                                                                                                   |
| alarm path              | <set>    | off<br>or /mnt/sd[abc]<br>[1-7]* | Выбор внешнего накопителя для сохранения аварийных сообщений:<br>Off — отключен;<br>/mnt/sd[abc][1-7]* — путь до накопителя для хранения трассировок |
| access category         |          |                                  | Переход в режим конфигурирования категорий доступа                                                                                                   |
| cdr                     |          |                                  | Переход в режим конфигурирования параметров записей CDR                                                                                              |
| copy running_to_startup |          |                                  | Записать текущую конфигурацию в энергонезависимую память устройства (в стартовую конфигурацию)                                                       |
| copy startup_to_running |          |                                  | Восстановить текущую конфигурацию из стартовой                                                                                                       |
| count linkset           |          |                                  | Показать количество групп линий ОКС-7                                                                                                                |
| count trunk             |          |                                  | Показать количество транковых групп                                                                                                                  |
| count trunk_direction   |          |                                  | Показать количество транковых направлений                                                                                                            |
| count sip-interface     |          |                                  | Показать количество интерфейсов SIP                                                                                                                  |
| count radius-profile    |          |                                  | Показать количество профилей RADIUS                                                                                                                  |

|                         |                        |                                                           |                                                                           |
|-------------------------|------------------------|-----------------------------------------------------------|---------------------------------------------------------------------------|
| delete modifiers-table  |                        |                                                           | Показать количество профилей таблиц модификаторов                         |
| count sipcause-profile  |                        |                                                           | Показать количество профилей соответствия Q.850 и sip-reply               |
| count routing-profile   |                        |                                                           | Показать количество профилей маршрутизации по расписанию                  |
| count h323-interface    |                        |                                                           | Показать количество h.323 профилей                                        |
| count ss7timers         |                        |                                                           | Показать количество профилей таймеров ОКС-7                               |
| delete linkset          | <OBJECT_INDEX>         | существующий номер группы линий                           | Удалить группу линий ОКС-7                                                |
| delete trunk            | <OBJECT_INDEX>         | существующий номер транковой группы                       | Удалить транковую группу                                                  |
| delete trunk_direction  | <OBJECT_INDEX>         | существующий номер транкового направления                 | Удалить транковое направление                                             |
| delete sip-interface    | <OBJECT_INDEX>         | существующий номер интерфейса SIP                         | Удалить интерфейс SIP                                                     |
| delete radius-profile   | <OBJECT_INDEX>         | существующий номер профиля RADIUS                         | Удалить профиль RADIUS                                                    |
| delete modifiers-table  | <OBJECT_INDEX>         | существующий номер таблицы модификаторов                  | Удалить таблицу модификаторов                                             |
| delete sipcause-profile | <OBJECT_INDEX>         | существующий номер таблицы соответствия q.850 и sip-reply | Удалить таблицу соответствия q.850 и sip-reply                            |
| delete routing-profile  | <OBJECT_INDEX>         | существующий номер таблицы маршрутизации по расписанию    | Удалить таблицу маршрутизации по расписанию                               |
| delete h323-interface   | <OBJECT_INDEX>         | существующий номер интерфейса H.323                       | Удалить интерфейс H.323                                                   |
| delete ss7timers        | <OBJECT_INDEX>         | существующий номер профиля таймеров ОКС-7                 | Удалить профиль таймеров ОКС-7                                            |
| delete hunt-group       | <OBJECT_INDEX>         | Существующая группа вызова                                | Удалить группу вызова                                                     |
| delete pickup-group     | <OBJECT_INDEX>         | Существующая группа перехвата                             | Удалить группу перехвата                                                  |
| e1                      | <E1_INDEX>             | 1-4                                                       | Переход в режим конфигурирования выбранного потока E1                     |
| exit                    |                        |                                                           | Переход на один уровень меню выше                                         |
| firewall dynamic        |                        |                                                           | Переход в режим конфигурирования динамического брандмауэра                |
| firewall static         |                        |                                                           | Переход в режим конфигурирования статического брандмауэра                 |
| ftpd                    |                        |                                                           | Переход в режим конфигурирования ftp-сервера                              |
| fxs/fxo                 |                        |                                                           | Переход в режим конфигурирования fxs/fxo-линий                            |
| h323 configuration      |                        |                                                           | Переход в режим настройки конфигурации протокола H.323                    |
| h323 interface          | <H323_INDEX>           | 0-254                                                     | Переход в режим настройки работы указанного интерфейса по протоколу H.323 |
| history                 |                        |                                                           | Просмотр истории введенных команд                                         |
| hostping                |                        |                                                           | Переход в режим конфигурирования периодического ping                      |
| hunt-group              | <hunt-group_INDEX>     | 0-31                                                      | Переход в режим настройки работы указанной группы вызова                  |
| ivr                     |                        |                                                           | Переход в режим настройки ivr                                             |
| ldap                    | <enable><br><set name> | Off/on                                                    | Выключить/включить LDAP-сервер<br>Имя LDAP-сервера                        |



|                             |                    |                          |                                                                  |
|-----------------------------|--------------------|--------------------------|------------------------------------------------------------------|
| show running main whole     |                    |                          | Показать текущую основную конфигурацию полностью                 |
| show running network        |                    |                          | Показать текущую конфигурацию сети                               |
| show running radius_servers |                    |                          | Показать текущую конфигурацию RADIUS-серверов                    |
| show running snmp           |                    |                          | Показать текущую конфигурацию SNMP                               |
| show startup main by_step   |                    |                          | Показать начальную основную конфигурацию по шагам                |
| show startup main whole     |                    |                          | Показать начальную основную конфигурацию полностью               |
| show startup network        |                    |                          | Показать начальную конфигурацию сети                             |
| show startup radius_servers |                    |                          | Показать начальную конфигурацию RADIUS-серверов                  |
| show startup snmp           |                    |                          | Показать начальную конфигурацию SNMP                             |
| sip configuration           |                    |                          | Переход в режим конфигурирования параметров SIP/SIP-T            |
| sip interface               | <SIPT_INDEX>       | 0-63                     | Переход в режим конфигурирования параметров интерфейса SIP/SIP-T |
| sip users                   |                    |                          | Переход в режим конфигурирования параметров абонентов SIP/SIP-T  |
| ss7cat                      |                    |                          | Переход в режим конфигурирования категорий ОКС-7                 |
| ss7timers                   | <SS7_TIMERS_INDEX> | 0-15                     | Переход в режим конфигурирования таймеров ОКС-7                  |
| submodule-usage             |                    |                          | Переход в режим конфигурирования использования субмодулей SM-VP  |
| sync                        |                    |                          | Переход в режим конфигурирования параметров синхронизации        |
| syslog                      |                    |                          | Переход в режим конфигурирования параметров системного журнала   |
| trunk                       | <TRUNK_INDEX>      | 0-63                     | Переход в режим конфигурирования транковых групп                 |
| trunk_direction             | <DIRECTION_INDEX>  | 0-31                     | Переход в режим конфигурирования транковых направлений           |
| web protocol set            | <PROTOCOL>         | HTTP-or-HTTPS/HTTPS-only | Задать протокол доступа к web-интерфейсу                         |
| web protocol show           |                    |                          | Показать активный протокол доступа к web-интерфейсу              |

### 3.3.4 Режим конфигурирования параметров CDR

Для перехода в данный режим необходимо в режиме конфигурирования выполнить команду `cdr`.

```
SMG-[CONFIG]> cdr
Entering CDR-info mode.
SMG-[CONFIG]-[CDR]>
```

| Команда               | Параметр                 | Значение                                                               | Действие                                                                                                                                                                                                        |
|-----------------------|--------------------------|------------------------------------------------------------------------|-----------------------------------------------------------------------------------------------------------------------------------------------------------------------------------------------------------------|
| ?                     |                          |                                                                        | Показать перечень доступных команд                                                                                                                                                                              |
| archive               | <all><br><directory>     | Строка длиной не более 31 символа<br>Строка длиной не более 31 символа | Архивация данных CDR                                                                                                                                                                                            |
| category              | save                     | yes/no                                                                 | Сохранять/не сохранять категорию абонента в файлах CDR                                                                                                                                                          |
| config                |                          |                                                                        | Возврат в меню Configuration                                                                                                                                                                                    |
| duration count mode   | <CDR_COUNT_MODE>         | round-up/round-down/not-round                                          | Округление длительности в большую, меньшую сторону либо не округлять (записывать с учётом миллисекунд)                                                                                                          |
| emptysave             | <CDR_EMPTY>              | yes/no                                                                 | Сохранять/не сохранять CDR-файлы, не содержащие записей                                                                                                                                                         |
| enabled               | <CDR>                    | yes/no                                                                 | Формировать/не формировать CDR-записи                                                                                                                                                                           |
| exit                  |                          |                                                                        | Переход из данного подменю конфигурирования на уровень выше                                                                                                                                                     |
| fields add <field>    |                          |                                                                        | Добавляет заданное поле в конец списка полей (см. раздел 3.3.5 Список полей CDR)                                                                                                                                |
| fields add all        |                          |                                                                        | Добавляет все поля из списка полей CDR                                                                                                                                                                          |
| fields default        |                          |                                                                        | Устанавливает базовый набор полей                                                                                                                                                                               |
| fields flush          |                          |                                                                        | Очищает список используемых полей                                                                                                                                                                               |
| fields hdrs code page | <CODE_PAGE>              | cp1251/utf8/translit                                                   | Выбор кодировки для файла CDR                                                                                                                                                                                   |
| fields hdrs language  | <FIELDS_LANG>            | eng/rus                                                                | Выбор языка для списка полей CDR                                                                                                                                                                                |
| fields hdrs state     | <FILL_HDRS>              | yes/no                                                                 | Включать/не включать добавление списка полей в файл CDR                                                                                                                                                         |
| fields set <field>    | <FIELD_INDEX>            | 0-49                                                                   | Заменяет поле на соответствующей позиции заданным полем (см. раздел 3.3.5 Список полей CDR)                                                                                                                     |
| fields rem            | <FIELD_INDEX>            | 0-49                                                                   | Удаляет поле по индексу из списка выбранных полей CDR                                                                                                                                                           |
| file create mode      | <CDR_FILE>               | periodically/<br>once-a-day/<br>once-an-hour                           | Режим создания файлов CDR: <ul style="list-style-type: none"> <li>• <i>periodically</i> — с заданным периодом;</li> <li>• <i>once-a-day</i> — раз в день;</li> <li>• <i>once-an-hour</i> — раз в час</li> </ul> |
| header                | <CDR_HEADER>             | yes/no                                                                 | Записывать/не записывать в начало CDR-файла заголовок вида: SMG. CDR. File started at 'YYYYMMDDhhmmss', где 'YYYYMMDDhhmmss' — время начала сохранения записей в файл                                           |
| history               |                          |                                                                        | Просмотр истории введенных команд                                                                                                                                                                               |
| localdisk             | <set><br><show>          | /mnt/sd[abc][1-7]*                                                     | Путь к хранению данных CDR на локальных накопителях;<br>Просмотр настройки пути хранения данных CDR                                                                                                             |
| localkeep period      | <day><br><hour><br><min> | 0-30<br>0-23<br>0-59                                                   | Время хранения данных CDR на локальном накопителе                                                                                                                                                               |
| localsave             | <no><br><yes>            |                                                                        | Сохранять данные CDR на локальном диске                                                                                                                                                                         |



|                            |                                         |                                                      |                                                                                                                                                         |
|----------------------------|-----------------------------------------|------------------------------------------------------|---------------------------------------------------------------------------------------------------------------------------------------------------------|
| period day                 | <CDR_DAY>                               | 0-30                                                 | Установить период формирования CDR-записей и их сохранения в оперативной памяти устройства, дни                                                         |
| period hour                | <CDR_HOUR>                              | 0-23                                                 | Установить период формирования CDR-записей и их сохранения в оперативной памяти устройства, часы                                                        |
| period min                 | <CDR_MIN>                               | 0-59                                                 | Установить период формирования CDR-записей и их сохранения в оперативной памяти устройства, минуты                                                      |
| pickup mark                | <CDR_pickup_MARK>                       | yes/no                                               | Добавить/не добавлять в запись CDR дополнительное поле «метка перехвата»                                                                                |
| quit                       |                                         |                                                      | Завершить данную сессию CLI                                                                                                                             |
| redirectmark               | <CDR_REDIRECT_MARK>                     | yes/no                                               | Добавить/не добавлять в запись CDR дополнительное поле «метка переадресации»                                                                            |
| redirectsave               | <CDR_REDIRECT>                          | yes/no                                               | Добавить в записи CDR дополнительное поле Redirecting number, иначе для переадресованного вызова Redirecting number будет заменять Calling party number |
| redirected duration        | <CDR_REDIR_DURATION>                    | yes/no                                               | Указывать длительность переадресованного вызова                                                                                                         |
| release initiator mark     | <CDR_RELEASE>                           | yes/no                                               | Сохранять метку инициатора разъединения                                                                                                                 |
| show                       |                                         |                                                      | Показать настройки CDR-записей                                                                                                                          |
| show_dirs                  |                                         |                                                      | Показать путь к папке для доступа к FTP-серверу                                                                                                         |
| signature                  | <CDR_SIGNATURE>                         | строка длиной не более 63 символов                   | Указать отличительный признак, по которому можно идентифицировать устройство, создавшее запись                                                          |
| unsuccess                  | <CDR_UNSUCC>                            | yes/no                                               | Записывать/не записывать в CDR-файлы неуспешные вызовы (не окончившиеся разговором)                                                                     |
| upload archive ftp/tftp    | <ARCHIVE_NAME><br><br><FTP/TFTP_server> | строка длиной не более 63 символов<br><br>IP – адрес | Отправить архив на FTP/TFTP-сервер.                                                                                                                     |
| upserver enabled           | <CDR_UPLOAD>                            | yes/no                                               | Передавать/не передавать CDR-записи на сервер                                                                                                           |
| upserver ipaddr            | <CDR_SERVER_IPADDR>                     | строка длиной не более 63 символов                   | Задать IP-адрес сервера                                                                                                                                 |
| upserver login             | <CDR_SERVER_LOGIN>                      | строка длиной не более 63 символов                   | Задать имя пользователя для доступа к серверу                                                                                                           |
| upserver passwd            | <CDR_SERVER_PASSWD>                     | строка длиной не более 63 символов                   | Задать пароль пользователя для доступа к серверу                                                                                                        |
| upserver path              | <CDR_SERVER_PATH>                       | строка длиной не более 63 символов                   | Установить путь к папке на сервере, в которую будут сохраняться CDR-записи                                                                              |
| upserver port              | <CDR_SERVER_PORT>                       | 1-65535                                              | Задать TCP-порт сервера                                                                                                                                 |
| upserver protocol          | <CDR_VIA_PROTO>                         | FTP/SCP                                              | Задать протокол, по которому CDR будут отправляться на сервер                                                                                           |
| upserver reserve enabled   | <CDR_RESERV_ENA>                        | yes/no                                               | Передавать/не передавать CDR-записи на резервный сервер                                                                                                 |
| upserver reserve ipaddr    | <CDR_RESERV_IPADDR>                     | строка длиной не более 63 символов                   | Задать IP-адрес резервного сервера                                                                                                                      |
| upserver reserve login     | <CDR_RESERV_LOGIN>                      | строка длиной не более 63 символов                   | Задать имя пользователя для доступа к резервному серверу                                                                                                |
| upserver reserve only fail | <CDR_RESERV_ONLY_FAIL>                  | yes/no                                               | Включить/выключить сохранение CDR-файлов на резервный сервер только в случае возникновения ошибки при записи на основной                                |

|                    |         |                     |                                    |                                                                                      |
|--------------------|---------|---------------------|------------------------------------|--------------------------------------------------------------------------------------|
| upserver<br>passwd | reserve | <CDR_RESERV_PASSWD> | строка длиной не более 63 символов | Задать пароль пользователя для доступа к резервному серверу                          |
| upserver<br>path   | reserve | <CDR_RESERV_PATH>   | строка длиной не более 63 символов | Установить путь к папке на резервном сервере, в которую будут сохраняться CDR-записи |
| upserver<br>port   | reserve | <CDR_RESERV_PORT>   | 1-65535                            | Задать TCP-порт резервного сервера                                                   |

### 3.3.5 Список полей CDR

| <field>               | Значение                                                                                              |
|-----------------------|-------------------------------------------------------------------------------------------------------|
| acct-session-id       | RADIUS Account-Session-Id, значение поля Acct-Session-Id, отправляемого в пакете аккаунтинга в RADIUS |
| called in             | Вызываемый номер на входе (до модификаций)                                                            |
| called out            | Вызываемый номер на выходе (после модификаций)                                                        |
| calling in            | Номер звонящего на входе (до модификаций)                                                             |
| calling out           | Номер звонящего на выходе (после всех модификаций)                                                    |
| device sign           | Отличительный признак                                                                                 |
| disc code             | Код разъединения по Q.850                                                                             |
| disc info             | Статус вызова при разъединении                                                                        |
| duration              | Длительность вызова                                                                                   |
| global-callref        | Поле Global Call Reference (GCR)                                                                      |
| incoming CID category | Категория АОН на входе (до модификаций)                                                               |
| incoming description  | Описание вызывающего абонента - имя абонента/транка (ТГ)                                              |
| incoming E1 chan      | Номер входящего канала E1                                                                             |
| incoming E1 stream    | Номер входящего потока E1                                                                             |
| incoming ipaddr       | IP-адрес вызывающего абонента                                                                         |
| incoming SIP call id  | SIP Call-ID входящего вызова                                                                          |
| incoming SS7 category | Категория ОКС-7 на входе (до модификаций)                                                             |
| incoming SS7 CIC      | Номер CIC входящего вызова                                                                            |
| incoming type         | Тип вызывающей стороны                                                                                |
| mark pickup           | Метка перехвата вызова                                                                                |
| mark redir            | Метка переадресации вызова                                                                            |
| mark release side     | Метка инициатора разъединения                                                                         |
| numplan in            | План нумерации, через который пришёл вызов                                                            |
| numplan out           | План нумерации, через который ушёл вызов                                                              |
| outgoing CID category | Категория АОН на выходе (после модификаций)                                                           |
| outgoing description  | Описание вызываемого абонента - имя абонента/транка (ТГ)                                              |
| outgoing E1 chan      | Номер исходящего канала E1                                                                            |
| outgoing E1 stream    | Номер исходящего потока E1                                                                            |
| outgoing ipaddr       | IP-адрес вызываемого абонента                                                                         |
| outgoing SIP call id  | SIP Call-ID исходящего вызова                                                                         |
| outgoing SS7 category | Категория ОКС-7 на выходе (после модификаций)                                                         |
| outgoing SS7 CIC      | Номер CIC исходящего вызова                                                                           |
| outgoing type         | Тип вызываемой стороны                                                                                |
| radius-rejected       | Адрес блокирующего RADIUS-сервера                                                                     |
| redirecting in        | Номер переадресующего на входе (до модификаций)                                                       |
| redirecting out       | Номер переадресующего на выходе (после модификаций)                                                   |
| sequential number     | Последовательный номер записи                                                                         |
| time connect          | Время ответа на вызов                                                                                 |
| time disconnect       | Время разъединения вызова                                                                             |
| time setup            | Время поступления вызова                                                                              |

### 3.3.6 Режим конфигурирования категорий доступа

Для перехода в данный режим необходимо в режиме конфигурирования выполнить команду `access category`.

```
SMG-[CONFIG]> access category
Entering Access-Category mode.
SMG-[CONFIG]-[ACCESS-CAT]>
```

| Команда    | Параметр                                          | Значение                                                                        | Действие                                                                                                                                                                                                                                                                                                                                      |
|------------|---------------------------------------------------|---------------------------------------------------------------------------------|-----------------------------------------------------------------------------------------------------------------------------------------------------------------------------------------------------------------------------------------------------------------------------------------------------------------------------------------------|
| ?          |                                                   |                                                                                 | Показать перечень доступных команд                                                                                                                                                                                                                                                                                                            |
| config     |                                                   |                                                                                 | Возврат в меню Configuration                                                                                                                                                                                                                                                                                                                  |
| exit       |                                                   |                                                                                 | Переход из данного подменю конфигурирования на уровень выше                                                                                                                                                                                                                                                                                   |
| quit       |                                                   |                                                                                 | Завершить данную сессию CLI                                                                                                                                                                                                                                                                                                                   |
| set access | <CAT_IDX><br><br><ACCESS_IDX><br><br><ACCESSIBLE> | 0-63<br><br>0-63<br><br>enable/disable                                          | <p>Определить права доступа категорий по отношению друг к другу:</p> <ul style="list-style-type: none"> <li>• <i>CAT_IDX</i> — индекс настраиваемой категории доступа;</li> <li>• <i>ACCESS_IDX</i> — категория, к которой настраивается доступ;</li> <li>• <i>ACCESSIBLE</i> — статус доступа к категории (доступна, не доступна)</li> </ul> |
| set name   | <CAT_IDX><br><br><NAME>                           | 0-63<br><br>имя категории доступа, не более 31 символа (цифры, буквы, знак «_») | <p>Изменить название категории доступа</p> <ul style="list-style-type: none"> <li>• <i>CAT_IDX</i> — индекс настраиваемой категории доступа;</li> <li>• <i>NAME</i> — название категории доступа</li> </ul>                                                                                                                                   |
| show       | <CAT_IDX>                                         | 0-63                                                                            | Показать конфигурацию данной категории доступа                                                                                                                                                                                                                                                                                                |
| showall    |                                                   |                                                                                 | Показать конфигурацию всех категорий доступа                                                                                                                                                                                                                                                                                                  |

### 3.3.7 Режим конфигурирования потока E1 (только для SMG-500)

Для перехода в данный режим необходимо в режиме конфигурирования выполнить команду **e1** **<E1\_INDEX>**, где **<E1\_INDEX>** — номер потока E1.

```
SMG-[CONFIG]> e1 1
Entering E1-stream mode.
SMG-[CONFIG]-E1[1]>
```

| Команда       | Параметр         | Значение                                                                                                     | Действие                                                                                                                                                                             |
|---------------|------------------|--------------------------------------------------------------------------------------------------------------|--------------------------------------------------------------------------------------------------------------------------------------------------------------------------------------|
| ?             |                  |                                                                                                              | Показать перечень доступных команд                                                                                                                                                   |
| alarm         | <ON_OFF>         | on/off                                                                                                       | Включить/выключить индикацию аварий данного потока E1                                                                                                                                |
| config        |                  |                                                                                                              | Возврат в меню Configuration                                                                                                                                                         |
| crc4          | <ON_OFF>         | on/off                                                                                                       | Включить/выключить контроль CRC4 данного потока E1                                                                                                                                   |
| disabled      |                  |                                                                                                              | Выключить поток из работы                                                                                                                                                            |
| enabled       |                  |                                                                                                              | Включить поток в работу                                                                                                                                                              |
| equalizer     | <ON_OFF>         | on/off                                                                                                       | Включить/выключить усиление сигнала потока E1                                                                                                                                        |
| exit          |                  |                                                                                                              | Переход из данного подменю конфигурирования на уровень выше                                                                                                                          |
| history       |                  |                                                                                                              | Просмотр истории введенных команд                                                                                                                                                    |
| lapd          |                  |                                                                                                              | Переход в режим конфигурирования параметров LAPD для текущего потока E1                                                                                                              |
| linecode AMI  |                  |                                                                                                              | Установить на данном потоке тип линейного кодирования AMI                                                                                                                            |
| linecode HDB3 |                  |                                                                                                              | Установить на данном потоке тип линейного кодирования HDB3                                                                                                                           |
| name          |                  | letter or number<br>or '_', '.', '-'.<br>Max 63 symbols                                                      | Наименование потока E1                                                                                                                                                               |
| q931          |                  |                                                                                                              | Переход в режим конфигурирования сигнализации Q931 для текущего потока E1                                                                                                            |
| quit          |                  |                                                                                                              | Завершить данную сессию CLI                                                                                                                                                          |
| remalarm      | <ON_OFF>         | on/off                                                                                                       | Включить/выключить индикацию при удаленной аварии на данном потоке                                                                                                                   |
| show          |                  |                                                                                                              | Показать конфигурацию данного потока                                                                                                                                                 |
| signaling     | <Signaling type> | Q931_USR<br>Q931_NET<br>SS7                                                                                  | Задать тип сигнализации для потока<br><br>Возможные типы сигнализации:<br>Q931_USR, Q931_NET, SS7                                                                                    |
| slipIND       | <ON_OFF>         | on/off                                                                                                       | Выводить индикацию об аварии в случае возникновения проскальзывания в приемном тракте                                                                                                |
| slipTO        | <TIMEOUT>        | 5sec/10sec/<br>20sec/30sec/<br>45sec/1min/<br>2min/3min/<br>5min/10min/<br>15min/30min/<br>1hour/2hour/6hour | Установить периодичность опроса параметров потока у платы, если на данном потоке обнаружилось проскальзывание, то в течение данного таймаута станция будет сигнализировать об аварии |
| ss7           |                  |                                                                                                              | Переход в режим конфигурирования параметров сигнализации OKS-7 для текущего потока E1                                                                                                |

### 3.3.7.1 Режим конфигурирования параметров LAPD для текущего потока E1

Режим доступен только для сигнализации Q.931 (устанавливается командой **signaling**). Для перехода в данный режим необходимо в режиме конфигурирования потока E1 выполнить команду **lapd**.

```
SMG-[CONFIG]-E1[1]> lapd
E1[1]. Signaling is Q931
SMG-[CONFIG]-E1[1]-[LAPD]>
```



| Команда | Параметр | Значение | Действие                                                    |
|---------|----------|----------|-------------------------------------------------------------|
| ?       |          |          | Показать перечень доступных команд                          |
| config  |          |          | Возврат в меню Configuration                                |
| exit    |          |          | Переход из данного подменю конфигурирования на уровень выше |
| history |          |          | Просмотр истории введенных команд                           |
| N200    | <N200>   | 0-255    | Задать число попыток установления соединения                |
| quit    |          |          | Завершить данную сессию CLI                                 |
| show    |          |          | Показать конфигурацию LAPD                                  |
| t200    | <T200>   | 0-255    | Установить значение таймера T200, x100 мс                   |
| t203    | <T203>   | 0-255    | Установить значение таймера T203, x100 мс                   |

### 3.3.7.2 Режим конфигурирования сигнализации Q931 для текущего потока E1

Режим доступен только для сигнализации Q.931 (устанавливается командой **signaling**). Для перехода в данный режим необходимо в режиме конфигурирования потока E1 выполнить команду **q931**.

```
SMG-[CONFIG]-E1[0]> q931
E1[0]. Signaling is Q931
SMG-[CONFIG]-E1[0]-[Q931]>
```

| Команда         | Параметр               | Значение                                      | Действие                                                                                                                                                                                                                                                                                            |
|-----------------|------------------------|-----------------------------------------------|-----------------------------------------------------------------------------------------------------------------------------------------------------------------------------------------------------------------------------------------------------------------------------------------------------|
| ?               |                        |                                               | Показать перечень доступных команд                                                                                                                                                                                                                                                                  |
| access category | <CAT_IDX>              | 0-31                                          | Установить категорию доступа для потока                                                                                                                                                                                                                                                             |
| categoryAON     | <CAT_AON>              | 0-10                                          | Установить категорию AON для входящего вызова                                                                                                                                                                                                                                                       |
| channel         | <CHAN_NUM><br><on off> | [0-31] or 'all'<br>on/off                     | Включить/выключить указанный канал                                                                                                                                                                                                                                                                  |
| chanorder       | <CHAN_ORDER>           | up_ring/down_ring/<br>up_start/<br>down_start | Задать порядок занятия каналов: <ul style="list-style-type: none"> <li>• <i>up_ring</i> — последовательно вперед;</li> <li>• <i>down_ring</i> — последовательно назад;</li> <li>• <i>up_start</i> — начиная с первого вперед;</li> <li>• <i>down_start</i> — начиная с последнего назад.</li> </ul> |
| config          |                        |                                               | Возврат в меню Configuration.                                                                                                                                                                                                                                                                       |
| exit            |                        |                                               | Возврат из данного подменю конфигурирования на уровень выше                                                                                                                                                                                                                                         |
| history         |                        |                                               | Просмотр истории введенных команд                                                                                                                                                                                                                                                                   |

|                      |               |                                                    |                                                                                                                                                                                                                                                                                           |
|----------------------|---------------|----------------------------------------------------|-------------------------------------------------------------------------------------------------------------------------------------------------------------------------------------------------------------------------------------------------------------------------------------------|
| InBand in Disconnect | <on_off>      | on/off                                             | Включение опции Обработать PI In-Band в DISCONNECT                                                                                                                                                                                                                                        |
| numplan              | <CLD_PLAN_ID> | unknown/ISDN/<br>telephony/<br>National/<br>Privat | Задать тип плана нумерации.<br> <b>Для использования общепринятого плана нумерации E.164 выберите — ISDN/telephony</b>                                                                                 |
| qsig                 | <ON_OFF>      | on/off                                             | Включить/отключить сигнализацию QSIG                                                                                                                                                                                                                                                      |
| quit                 |               |                                                    | Завершить данную сессию CLI                                                                                                                                                                                                                                                               |
| RestartChannel       | <SEND>        | send/don't_send                                    | Выдавать/не выдавать RESTART канала                                                                                                                                                                                                                                                       |
| RestartInterface     | <SEND>        | send/don't_send                                    | Выдавать/не выдавать RESTART интерфейса                                                                                                                                                                                                                                                   |
| RoutingProfile       | <PROF Number> | [0-127] or none                                    | Выбор профиля маршрутизации по расписанию                                                                                                                                                                                                                                                 |
| SendCatAON           | <ON_OFF>      | on/off                                             | Разрешить/запретить передачу категории AON вызывающего абонента в сообщении SETUP в виде первой цифры номера.<br> <b>Для правильной работы необходима поддержка такого режима на встречной стороне</b> |
| SendDialTone         | <ON_OFF>      | on/off                                             | Выдавать/не выдавать в линию сигнал готовности DialTone при входящем overlap-занятии                                                                                                                                                                                                      |
| SendEndOfDial        | <ON_OFF>      | on/off                                             | Разрешить/запретить передачу сообщения «Конец набора»                                                                                                                                                                                                                                     |
| show                 |               |                                                    | Показать конфигурацию параметров сигнализации Q931                                                                                                                                                                                                                                        |
| trunk                | <trunk_index> | 0-31                                               | Задать номер транковой группы для данного потока                                                                                                                                                                                                                                          |

### 3.3.7.3 Режим конфигурирования параметров сигнализации ОКС-7 для текущего потока E1

Режим доступен только для сигнализации ОКС-7 (устанавливается командой **signaling**). Для перехода в данный режим необходимо в режиме конфигурирования потока E1 выполнить команду **ss7**.

```
SMG-[CONFIG]-E1[1]> ss7
E1[1]. Signaling is SS7
SMG-[CONFIG]-E1[1]-[SS7]>
```

| Команда  | Параметр                | Значение             | Действие                                                                                                                                                                                                |
|----------|-------------------------|----------------------|---------------------------------------------------------------------------------------------------------------------------------------------------------------------------------------------------------|
| ?        |                         |                      | Показать перечень доступных команд                                                                                                                                                                      |
| CIC fill | <CIC><br><br><step>     | 0-65535<br><br>0-255 | Задать значение CIC для всех временных слотов, начиная с нулевого:<br><br><ul style="list-style-type: none"> <li>• <i>CIC</i> — стартовый номер CIC;</li> <li>• <i>step</i> — шаг нумерации.</li> </ul> |
| CIC set  | <TIMESLOT><br><br><CIC> | 0-31<br><br>0-65535  | Задать значение CIC для единичного таймслота:<br><br><ul style="list-style-type: none"> <li>• <i>TIMESLOT</i> — номер таймслота;</li> <li>• <i>CIC</i> — значение CIC.</li> </ul>                       |
| config   |                         |                      | Возврат в меню Configuration                                                                                                                                                                            |

|          |                 |         |                                                                                             |
|----------|-----------------|---------|---------------------------------------------------------------------------------------------|
| Dchan    | <D_CHAN>        | 0-31    | Установить номер D-канала для линии:<br><br>0 — не использовать D-канал (разговорный поток) |
| DPC MTP3 |                 | 0-16383 | Присвоить значение DPC MTP3 для данного потока                                              |
| exit     |                 |         | Переход из данного подменю конфигурирования на уровень выше                                 |
| history  |                 |         | Просмотр истории введенных команд                                                           |
| linkset  | <linkset_index> | 0-15    | Назначить группу линий ОКС-7 для данного потока                                             |
| quit     |                 |         | Завершить данную сессию CLI                                                                 |
| show     |                 |         | Показать конфигурацию параметров сигнализации ОКС-7                                         |
| SLC      | <slc>           | 0-15    | Установить идентификатор сигнального канала в группе линий ОКС-7                            |

### 3.3.8 Режим конфигурирования параметров динамического брандмауэра

Для перехода в данный режим необходимо в режиме конфигурирования выполнить команду **firewall dynamic**.

```
SMG-[CONFIG]> firewall dynamic
Entering dynamic firewallmode.
SMG-[CONFIG]-[DYN-FIREWALL]>
```

| Команда                  | Параметр   | Значение                                                                            | Действие                                                                       |
|--------------------------|------------|-------------------------------------------------------------------------------------|--------------------------------------------------------------------------------|
| ?                        |            |                                                                                     | Показать перечень доступных команд                                             |
| blacklist add            | <BLACKIP>  | IP-адрес в формате AAA.BBB.CCC.DDD или подсеть в нотации CIDR<br>AAA.BBB.CCC.DDD/FF | Добавить адрес в список блокируемых адресов                                    |
| blacklist remove by addr | <BLACKIP>  | IP-адрес в формате AAA.BBB.CCC.DDD или подсеть в нотации CIDR<br>AAA.BBB.CCC.DDD/FF | Удалить адрес из списка блокируемых адресов                                    |
| blacklist remove by pos  | <POSITION> | 0-65635                                                                             | Удалить адрес из списка блокируемых адресов по его позиции в списке            |
| blacklist show all       |            |                                                                                     | Показать список блокируемых адресов                                            |
| blacklist show count     |            |                                                                                     | Показать число записей в списке адресов, блокируемых динамическим брандмауэром |
| blacklist show address   | <BLACKIP>  | IP-адрес в формате AAA.BBB.CCC.DDD или подсеть в нотации CIDR<br>AAA.BBB.CCC.DDD/FF | Найти указанный адрес в списке блокируемых адресов                             |
| blacklist show first     | <COUNT>    | 0-4095                                                                              | Показать указанное количество из начала списка блокируемых адресов             |
| blacklist show last      | <COUNT>    | 0-4095                                                                              | Показать указанное количество с конца списка блокируемых адресов               |



|                          |                             |                                                                                     |                                                                                                                    |
|--------------------------|-----------------------------|-------------------------------------------------------------------------------------|--------------------------------------------------------------------------------------------------------------------|
| blacklist show position  | <POSITION>                  | 0-65635                                                                             | Показать запись в указанной позиции списка блокируемых адресов                                                     |
| block history show all   |                             |                                                                                     | Просмотр журнала заблокированных адресов                                                                           |
| block show count         |                             |                                                                                     | Показать число записей в журнале заблокированных адресов                                                           |
| block show address       | <BLACKIP>                   | IP-адрес в формате AAA.BBB.CCC.DDD или подсеть в нотации CIDR<br>AAA.BBB.CCC.DDD/FF | Найти указанный адрес в журнале заблокированных адресов                                                            |
| block show first         | <COUNT>                     | 0-4095                                                                              | Показать указанное количество из начала журнала заблокированных адресов                                            |
| block show last          | <COUNT>                     | 0-4095                                                                              | Показать указанное количество с конца журнала заблокированных адресов                                              |
| block show position      | <POSITION>                  | 0-65635                                                                             | Показать запись в указанной позиции журнала заблокированных адресов                                                |
| blocklist remove by addr | <BLACKIP>                   | IP-адрес в формате AAA.BBB.CCC.DDD или подсеть в нотации CIDR<br>AAA.BBB.CCC.DDD/FF | Удалить адрес из списка автоматически блокируемых адресов                                                          |
| blocklist remove by pos  | <POSITION>                  | 0-65635                                                                             | Удалить адрес из списка автоматически блокируемых адресов по его позиции в списке                                  |
| blocklist show all       |                             |                                                                                     | Показать список автоматически блокируемых адресов                                                                  |
| blocklist show count     |                             |                                                                                     | Показать число записей в списке автоматически блокируемых адресов                                                  |
| blocklist show address   | <BLACKIP>                   | IP-адрес в формате AAA.BBB.CCC.DDD или подсеть в нотации CIDR<br>AAA.BBB.CCC.DDD/FF | Найти указанный адрес в списке автоматически блокируемых адресов                                                   |
| blocklist show first     | <COUNT>                     | 0-4095                                                                              | Показать указанное количество из начала списка автоматически блокируемых адресов                                   |
| blocklist show last      | <COUNT>                     | 0-4095                                                                              | Показать указанное количество с конца списка автоматически блокируемых адресов                                     |
| blocklist show position  | <POSITION>                  | 0-65635                                                                             | Показать запись в указанной позиции списка автоматически блокируемых адресов                                       |
| exit                     |                             |                                                                                     | Переход из данного подменю конфигурирования на уровень выше                                                        |
| history                  |                             |                                                                                     | Просмотр истории введенных команд                                                                                  |
| quit                     |                             |                                                                                     | Завершить данную сессию CLI                                                                                        |
| set block_time           | <SERVICE><br><br><BLCKTIME> | SIP/WEB/TELNET/SSH<br>/OTHER<br>60-352800                                           | Установить для сервиса время в секундах, на протяжении которого доступ с подозрительного адреса будет заблокирован |
| set enable               | <ENA>                       | on/off                                                                              | Включить/отключить динамический брандмауэр                                                                         |

|                          |                              |                                                                                     |                                                                                                       |
|--------------------------|------------------------------|-------------------------------------------------------------------------------------|-------------------------------------------------------------------------------------------------------|
| set tries                | <SERVICE><br><TRIES>         | SIP/WEB/TELNET/SSH<br>/OTHER<br>1-10                                                | Установить максимальное число ошибочных попыток доступа к сервису, прежде чем хост будет заблокирован |
| set forgive_time         | <SERVICE><br><FORGIVETIME>   | SIP/WEB/TELNET/SSH<br>/OTHER<br>60-352800                                           | Задать время прощения для сервиса                                                                     |
| set increment            | <SERVICE><br><INCREMENT FLG> | SIP/WEB/TELNET/SSH<br>/OTHER<br>no/yes                                              | Включить прогрессирующую блокировку для сервиса                                                       |
| show                     |                              |                                                                                     | Показать настройки динамического брандмауэра                                                          |
| whitelist add            | <WHITEIP>                    | IP-адрес в формате AAA.BBB.CCC.DDD или подсеть в нотации CIDR<br>AAA.BBB.CCC.DDD/FF | Добавить IP-адрес в список адресов, запрещенных для автоматической блокировки                         |
| whitelist remove by addr | <WHITEIP>                    | IP-адрес в формате AAA.BBB.CCC.DDD или подсеть в нотации CIDR<br>AAA.BBB.CCC.DDD/FF | Удалить IP-адрес из списка адресов, запрещенных для автоматической блокировки                         |
| whitelist remove by pos  | <POSITION>                   | 0-65635                                                                             | Удалить IP-адрес из списка адресов, запрещенных для автоматической блокировки по его позиции в списке |
| whitelist show all       |                              |                                                                                     | Показать список адресов, запрещенных для автоматической блокировки                                    |
| whitelist show count     |                              |                                                                                     | Показать число записей в списке адресов, запрещенных для автоматической блокировки                    |
| whitelist show address   | <WHITEIP>                    | IP-адрес в формате AAA.BBB.CCC.DDD или подсеть в нотации CIDR<br>AAA.BBB.CCC.DDD/FF | Найти указанный адрес в списке адресов, запрещенных для автоматической блокировки                     |
| whitelist show first     | <COUNT>                      | 0-4095                                                                              | Показать указанное количество из начала списка адресов, запрещенных для автоматической блокировки     |
| whitelist show last      | <COUNT>                      | 0-4095                                                                              | Показать указанное количество с конца списка адресов, запрещенных для автоматической блокировки       |
| whitelist show position  | <POSITION>                   | 0-65635                                                                             | Показать запись в указанной позиции списка адресов, запрещенных для автоматической блокировки         |

### 3.3.9 Режим конфигурирования параметров статического брандмауэра

Для перехода в данный режим необходимо в режиме конфигурирования выполнить команду **firewall static**.

```
SMG-[CONFIG]> firewall static
Entering static firewall mode
SMG-[CONFIG]-[FIREWALL]>
```

| Команда     | Параметр       | Значение                                                                                                                                                                                                                                                                                                                                              | Действие                                                |
|-------------|----------------|-------------------------------------------------------------------------------------------------------------------------------------------------------------------------------------------------------------------------------------------------------------------------------------------------------------------------------------------------------|---------------------------------------------------------|
| ?           |                |                                                                                                                                                                                                                                                                                                                                                       | Показать перечень доступных команд                      |
| add profile | <PROF_NAME>    | разрешено использовать буквы, цифры, символ '_', максимум 63 символа                                                                                                                                                                                                                                                                                  | Добавить профиль firewall                               |
| add rule    | <direction>    | forward<br>input<br>output                                                                                                                                                                                                                                                                                                                            | Добавить правило firewall<br>Направление работы правила |
|             | <ENABLE>       | enable/disable                                                                                                                                                                                                                                                                                                                                        | Включение/отключение правила                            |
|             | <RULE_NAME>    | Текст, макс. 63 символа                                                                                                                                                                                                                                                                                                                               | Имя правила                                             |
|             | <S_IP>         | AAA.BBB.CCC.DDD                                                                                                                                                                                                                                                                                                                                       | IP-адрес источника                                      |
|             | <S_MASK>       | AAA.BBB.CCC.DDD                                                                                                                                                                                                                                                                                                                                       | Маска подсети источника                                 |
|             | <R_IP>         | AAA.BBB.CCC.DDD                                                                                                                                                                                                                                                                                                                                       | IP-адрес получателя                                     |
|             | <R_MASK>       | AAA.BBB.CCC.DDD                                                                                                                                                                                                                                                                                                                                       | Маска подсети получателя                                |
|             | <PROTO>        | any<br>tcp<br>udp<br>icmp<br>tcp+udp                                                                                                                                                                                                                                                                                                                  | Тип протокола                                           |
|             | <S_PORT_START> | 1-65535                                                                                                                                                                                                                                                                                                                                               | Начальный порт источника                                |
|             | <S_PORT_END>   | 1-65535                                                                                                                                                                                                                                                                                                                                               | Конечный порт источника                                 |
|             | <D_PORT_START> | 1-65535                                                                                                                                                                                                                                                                                                                                               | Начальный порт получателя                               |
|             | <D_PORT_END>   | 1-65535                                                                                                                                                                                                                                                                                                                                               | Конечный порт получателя                                |
|             | <ICMP_TYPE>    | none<br>any<br>echo-reply<br>destination-unreachable<br>network-unreachable<br>host-unreachable<br>protocol-unreachable<br>port-unreachable<br>fragmentation-needed<br>source-route-failed<br>network-unknown<br>host-unknown<br>network-prohibited<br>host-prohibited<br>TOS-network-unreachable<br>TOS-host-unreachable<br>communication-prohibited | Тип пакета ICMP                                         |

|                       |                                                                                                |                                                                                                                                                                                                                                                                                                                                                                                                                                                                                                                                                              |                                                                                                                                                                                                                                                                                                                                                                                                                                                                                                                                                                                                                              |
|-----------------------|------------------------------------------------------------------------------------------------|--------------------------------------------------------------------------------------------------------------------------------------------------------------------------------------------------------------------------------------------------------------------------------------------------------------------------------------------------------------------------------------------------------------------------------------------------------------------------------------------------------------------------------------------------------------|------------------------------------------------------------------------------------------------------------------------------------------------------------------------------------------------------------------------------------------------------------------------------------------------------------------------------------------------------------------------------------------------------------------------------------------------------------------------------------------------------------------------------------------------------------------------------------------------------------------------------|
|                       | <p>&lt;ACTION&gt;</p> <p>&lt;P_IDX&gt;</p>                                                     | <p>host-precedence-violation<br/> precedence-cutoff<br/> source-quench<br/> redirect<br/> network-redirect<br/> host-redirect<br/> TOS-network-redirect<br/> TOS-host-redirect<br/> echo-request<br/> router-advertisement<br/> router-solicitation<br/> time-exceeded<br/> ttl-zero-during-transit<br/> ttl-zero-during-reassembly<br/> parameter-problem<br/> ip-header-bad<br/> required-option-missing<br/> timestamp-request<br/> timestamp-reply<br/> address-mask-request<br/> address-mask-reply</p> <p>accept, drop,<br/> reject</p> <p>1-65535</p> | <p>Действие — действие, выполняемое данным правилом:</p> <ul style="list-style-type: none"> <li>• <i>ACCEPT</i> — пакеты, попадающие под данное правило, будут пропущены сетевым экраном firewall;</li> <li>• <i>DROP</i> — пакеты, попадающие под данное правило, будут отброшены сетевым экраном firewall без какого-либо информирования стороны, передавшей пакет;</li> <li>• <i>REJECT</i> — пакеты, попадающие под данное правило, будут отброшены сетевым экраном firewall, стороне, передавшей пакет, будет отправлен либо пакет TCP RST, либо ICMP destination unreachable.</li> </ul> <p>Номер профиля firewall</p> |
| <p>add rule geoip</p> | <p>&lt;direction&gt;</p> <p>&lt;ENABLE&gt;</p> <p>&lt;RULE_NAME&gt;</p> <p>&lt;COUNTRY&gt;</p> | <p>input<br/> output</p> <p>enable/disable</p> <p>Текст, макс. 63 символа</p>                                                                                                                                                                                                                                                                                                                                                                                                                                                                                | <p>Добавить GeoIP-правило firewall</p> <p>Направление работы правила</p> <p>Включение/отключение правила</p> <p>Имя правила</p> <p>Страна, к которой принадлежит адрес</p>                                                                                                                                                                                                                                                                                                                                                                                                                                                   |

|  |                                                                                                                                                                                 |                                                                                                                                                                                                                                                                                                                                                                                                                                                                                                                                                                                                                                                                                                                                                                                                                                                                                                                                                                                                                      |                                                                                                                                                                                                                                      |
|--|---------------------------------------------------------------------------------------------------------------------------------------------------------------------------------|----------------------------------------------------------------------------------------------------------------------------------------------------------------------------------------------------------------------------------------------------------------------------------------------------------------------------------------------------------------------------------------------------------------------------------------------------------------------------------------------------------------------------------------------------------------------------------------------------------------------------------------------------------------------------------------------------------------------------------------------------------------------------------------------------------------------------------------------------------------------------------------------------------------------------------------------------------------------------------------------------------------------|--------------------------------------------------------------------------------------------------------------------------------------------------------------------------------------------------------------------------------------|
|  | <p>&lt;PROTO&gt;</p> <p>&lt;S_PORT_START&gt;</p> <p>&lt;S_PORT_END&gt;</p> <p>&lt;D_PORT_START&gt;</p> <p>&lt;D_PORT_END&gt;</p> <p>&lt;ICMP_TYPE&gt;</p> <p>&lt;ACTION&gt;</p> | <p>Название страны</p> <p>any<br/>tcp<br/>udp<br/>icmp<br/>tcp+udp</p> <p>1-65535</p> <p>1-65535</p> <p>1-65535</p> <p>1-65535</p> <p>1-65535</p> <p>none<br/>any<br/>echo-reply<br/>destination-unreachable<br/>network-unreachable<br/>host-unreachable<br/>protocol-unreachable<br/>port-unreachable<br/>fragmentation-needed<br/>source-route-failed<br/>network-unknown<br/>host-unknown<br/>network-prohibited<br/>host-prohibited<br/>TOS-network-unreachable<br/>TOS-host-unreachable<br/>communication-prohibited<br/>host-precedence-violation<br/>precedence-cutoff<br/>source-quench<br/>redirect<br/>network-redirect<br/>host-redirect<br/>TOS-network-redirect<br/>TOS-host-redirect<br/>echo-request<br/>router-advertisement<br/>router-solicitation<br/>time-exceeded<br/>ttl-zero-during-transit<br/>ttl-zero-during-reassembly<br/>parameter-problem<br/>ip-header-bad<br/>required-option-missing<br/>timestamp-request<br/>timestamp-reply<br/>address-mask-request<br/>address-mask-reply</p> | <p>Тип протокола</p> <p>Начальный порт источника</p> <p>Конечный порт источника</p> <p>Начальный порт получателя</p> <p>Конечный порт получателя</p> <p>Тип пакета ICMP</p> <p>Действие — действие, выполняемое данным правилом:</p> |
|--|---------------------------------------------------------------------------------------------------------------------------------------------------------------------------------|----------------------------------------------------------------------------------------------------------------------------------------------------------------------------------------------------------------------------------------------------------------------------------------------------------------------------------------------------------------------------------------------------------------------------------------------------------------------------------------------------------------------------------------------------------------------------------------------------------------------------------------------------------------------------------------------------------------------------------------------------------------------------------------------------------------------------------------------------------------------------------------------------------------------------------------------------------------------------------------------------------------------|--------------------------------------------------------------------------------------------------------------------------------------------------------------------------------------------------------------------------------------|

|                 |                                                                                                                                                                                                                                                   |                                                                                                                                                                                                                                                                                                                                                                                                                                |                                                                                                                                                                                                                                                                                                                                                                                                                                                                                                                                                                     |
|-----------------|---------------------------------------------------------------------------------------------------------------------------------------------------------------------------------------------------------------------------------------------------|--------------------------------------------------------------------------------------------------------------------------------------------------------------------------------------------------------------------------------------------------------------------------------------------------------------------------------------------------------------------------------------------------------------------------------|---------------------------------------------------------------------------------------------------------------------------------------------------------------------------------------------------------------------------------------------------------------------------------------------------------------------------------------------------------------------------------------------------------------------------------------------------------------------------------------------------------------------------------------------------------------------|
|                 | <P_IDX>                                                                                                                                                                                                                                           | accept,<br>reject<br><br>drop,<br><br>1-65535                                                                                                                                                                                                                                                                                                                                                                                  | <ul style="list-style-type: none"> <li>● <b>ACCEPT</b> — пакеты, попадающие под данное правило, будут пропущены сетевым экраном firewall;</li> <li>● <b>DROP</b> — пакеты, попадающие под данное правило, будут отброшены сетевым экраном firewall без какого-либо информирования стороны, передавшей пакет;</li> <li>● <b>REJECT</b> — пакеты, попадающие под данное правило, будут отброшены сетевым экраном firewall, стороне, передавшей пакет, будет отправлен либо пакет TCP RST, либо ICMP destination unreachable.</li> </ul> <p>Номер профиля firewall</p> |
| add rule string | <direction><br><br><ENABLE><br><br><RULE_NAME><br><br><CONTENT><br><br><S_IP><br><br><S_MASK><br><br><R_IP><br><br><R_MASK><br><br><PROTO><br><br><S_PORT_START><br><br><S_PORT_END><br><br><D_PORT_START><br><br><D_PORT_END><br><br><ICMP_TYPE> | input<br>output<br><br>enable/disable<br><br>Текст, макс. 63<br>символа<br><br>Текст, макс. 127<br>символов<br><br>AAA.BBB.CCC.DDD<br><br>AAA.BBB.CCC.DDD<br><br>AAA.BBB.CCC.DDD<br><br>AAA.BBB.CCC.DDD<br><br>any<br>tcp<br>udp<br>icmp<br>tcp+udp<br><br>1-65535<br><br>1-65535<br><br>1-65535<br><br>1-65535<br><br>none<br>any<br>echo-reply<br>destination-<br>unreachable<br>network-<br>unreachable<br>host-unreachable | Добавить правило firewall — проверка строк.<br>Направление работы правила<br><br>Включение/отключение правила<br><br>Имя правила<br><br>Текстовая строка, которая должна быть в пакете<br><br>IP-адрес источника<br><br>Маска подсети источника<br><br>IP-адрес получателя<br><br>Маска подсети получателя<br><br>Тип протокола<br><br>Начальный порт источника<br><br>Конечный порт источника<br><br>Начальный порт получателя<br><br>Конечный порт получателя<br><br>Тип пакета ICMP                                                                              |







### 3.3.10 Режим конфигурирования параметров FTP

Для перехода в данный режим необходимо в режиме конфигурирования выполнить команду **ftpd**.

```
SMG-[CONFIG]> ftpd
Entering ftpd mode.
SMG-[CONFIG]-[FTPd]>
```

| Команда             | Параметр                                                                                                    | Значение                                                                            | Действие                                                                                                                                                                                                                                                                                                           |
|---------------------|-------------------------------------------------------------------------------------------------------------|-------------------------------------------------------------------------------------|--------------------------------------------------------------------------------------------------------------------------------------------------------------------------------------------------------------------------------------------------------------------------------------------------------------------|
| ?                   |                                                                                                             |                                                                                     | Показать перечень доступных команд                                                                                                                                                                                                                                                                                 |
| config              |                                                                                                             |                                                                                     | Возврат в меню Configuration                                                                                                                                                                                                                                                                                       |
| exit                |                                                                                                             |                                                                                     | Выход из данного подменю конфигурирования на уровень выше                                                                                                                                                                                                                                                          |
| quit                |                                                                                                             |                                                                                     | Завершить данную сессию CLI                                                                                                                                                                                                                                                                                        |
| set enable          | <EN>                                                                                                        | on/off                                                                              | Включить/отключить FTP-сервер                                                                                                                                                                                                                                                                                      |
| set port            | <PORT>                                                                                                      | 1-65535                                                                             | Задать порт для FTP-сервера                                                                                                                                                                                                                                                                                        |
| set interface       | <IFACE_NAME>                                                                                                | строка до 255 символов                                                              | Задать сетевой интерфейс для FTP-сервера                                                                                                                                                                                                                                                                           |
| set timeout idle    | <TIME>                                                                                                      | 0-600                                                                               | Задать таймер неактивности, в секундах                                                                                                                                                                                                                                                                             |
| set timeout login   | <TIME>                                                                                                      | 0-600                                                                               | Задать таймер авторизации, в секундах                                                                                                                                                                                                                                                                              |
| set timeout session | <TIME>                                                                                                      | 0-600                                                                               | Задать таймер сессии, в секундах                                                                                                                                                                                                                                                                                   |
| show config         |                                                                                                             |                                                                                     | Показать конфигурацию FTP-сервера                                                                                                                                                                                                                                                                                  |
| show user           |                                                                                                             |                                                                                     | Показать конфигурацию пользователей                                                                                                                                                                                                                                                                                |
| user add            | <USER_NAME><br><br><PASSWD><br><br><CDR_ACCESS><br><br><LOG_ACCESS><br><br><MNT_ACCESS><br><br><CFG_ACCESS> | no_access/r/w/r<br>no_access/r/w/r<br>no_access/r/w/r<br>no_access/r/w/r            | Добавить пользователя<br>Задать имя нового пользователя<br>Задать пароль нового пользователя<br><br>Задать права доступа к каталогу CDR<br><br>Задать права доступа к каталогу LOG<br><br>Задать права доступа к каталогу MNT (внешние накопители)<br><br>Задать права доступа к каталогу CFG (файлы конфигурации) |
| user del            | <IDX>                                                                                                       | 1-4                                                                                 | Удалить пользователя                                                                                                                                                                                                                                                                                               |
| user modify access  | <IDX><br><br><CDR_ACCESS><br><br><LOG_ACCESS><br><br><MNT_ACCESS><br><br><CFG_ACCESS>                       | 0-4<br><br>no_access/r/w/r<br>no_access/r/w/r<br>no_access/r/w/r<br>no_access/r/w/r | Модифицировать права доступа для указанного пользователя:<br><ul style="list-style-type: none"><li>• Настройка доступа к каталогу CDR, чтение/запись;</li><li>• Настройка доступа к каталогу log, чтение/запись;</li></ul>                                                                                         |

|                      |                   |     |                                                                                                                                                                  |
|----------------------|-------------------|-----|------------------------------------------------------------------------------------------------------------------------------------------------------------------|
|                      |                   |     | <ul style="list-style-type: none"> <li>• Настройка доступа к каталогу mnt, чтение/запись;</li> <li>• Настройка доступа к каталогу cfg, чтение/запись.</li> </ul> |
| user modify password | <IDX><br><PASSWD> | 0-4 | Модифицировать пароль для указанного пользователя.                                                                                                               |

### 3.3.11 Режим конфигурирования параметров FXS/FXO-линий (только для SMG-200)

Для перехода в данный режим необходимо в режиме конфигурирования выполнить команду **fxs/fxo**.

```
SMG-[CONFIG]> fxs/fxo
Entering FXS mode.
SMG-[CONFIG]-[FXS/FXO]>
```

| Команда        | Параметр  | Значение | Действие                                                  |
|----------------|-----------|----------|-----------------------------------------------------------|
| ?              |           |          | Показать перечень доступных команд                        |
| config         |           |          | Возврат в меню Configuration                              |
| edit port      | <PORT_ID> | 1-16     | Переход к настройкам fxs/fxo-порта                        |
| exit           |           |          | Выход из данного подменю конфигурирования на уровень выше |
| profile        |           |          | Переход к настройкам fxs/fxo-профилей                     |
| quit           |           |          | Завершить данную сессию CLI                               |
| show port id   | <PORT_ID> | 1-16     | Показать конфигурацию порта                               |
| show port list |           |          | Показать конфигурацию всех портов                         |

### 3.3.12 Режим конфигурирования параметров FXS/FXO для текущей FXS/FXO-линии

Для перехода в данный режим необходимо в режиме конфигурирования **fxs/fxo** выполнить команду **edit port**.

```
SMG-[CONFIG]-[FXS/FXO]> edit port 1
SMG-[CONFIG]-[FXS/FXO]-PORT[1]>
```

| Команда                 | Параметр  | Значение | Действие                                                         |
|-------------------------|-----------|----------|------------------------------------------------------------------|
| ?                       |           |          | Показать перечень доступных команд                               |
| config                  |           |          | Возврат в меню Configuration                                     |
| exit                    |           |          | Выход из данного подменю конфигурирования на уровень выше        |
| quit                    |           |          | Завершить данную сессию CLI                                      |
| service                 |           |          | Переход в режим конфигурирования ДВО на порту fxs                |
| set access              | <CAT_IDX> | 0-127    | Установить категорию доступа для FXS/FX- линии                   |
| set AON number          |           |          | Установить номер АОН для FXS/FXO-линии                           |
| set max_subscribers blf |           | 0-200    | Установить максимальное количество подписчиков для FXS/FXO-линии |

|                                          |               |                                                          |                                                                                                                                                                                                                                                                                                      |
|------------------------------------------|---------------|----------------------------------------------------------|------------------------------------------------------------------------------------------------------------------------------------------------------------------------------------------------------------------------------------------------------------------------------------------------------|
| set blf monitoring_group                 |               | 0-15                                                     | Установить номер группы мониторинга для FXS/FXO-линии                                                                                                                                                                                                                                                |
| set echo cancellation direction outgoing |               |                                                          | Установить исходящее направление эхокомпенсации (подавляется эхо в сторону абонента)                                                                                                                                                                                                                 |
| set echo cancellation direction incoming |               |                                                          | Установить входящее направление эхокомпенсации (подавляется эхо от абонента)                                                                                                                                                                                                                         |
| set echo cancellation voice              |               |                                                          | Установить метод эхокомпенсации voice                                                                                                                                                                                                                                                                |
| set echo cancellation nlp-off-voice      |               |                                                          | Установить метод эхокомпенсации nlp-off-voice                                                                                                                                                                                                                                                        |
| set echo cancellation speex-algorithm    |               |                                                          | Установить метод эхокомпенсации speex-algorithm                                                                                                                                                                                                                                                      |
| set echo cancellation off                |               |                                                          | Выключить эхокомпенсацию                                                                                                                                                                                                                                                                             |
| set enable                               |               | no/yes                                                   | Выключить/включить порт                                                                                                                                                                                                                                                                              |
| set fxo incoming-hotline                 |               |                                                          | Установить номер горячей линии (входящая связь) для порта fxo                                                                                                                                                                                                                                        |
| set fxo outgoing-hotline                 |               |                                                          | Установить номер горячей линии (исходящая связь) для порта fxo                                                                                                                                                                                                                                       |
| set fxo trunk_group                      | <TRUNK_INDEX> | 0-254                                                    | Добавить fxo-линию в транковую группу                                                                                                                                                                                                                                                                |
| set fxs AON number-for-redirect          |               | off/on                                                   | Выключить/включить опцию использовать номер АОН при переадресации на fxs                                                                                                                                                                                                                             |
| set fxs category                         |               | 0-9, nochange                                            | Установить категорию АОН на fxs                                                                                                                                                                                                                                                                      |
| set fxs CID generation                   |               | Off/CallerID/CallerID_WO_500 HZ/DTMF/FSK_BELL202/FSK_V23 | Включить выдачу АОН в одном из форматов (CallerID/CallerID_WO_500 HZ/DTMF/FSK_BELL202/FSK_V23) или выключить (off)                                                                                                                                                                                   |
| set fxs cliro                            |               | on/off                                                   | Включить/выключить услугу cliro                                                                                                                                                                                                                                                                      |
| set fxs deny_intervention                |               | on/off                                                   | Включить/выключить услугу запретить вмешательство в разговор                                                                                                                                                                                                                                         |
| set fxs display_name name                |               | Строка, максимум 63 символа                              | Установить имя, которое будет передаваться в display name                                                                                                                                                                                                                                            |
| set fxs display_name use                 |               | yes/no                                                   | Включить/выключить использование отображаемого имени                                                                                                                                                                                                                                                 |
| set fxs incoming-hotline                 |               |                                                          | Установить номер горячей линии (входящая связь) для порта fxs                                                                                                                                                                                                                                        |
| set fxs notify_intervention              | <ON_OFF>      | off/on                                                   | Уведомлять о начале вмешательства                                                                                                                                                                                                                                                                    |
| set fxs RingBack-tone filename           |               |                                                          | Установить имя файла, который будет использоваться вместо КПВ                                                                                                                                                                                                                                        |
| set fxs RingBack-tone mode               |               | system-mode/ringback-tone/specific-file                  | Установить режим работы КПВ: <ul style="list-style-type: none"> <li>• <i>system-mode</i> — использует настройки в системных параметрах;</li> <li>• <i>ringback-tone</i> — проигрывание стандартного КПВ;</li> <li>• <i>specific-file</i> — использование в качестве КПВ загруженный файл.</li> </ul> |
| set fxs/fxo profile                      |               | 0-31                                                     | Установить fxs/fxo-профиль                                                                                                                                                                                                                                                                           |
| set gain rx                              |               | -230..20                                                 | Установить уровень усиления сигнала на приеме                                                                                                                                                                                                                                                        |
| set gain tx                              |               | -170..60                                                 | Установить уровень усиления сигнала на передаче                                                                                                                                                                                                                                                      |

|                                   |                       |                                   |                                                           |
|-----------------------------------|-----------------------|-----------------------------------|-----------------------------------------------------------|
| set name                          |                       | Строка,<br>максимум<br>символа 63 | Установить название порта                                 |
| set number                        |                       |                                   | Установить телефонный номер порта                         |
| set numplan                       | <PLAN_IDX>            | 0-15                              | Установить план нумерации для порта                       |
| set pbx profile                   | <PROFILE_IDX>         | 0-15                              | Установить pbx-профиль для порта                          |
| set speex_AGC enable              | <SPEEX_AGC_ENABLE>    | no/yes                            | Включить/выключить AGC для Speex                          |
| set speex_AGC max_gain            | <SPEEX_MAX_GAIN>      | 0-40                              | Установить максимальное усиление AGC                      |
| set speex_AGC max_gain_decrease   | <SPEEX_AGC_DECREMENT> | 1-40                              | Установить максимальную скорость уменьшения усиления      |
| set speex_AGC max_gain_increase   | <SPEEX_AGC_INCREMENT> | 1-40                              | Установить максимальную скорость увеличения усиления      |
| set speex_AGC target_volume_level | <SPEEX_AGC_LEVEL>     | 1-32768                           | Установить частоту, которую будет пытаться удерживать AGC |
| show                              |                       |                                   | Показать конфигурацию порта                               |

### 3.3.13 Режим конфигурирования ДВО для порта FXS

Для перехода в данный режим необходимо в режиме конфигурирования fxs-порта выполнить команду **service**.

```
SMG-[CONFIG]-[FXS/FXO]-PORT[16]> service
Entering User-Service mode.
SMG-[CONFIG]-[FXS/FXO]-PORT[16]-SERVICE>
```

| Команда                  | Параметр | Значение                            | Действие                                                                        |
|--------------------------|----------|-------------------------------------|---------------------------------------------------------------------------------|
| ?                        |          |                                     | Показать перечень доступных команд                                              |
| config                   |          |                                     | Возврат в меню Configuration                                                    |
| exit                     |          |                                     | Выход из данного подменю конфигурирования на уровень выше                       |
| quit                     |          |                                     | Завершить данную сессию CLI                                                     |
| attach service block     |          |                                     | Подключить ДВО для абонента                                                     |
| detach service block     |          |                                     | Отключить ДВО для абонента                                                      |
| set call park get enable | <ON_OFF> | off/on                              | Подключить услугу «парковка вызова» извлечение из слота                         |
| set call park set enable | <ON_OFF> | off/on                              | Подключить услугу «парковка вызова» постановка в слот                           |
| set call-pickup enable   | <ON_OFF> | off/on                              | Подключить услугу «перехват вызова»                                             |
| set cfb enable           | <ON_OFF> | off/on                              | Подключить услугу «переадресация по занятости»                                  |
| set cfb number           | <NUMBER> | номер до 30<br>символов или<br>none | Задать номер для переадресации по занятости:<br>none — отключить переадресацию. |
| set cfnr enable          | <ON_OFF> | off/on                              | Подключить услугу «переадресация по неответу»                                   |
| set cfnr number          | <NUMBER> | номер до 30<br>символов или<br>none | Задать номер для переадресации по неответу:<br>none — отключить переадресацию.  |
| set cft enable           | <ON_OFF> | off/on                              | Подключить услугу «переадресация по времени»                                    |
| set cft number           | <NUMBER> | номер до 30<br>символов или<br>none | Задать номер для переадресации по времени:<br>none — отключить переадресацию.   |

|                                         |                |                                     |                                                                                                                       |
|-----------------------------------------|----------------|-------------------------------------|-----------------------------------------------------------------------------------------------------------------------|
| set cft schedule                        | <SCHEDULE_IDX> | 0-31                                | Задать индекс расписания для переадресации по времени                                                                 |
| set cfu enable                          | <ON_OFF>       | off/on                              | Подключить услугу «безусловная переадресация»                                                                         |
| set cfu number                          | <NUMBER>       | номер до 30<br>символов или<br>none | Задать номер для безусловной переадресации:<br>none — отключить переадресацию.                                        |
| set clear-all enable                    | <ON_OFF>       | off/on                              | Подключить услугу «отмена всех услуг»                                                                                 |
| set conf-3way enable                    | <ON_OFF>       | off/on                              | Подключить услугу «трехсторонняя конференция». Предварительно следует подключить услугу «удержание вызова»            |
| set conference enable                   | <ON_OFF>       | off/on                              | Подключить услугу «конференция с последовательным сбором»                                                             |
| set ct enable                           | <ON_OFF>       | off/on                              | Подключить услугу «передача вызова». Предварительно следует подключить услугу «удержание вызова»                      |
| set disconnect_by_initiator enable      | <ON_OFF>       | off/on                              | Подключить услугу «Отключение конференции при разрыве инициатора»                                                     |
| set follow me no response active        | <ON_OFF>       | off/on                              | Включение услуги «Следуй за мной по неответу»                                                                         |
| set follow me no response enable        | <ON_OFF>       | off/on                              | Подключить услугу «Следуй за мной по неответу»                                                                        |
| set follow me no response number        |                | номер до 30<br>символов или<br>none | Задать номер переадресации для услуги «Следуй за мной по неответу»                                                    |
| set follow me no response pin           |                | строка из 4<br>чисел                | Задать пин код для активации услуги «Следуй за мной по неответу»                                                      |
| set follow me unconditional active      | <ON_OFF>       | off/on                              | Включение услуги «Следуй за мной»                                                                                     |
| set follow me unconditional enable      | <ON_OFF>       | off/on                              | Подключить услугу «Следуй за мной»                                                                                    |
| set follow me unconditional number      |                | номер до 30<br>символов или<br>none | Задать номер переадресации для услуги «Следуй за мной»                                                                |
| set follow me unconditional pin         |                | строка из 4<br>чисел                | Задать пин код для активации услуги «Следуй за мной»                                                                  |
| set hold enable                         | <ON_OFF>       | off/on                              | Подключить услугу «удержание вызова»                                                                                  |
| set intervention enable                 | <ON_OFF>       | off/on                              | Подключить услугу «вмешательство в разговор»                                                                          |
| set one_touch_record enable             | <ON_OFF>       | off/on                              | Подключить услугу «Запись разговора по требованию»                                                                    |
| set password change enable              | <ON_OFF>       | off/on                              | Подключить услугу «замена пароля»                                                                                     |
| set password restrict out access active | <ON_OFF>       | off/on                              | Активация пароля для услуги «активация пароля». Значение on делает пароль активным и ограничение связи снимается.     |
| set password restrict out access enable | <ON_OFF>       | off/on                              | Подключить услугу «активация пароля». Предварительно следует подключить услугу «ограничение исходящей связи»          |
| set password restrict out once enable   | <ON_OFF>       | off/on                              | Подключить услугу «исходящая связь по паролю». Предварительно следует подключить услугу «ограничение исходящей связи» |

|                         |                                          |                                        |                                                                                                                                                                                                                                                                                                                                                                                                                                       |
|-------------------------|------------------------------------------|----------------------------------------|---------------------------------------------------------------------------------------------------------------------------------------------------------------------------------------------------------------------------------------------------------------------------------------------------------------------------------------------------------------------------------------------------------------------------------------|
| set password value      | <VALUE>                                  | строка из 4 чисел                      | Установить пароль для услуги «ограничение исходящей связи»                                                                                                                                                                                                                                                                                                                                                                            |
| set restrict out enable | <ON_OFF>                                 | off/on                                 | Подключить услугу «ограничение исходящей связи»                                                                                                                                                                                                                                                                                                                                                                                       |
| set restrict out value  | <ACCESS_MODE>                            | On/Denied_6/Denied_7/Denied_8/Denied_9 | Режим ограничения исходящей связи:<br><ul style="list-style-type: none"> <li>• On — всё разрешено;</li> <li>• Denied_6 — выход только на спецслужбы;</li> <li>• Denied_7 — выход только на спецслужбы, местную и ведомственную связь;</li> <li>• Denied_8 — выход только на спецслужбы, местную, ведомственную и зонную связь;</li> <li>• Denied_9 — выход только на местную, ведомственную, зонную и междугородную связь.</li> </ul> |
| set speed_dial add      | <SPEED_DIAL_CODE><br><SPEED_DIAL_NUMBER> | 0-9 номер до 30 символов               | Добавить код для быстрого набора                                                                                                                                                                                                                                                                                                                                                                                                      |
| set speed_dial edit     | <SPEED_DIAL_CODE><br><SPEED_DIAL_NUMBER> | 0-9 номер до 30 символов               | Изменить номер телефона для кода быстрого набора                                                                                                                                                                                                                                                                                                                                                                                      |
| set speed_dial enable   | <ON_OFF>                                 | off/on                                 | Включить/выключить услугу «Быстрый набор»                                                                                                                                                                                                                                                                                                                                                                                             |
| set speed_dial remove   | <SPEED_DIAL_CODE>                        | 0-9                                    | Удалить код для быстрого набора                                                                                                                                                                                                                                                                                                                                                                                                       |

### 3.3.14 Режим конфигурирования параметров FXS/FXO профилей (только для SMG-200)

Для перехода в данный режим необходимо в режиме конфигурирования fxs/fxo выполнить команду **profile**.

```
SMG-[CONFIG]-[FXS/FXO]> profile
SMG-[CONFIG]-[FXS/FXO]-[PROFILE]>
```

| Команда            | Параметр                | Значение                    | Действие                                                  |
|--------------------|-------------------------|-----------------------------|-----------------------------------------------------------|
| ?                  |                         |                             | Показать перечень доступных команд                        |
| config             |                         |                             | Возврат в меню Configuration                              |
| exit               |                         |                             | Выход из данного подменю конфигурирования на уровень выше |
| quit               |                         |                             | Завершить данную сессию CLI                               |
| add                | <PROFILE_NAME>          | Строка, максимум 63 символа | Создать новый профиль                                     |
| edit               | <FXS_FXO_PROFILE_INDEX> | 0-31                        | Переход к настройкам выбранного fxs/fxo-профиля           |
| remove             | <FXS_FXO_PROFILE_INDEX> | 0-31                        | Удалить профиль                                           |
| show profile index | <FXS_FXO_PROFILE_INDEX> | 0-31                        | Показать конфигурацию профиля                             |
| show profile list  |                         |                             | Показать конфигурацию всех профилей                       |



Для перехода в режим конфигурирования параметров текущего fxs/fxo-профиля необходимо в режиме конфигурирования fxs/fxo-профилей выполнить команду **edit**.

```
SMG-[CONFIG]-[FXS/FXO]-[PROFILE]> edit 0
Entering FXS/FXO profile edit mode.
SMG-[CONFIG]-[FXS/FXO]-[PROFILE][0]>
```

| Команда                              | Параметр       | Значение                                          | Действие                                                                                                                                                                                             |
|--------------------------------------|----------------|---------------------------------------------------|------------------------------------------------------------------------------------------------------------------------------------------------------------------------------------------------------|
| ?                                    |                |                                                   | Показать перечень доступных команд                                                                                                                                                                   |
| config                               |                |                                                   | Возврат в меню Configuration                                                                                                                                                                         |
| exit                                 |                |                                                   | Выход из данного подменю конфигурирования на уровень выше                                                                                                                                            |
| quit                                 |                |                                                   | Завершить данную сессию CLI                                                                                                                                                                          |
| default                              |                |                                                   | Установить настройки по умолчанию для текущего fxs/fxo-профиля                                                                                                                                       |
| dial_sequence add                    |                |                                                   | Добавить правило набора номера для fxo                                                                                                                                                               |
| dial_sequence remove                 | <SEQUENCE_ID>  | 1-65534                                           | Удалить правило набора номера для fxo                                                                                                                                                                |
| set fxo autoclip delete_used_records |                | yes/no                                            | Включить/выключить опцию удалять использованные записи                                                                                                                                               |
| set fxo autoclip digits_match        | <DIGITS_MATCH> | 1-40                                              | Установить количество совпадающих цифр номера для использования услуги AutoCLIP                                                                                                                      |
| set fxo autoclip enable              |                | yes/no                                            | Включить/выключить услугу AutoCLIP                                                                                                                                                                   |
| set fxo autoclip match_outgoing_port |                | yes/no                                            | Включить/выключить опцию проверять исходящий FXO-порт                                                                                                                                                |
| set fxo autoclip record_keep_time    |                | 1-1440                                            | Установить время хранения записей при использовании услуги AutoCLIP                                                                                                                                  |
| set fxo cpc_processing               |                | yes/no                                            | Включить/выключить опцию обработка срс                                                                                                                                                               |
| set fxo dial_mode_in                 |                | hotline/collect                                   | Установить режим набора для входящей связи: <ul style="list-style-type: none"> <li>● <i>hotline</i> — горячая линия;</li> <li>● <i>collect</i> — донабор номера.</li> </ul>                          |
| set fxo dial_mode_out                |                | DTMF/pulse                                        | Установить режим набора для исходящей связи (DTMF/pulse)                                                                                                                                             |
| set fxo dial_pause                   |                | 1-10                                              | Установить длительность паузы перед набором номера                                                                                                                                                   |
| set fxo dial_trigger                 |                | pause/dialtone_detect                             | Установить режим начала набора номера для исходящей связи: <ul style="list-style-type: none"> <li>● <i>pause</i> — после паузы;</li> <li>● <i>dialtone_detect</i> — после ответа станции.</li> </ul> |
| set fxo number_dialing               |                | hotline/full_number/stripped_number/extra_dialing | Установить режим формирования номера вызываемого абонента для исходящей связи (hotline/full_number/stripped_number/extra_dialing)                                                                    |
| set fxo off_hook_on                  |                | seize/remote_side_ringing/remote_side_answer      | Установить режим ответа для входящей связи:                                                                                                                                                          |

|                                     |  |                                              |                                                                                                                                                                                                                                                                                                                                                                                             |
|-------------------------------------|--|----------------------------------------------|---------------------------------------------------------------------------------------------------------------------------------------------------------------------------------------------------------------------------------------------------------------------------------------------------------------------------------------------------------------------------------------------|
|                                     |  |                                              | <ul style="list-style-type: none"> <li>● <i>seize</i> — ответ при занятии;</li> <li>● <i>remote_side_ringing</i> — ответ при вызове удаленной стороны;</li> <li>● <i>remote_side_answer</i> — ответ при ответе удаленной стороны.</li> </ul> <p>Опция доступна только в режиме набора “горячая линия (входящая связь)”</p>                                                                  |
| set fxo pulse_interdigit            |  | 80-2500                                      | Установить длительность межцифрового интервала для импульсного режима                                                                                                                                                                                                                                                                                                                       |
| set fxo pulse_length                |  | 50-120                                       | Установить длительность паузы набора цифры для импульсного режима                                                                                                                                                                                                                                                                                                                           |
| set fxo pulse_width                 |  | 50-120                                       | Установить длительность импульса цифры номера для импульсного режима                                                                                                                                                                                                                                                                                                                        |
| set fxo radius_profile              |  | 0-31                                         | Установить профиль radius, который будет использоваться для входящей связи                                                                                                                                                                                                                                                                                                                  |
| set fxo seize_mode                  |  | with_callerID/after_first_ring/at_first_ring | <p>Установить режим определения занятия:</p> <ul style="list-style-type: none"> <li>● <i>with_callerID</i> — после приема CallerID;</li> <li>● <i>after_first_ring</i> — после окончания первой посылки вызова;</li> <li>● <i>at_first_ring</i> — по началу первой посылки вызова.</li> </ul>                                                                                               |
| set fxo send_answer_on              |  | seize/dial_tone/end_of_dial/ringback_tone    | <p>Установить режим выдачи ответа для исходящей связи:</p> <ul style="list-style-type: none"> <li>● <i>seize</i> — выдавать ответ после определения занятия;</li> <li>● <i>dial_tone</i> — после получения сигнала ответ станции;</li> <li>● <i>end_of_dial</i> — после завершения набора;</li> <li>● <i>ringback_tone</i> — после детектирования сигнала КПВ удаленной станции.</li> </ul> |
| set fxo tone_detect busytone        |  |                                              | Установить параметры детектирования сигнала «Занято»                                                                                                                                                                                                                                                                                                                                        |
| set fxo tone_detect dialtone        |  |                                              | Установить параметры детектирования сигнала «Ответ станции»                                                                                                                                                                                                                                                                                                                                 |
| set fxo tone_detect disconnect_tone |  |                                              | Установить параметры детектирования сигнала «Тон разъединения»                                                                                                                                                                                                                                                                                                                              |
| set fxo tone_detect ringback_tone   |  |                                              | Установить параметры детектирования сигнала «Контроль посылки вызова»                                                                                                                                                                                                                                                                                                                       |
| set fxs cpc_time                    |  | 200-900                                      | Установить значение параметра длительность СРС для профиля fxs                                                                                                                                                                                                                                                                                                                              |
| set fxs dial_mode                   |  | hotline/collect                              | <p>Установить режим набора:</p> <ul style="list-style-type: none"> <li>● <i>hotline</i> — горячая линия</li> <li>● <i>collect</i> — донабор номера</li> </ul>                                                                                                                                                                                                                               |

|                             |                                          |                                 |                                                                            |
|-----------------------------|------------------------------------------|---------------------------------|----------------------------------------------------------------------------|
| set fxs generate_cpc        |                                          | yes/no                          | Включить/выключить опцию генерировать срс                                  |
| set fxs hold_set_remove_by  |                                          | flash/flash/*/flash/#/flash/*/# | Установить режим HOLD постановки/снятия                                    |
| set fxs ignore_flash        |                                          | yes/no                          | Включить/выключить опцию игнорировать flash                                |
| set fxs max_pulse_time      |                                          | 20-120                          | Установить значение параметра максимальная длительность импульса цифры     |
| set fxs min_flash_time      |                                          | 70-2000                         | Установить значение параметра минимальное время обнаружения flash          |
| set fxs min_interdigit_time |                                          | 100-400                         | Установить значение параметра минимальный межцифровой интервал             |
| set fxs min_onhook_time     |                                          | 200-2000                        | Установить значение параметра минимальное время обнаружения отбоя          |
| set fxs radius_profile      |                                          | 0-31                            | Установить профиль radius, который будет использоваться для входящей связи |
| set fxs speed_dial_enable   |                                          | yes/no                          | Включить/выключить услугу "Быстрый набор"                                  |
| set name                    |                                          | Строка, максимум 63 символа     | Установить имя fxs/fxo-профиля                                             |
| show                        |                                          |                                 | Показать конфигурацию текущего профиля                                     |
| speed dial add              | <SPEED DIAL CODE><br><SPEED DIAL NUMBER> | 0-9<br>номер до 30 символов     | Добавить код для быстрого набора                                           |
| speed dial edit             | <SPEED DIAL CODE><br><SPEED DIAL NUMBER> | 0-9<br>номер до 30 символов     | Изменить номер телефона для кода быстрого набора                           |
| speed dial remove           | <SPEED DIAL CODE>                        | 0-9                             | Удалить код для быстрого набора                                            |

### 3.3.15 Режим конфигурирования параметров протокола H.323

Для перехода в данный режим необходимо в режиме конфигурирования выполнить команду **h323 interface** <H323\_INDEX>, где <H323\_INDEX> — номер направления, работающего по протоколу H.323.

```
SMG-[CONFIG]> h323 interface 0
Entering H323-mode.
SMG-[CONFIG]-H323-INTERFACE[0]>
```

| Команда                     | Параметр               | Значение                                            | Действие                                                                                                                                                                                                                                                                                                                                                   |
|-----------------------------|------------------------|-----------------------------------------------------|------------------------------------------------------------------------------------------------------------------------------------------------------------------------------------------------------------------------------------------------------------------------------------------------------------------------------------------------------------|
| ?                           |                        |                                                     | Показать перечень доступных команд                                                                                                                                                                                                                                                                                                                         |
| access category             | <CAT_IDX>              | 0-31                                                | Назначить категорию доступа                                                                                                                                                                                                                                                                                                                                |
| alias H323ID clear          | <H323ID>               | Строка не более 63 символов                         | Удалить имя шлюза при регистрации на GateKeeper                                                                                                                                                                                                                                                                                                            |
| alias H323ID set            | <H323ID>               | Строка не более 63 символов                         | Добавить имя шлюза при регистрации на GateKeeper                                                                                                                                                                                                                                                                                                           |
| cisco1700 adaptation        | <ON_OFF>               | on/off                                              | Включение/отключение адаптации cisco1700                                                                                                                                                                                                                                                                                                                   |
| codec disable               | <CODEC_IDX>            | 0-3                                                 | Отключить выбранный кодек. Кодеки нумеруются по приоритету - от 0 (высший) до 3 (низший)                                                                                                                                                                                                                                                                   |
| codec pte                   | <CODEC_IDX><br><PTE>   | 0-3<br>10/20/30/40/50/<br>60/70/80/90               | Задать payload time                                                                                                                                                                                                                                                                                                                                        |
| codec ptype                 | <CODEC_IDX><br><PTYPE> | 0-3<br>0-127 или static                             | Задать payload type. Значение static устанавливает значение по умолчанию в зависимости от выбранного кодека                                                                                                                                                                                                                                                |
| codec set                   | <CODEC_IDX><br><CODEC> | 0-3<br>G.711-U/<br>G.711-A/<br>G.729/               | Задать используемый кодек                                                                                                                                                                                                                                                                                                                                  |
| config                      |                        |                                                     | Возврат в меню Configuration                                                                                                                                                                                                                                                                                                                               |
| destination clear           |                        |                                                     | Удалить пункт назначения для интерфейса                                                                                                                                                                                                                                                                                                                    |
| destination set             | <HOSTNAME>             | Строка не более 63 символов                         | Задать пункт назначения для интерфейса                                                                                                                                                                                                                                                                                                                     |
| DSCP RTP                    | <DSCP_RTP>             | 0-63                                                | Задать идентификатор DSCP для RTP-трафика                                                                                                                                                                                                                                                                                                                  |
| DSCP SIG                    | <DSCP_SIG>             | 0-63                                                | Задать идентификатор DSCP для SIG-трафика                                                                                                                                                                                                                                                                                                                  |
| DTMF mode                   | <DTMF_m>               | inband/<br>RFC2833/                                 | Режим DTMF для данного интерфейса                                                                                                                                                                                                                                                                                                                          |
| DTMF payload                | <DTMF_p>               | 96-127                                              | Установить тип полезной нагрузки для RFC2833                                                                                                                                                                                                                                                                                                               |
| echo-cancellation direction | <ECAN_DIR>             | outgoing/incoming                                   | Установить направление эхокомпенсации (входящее/исходящее)                                                                                                                                                                                                                                                                                                 |
| echo-cancellation mode      | <ECAN_MODE>            | voice/<br>nlp-off-voice/<br>speex-algorithm/<br>off | Установить режим эхокомпенсации: <ul style="list-style-type: none"> <li>• <i>Voice</i> — эхокомпенсаторы включены;</li> <li>• <i>Nlp-off-voice</i> — эхокомпенсаторы включены в голосовом режиме, нелинейный процессор NLP выключен. В случае, когда уровни сигналов на передаче и приеме сильно различаются, слабый сигнал может быть подавлен</li> </ul> |

|                           |                  |                                                                     |                                                                                                                                                                                                                                                                                                       |
|---------------------------|------------------|---------------------------------------------------------------------|-------------------------------------------------------------------------------------------------------------------------------------------------------------------------------------------------------------------------------------------------------------------------------------------------------|
|                           |                  |                                                                     | <p>нелинейным процессором NLP. Для того чтобы этого не происходило, используйте данный режим работы эхокомпенсаторов;</p> <ul style="list-style-type: none"> <li>• <i>Speech-algorithm</i>;</li> <li>• <i>Off</i> — не использовать эхокомпенсацию (данный режим установлен по умолчанию).</li> </ul> |
| exit                      |                  |                                                                     | Выход из данного подменю конфигурирования на уровень выше                                                                                                                                                                                                                                             |
| faststart                 | <ON_OFF>         | on/off                                                              | Включить/отключить faststart                                                                                                                                                                                                                                                                          |
| gain rx                   | <GAIN>           |                                                                     | Установить громкость на прием голоса, усиление/ослабление уровня сигнала, принятого от взаимодействующего шлюза, и выдаваемого в динамик телефонного аппарата подключенного к шлюзу SMG                                                                                                               |
| gatekeeper                | <ON_OFF>         | on/off                                                              | Включение/отключение использования GK (привратника)                                                                                                                                                                                                                                                   |
| h245tunneling             | <ON_OFF>         | on/off                                                              | Включение/отключение использования туннелирования                                                                                                                                                                                                                                                     |
| history                   |                  |                                                                     | Просмотр истории введенных команд                                                                                                                                                                                                                                                                     |
| interface rtp             | <IFACE_NAME>     | строка до 255 символов                                              | Выбор сетевого интерфейса для передачи RTP                                                                                                                                                                                                                                                            |
| max_active                | <MAX_ACTIVE>     | 0-65535                                                             | Установить максимальное число активных подключений для интерфейса                                                                                                                                                                                                                                     |
| name                      | <s_name>         | разрешено использовать буквы, цифры, символ '_'. Максимум 31 символ | Задать имя для H.323 интерфейса                                                                                                                                                                                                                                                                       |
| numbering plan            | <NUMPLAN>        | 0-15/0-255                                                          | Выбрать план нумерации                                                                                                                                                                                                                                                                                |
| port                      | <PORT>           | 1-65535                                                             | Задать TCP-порт взаимодействующего шлюза, на котором он принимает сигнализацию SIP                                                                                                                                                                                                                    |
| quit                      |                  |                                                                     | Завершить данную сессию CLI                                                                                                                                                                                                                                                                           |
| routing_profile           | <prof>           | 0-127                                                               | Выбор профиля маршрутизации по расписанию                                                                                                                                                                                                                                                             |
| show config               |                  |                                                                     | Показать информацию интерфейса H323                                                                                                                                                                                                                                                                   |
| search alternative routes | < ON_OFF >       | on/off                                                              | Включить поиск альтернативных маршрутов                                                                                                                                                                                                                                                               |
| t38 redundancy            | <T38_REDUNDANCY> | off/1/2/3                                                           | Использовать избыточные фреймы для защиты от ошибок:<br><i>off</i> — не использовать                                                                                                                                                                                                                  |
| trunk                     | <TRUNK>          | 0-31                                                                | Задать номер транковой группы для интерфейса                                                                                                                                                                                                                                                          |
| VAD_CNG                   | < ON_OFF >       | on/off                                                              | Включить/отключить детектор активности речи/генератор комфортного шума для интерфейса                                                                                                                                                                                                                 |

### 3.3.16 Режим конфигурирования группы вызова

Для перехода в данный режим необходимо в режиме конфигурирования выполнить команду **hunt-group** <hunt-group\_INDEX>, где <hunt-group\_INDEX> — номер группы перехвата.

```
SMG-[CONFIG]> hunt-group 0
Entering HuntGroup-mode.
SMG-[CONFIG]-HUNT-GROUP[0]>
```

| Команда               | Параметр | Значение                                                   | Действие                                                                                                                      |
|-----------------------|----------|------------------------------------------------------------|-------------------------------------------------------------------------------------------------------------------------------|
| ?                     |          |                                                            | Показать перечень доступных команд                                                                                            |
| config                |          |                                                            | Возврат в меню Configuration                                                                                                  |
| exit                  |          |                                                            | Переход из данного подменю конфигурирования на уровень выше                                                                   |
| history               |          |                                                            | Просмотр истории введенных команд                                                                                             |
| move number to        |          | End<br><br>position<br><br>start                           | Переместить номер в конец списка.<br><br>Переместить номер на определенную позицию.<br><br>Переместить номер в начало списка. |
| quit                  |          |                                                            | Завершить данную сессию CLI                                                                                                   |
| set conference number |          | *,#,D,0-9. Or<br>'none' for<br>blank(delete)<br>number     | Задать номер конференции                                                                                                      |
| set ltimer            |          | Number in the range<br>5-255                               | Задать L-таймер вызова группы                                                                                                 |
| set mode              |          | (all/seqFisrt/<br>seqNext/seqAllFirs<br>t/<br>seqAllNextr) | Задать режим работы группы                                                                                                    |
| set name              |          | letter or number or<br>'_', '.', '-'. Max<br>63 symbols    | Задать имя группы вызова                                                                                                      |
| set number            |          |                                                            | Задать номер члена группы вызова                                                                                              |
| set stimer            |          | Number in the range<br>5-255                               | Задать S-таймер вызова одного члена группы                                                                                    |
| set number-mask       |          | Max 255 symbols                                            | Задать маску для группы вызова                                                                                                |
| set recall-busy       |          | yes/no                                                     | Включить/выключить опцию "Перезванивать занятому"                                                                             |
| set recall-declined   |          | yes/no                                                     | Включить/выключить опцию "Перезванивать отклонившему вызов"                                                                   |
| set release-mode      | <MODE>   | yes/no                                                     | Задать режим отбоя группы вызова — по умолчанию/тихий                                                                         |

### 3.3.17 Режим конфигурирования группы линий ОКС 7 (только для SMG-500)

Для перехода в данный режим необходимо в режиме конфигурирования выполнить команду **linkset** <LINKSET\_INDEX>, где <LINKSET\_INDEX> — номер группы линий.

```
SMG-[CONFIG]> linkset 0
Entering Linkset-mode.
SMG-[CONFIG]-LINKSET[0]>
```

| Команда           | Параметр      | Значение                                                                                                                | Действие                                                                                                                                                                                                                                                                                                                                                                                                                                                                                                                                                                                                 |
|-------------------|---------------|-------------------------------------------------------------------------------------------------------------------------|----------------------------------------------------------------------------------------------------------------------------------------------------------------------------------------------------------------------------------------------------------------------------------------------------------------------------------------------------------------------------------------------------------------------------------------------------------------------------------------------------------------------------------------------------------------------------------------------------------|
| ?                 |               |                                                                                                                         | Показать перечень доступных команд                                                                                                                                                                                                                                                                                                                                                                                                                                                                                                                                                                       |
| access category   | <CAT_IDX>     | 0-31                                                                                                                    | Назначить категорию доступа для группы линий                                                                                                                                                                                                                                                                                                                                                                                                                                                                                                                                                             |
| alarm_ind         | <ON_OFF>      | on/off                                                                                                                  | Включить/выключить индикацию аварий для данной группы линий ОКС-7                                                                                                                                                                                                                                                                                                                                                                                                                                                                                                                                        |
| CCI               | <ON_OFF>      | on/off                                                                                                                  | Включить поддержку проверки целостности канала в группе линий ОКС-7                                                                                                                                                                                                                                                                                                                                                                                                                                                                                                                                      |
| CCI frequency     | <FREQ>        | 0-127                                                                                                                   | Задать частоту проверок целостности канала при исходящих вызовах через группу линий ОКС-7                                                                                                                                                                                                                                                                                                                                                                                                                                                                                                                |
| cdpn digit in IAM | <ON_OFF>      | on/off                                                                                                                  | Отправка первой цифры номера CdPN в сообщении IAM при наборе методом overlap                                                                                                                                                                                                                                                                                                                                                                                                                                                                                                                             |
| chan_order        | <CHAN_SELECT> | up_ring/<br>down_ring/<br>up_start/<br>down_start/<br>odd_up_ring/<br>odd_down_ring/<br>even_up_ring/<br>even_down_ring | Установить порядок занятия каналов для данной группы линий ОКС-7: <ul style="list-style-type: none"> <li>• <i>up_ring</i> — последовательно вперед;</li> <li>• <i>down_ring</i> — последовательно назад;</li> <li>• <i>up_start</i> — начиная с первого вперед;</li> <li>• <i>down_start</i> — начиная с последнего назад;</li> <li>• <i>odd_up_ring</i> — последовательно вперед нечетные;</li> <li>• <i>odd_down_ring</i> — последовательно назад нечетные;</li> <li>• <i>even_up_ring</i> — последовательно вперед четные;</li> <li>• <i>even_down_ring</i> — последовательно назад четные</li> </ul> |
| china             | <ON_OFF>      | on/off                                                                                                                  | Включить/выключить режим поддержки китайской спецификации протокола ОКС-7                                                                                                                                                                                                                                                                                                                                                                                                                                                                                                                                |
| combined          | <ON_OFF>      | on/off                                                                                                                  | Включить/отключить использование комбинированного режима                                                                                                                                                                                                                                                                                                                                                                                                                                                                                                                                                 |
| config            |               |                                                                                                                         | Возврат в меню Configuration                                                                                                                                                                                                                                                                                                                                                                                                                                                                                                                                                                             |
| DPC               | <DPC_ID>      | 0-16383                                                                                                                 | Установить код встречного пункта сигнализации — DPC                                                                                                                                                                                                                                                                                                                                                                                                                                                                                                                                                      |



|                     |               |                                                                     |                                                                                                                                                                                                                                                                                                                                                                                                                                                                                                                                                                                                                                     |
|---------------------|---------------|---------------------------------------------------------------------|-------------------------------------------------------------------------------------------------------------------------------------------------------------------------------------------------------------------------------------------------------------------------------------------------------------------------------------------------------------------------------------------------------------------------------------------------------------------------------------------------------------------------------------------------------------------------------------------------------------------------------------|
| emergency alignment | <ON_OFF>      | on/off                                                              | Аварийное фазирование при одном сигнальном линке в линксите                                                                                                                                                                                                                                                                                                                                                                                                                                                                                                                                                                         |
| exit                |               |                                                                     | Переход из данного подменю конфигурирования на уровень выше                                                                                                                                                                                                                                                                                                                                                                                                                                                                                                                                                                         |
| history             |               |                                                                     | Просмотр истории введенных команд                                                                                                                                                                                                                                                                                                                                                                                                                                                                                                                                                                                                   |
| ignore hold         | <ON_OFF>      | off/on                                                              | Игнорировать полученный CPG с признаками remote hold или remote retrieval                                                                                                                                                                                                                                                                                                                                                                                                                                                                                                                                                           |
| init                | <INIT_MODE>   | blocked/<br>individual-ublock/<br>group-unblock/<br>group-reset     | Установить тип инициализации для данной группы линий                                                                                                                                                                                                                                                                                                                                                                                                                                                                                                                                                                                |
| interworking        | <INTERWORK>   | no_change/<br>no_encountered/<br>encountered                        | <p>Настроить индикатор наличия взаимодействия с другими системами сигнализации:</p> <ul style="list-style-type: none"> <li>● <i>no_change</i> — транслировать значение без изменений из входящего вызова;</li> <li>● <i>no_encountered</i> — не сообщать о взаимодействии с сетью, которая не поддерживает большинство сервисов, предоставляемых сетью ISDN;</li> <li>● <i>encountered</i> — сообщать о взаимодействии на некоторых участках (сеть ISDN взаимодействует с сетью, которая не поддерживает большинство сервисов, предоставляемых сетью ISDN, и не может использовать функции, которые обычно применяются).</li> </ul> |
| name                | <s_name>      | разрешено использовать буквы, цифры, символ '_', максимум 31 символ | Задать имя для данной группы линий                                                                                                                                                                                                                                                                                                                                                                                                                                                                                                                                                                                                  |
| net_ind             | <NET_IND>     | international/<br>reserved/federal/<br>national                     | <p>Установить идентификатор сети:</p> <ul style="list-style-type: none"> <li>● <i>international</i> — международная сеть;</li> <li>● <i>reserved</i> — резерв;</li> <li>● <i>federal</i> — федеральная сеть;</li> <li>● <i>national</i> — местная сеть.</li> </ul>                                                                                                                                                                                                                                                                                                                                                                  |
| numbering plan      |               | 0-15                                                                | Выбор плана нумерации для LinkSet                                                                                                                                                                                                                                                                                                                                                                                                                                                                                                                                                                                                   |
| OPC                 | <OPC_ID>      | 0-16383                                                             | Установить код собственного пункта сигнализации для данной группы линий ОКС-7                                                                                                                                                                                                                                                                                                                                                                                                                                                                                                                                                       |
| primary linkset     | <PRI_LINKSET> | 0-15                                                                | Выбор первичной группы линий ОКС-7, при работе в комбинированном режиме                                                                                                                                                                                                                                                                                                                                                                                                                                                                                                                                                             |
| quit                |               |                                                                     | Завершить данную сессию CLI                                                                                                                                                                                                                                                                                                                                                                                                                                                                                                                                                                                                         |

|                    |               |                                                  |                                                                                                        |
|--------------------|---------------|--------------------------------------------------|--------------------------------------------------------------------------------------------------------|
| release on suspend | <ON_OFF>      | on/off                                           | Выдавать/не выдавать сообщения о разъединении при получении сообщения suspend                          |
| reserv linkset     | <RES_LINKSET> | 0-15                                             | Выбор резервной группы линий ОКС-7                                                                     |
| routing_profile    | <prof>        | 0-127                                            | Выбор маршрутизации по профилю                                                                         |
| satellite          | <SATELLITE>   | override_no_satellite /transit/ add_one          | Определяет наличие спутникового канала при работе через данную группу линий ОКС-7                      |
| secondary linkset  | <SEC_LINKSET> | 0-15                                             | Выбор вторичной группы линий ОКС-7, при работе в комбинированном режиме                                |
| show               |               |                                                  | Показать конфигурацию данной группы линий ОКС-7                                                        |
| ss7timers          | <index>       | 0-15                                             | Выбор профиля таймеров ОКС-7                                                                           |
| stream SLC         | <ON_OFF>      | off/on                                           | Включить/выключить опцию "Порядок потоков по SLC"                                                      |
| TMR                | <TMR>         | speech/ 64kb_unrestricted/ 3.1KHz_audio/ transit | Установить требования к среде передачи (Transmission Medium Requirement) для данной группы линий ОКС-7 |
| trunk              | <trunk_index> | 0-31                                             | Установить номер транковой группы для данной группы линий ОКС-7                                        |

### 3.3.18 Режим конфигурирования таймеров ОКС-7

Для перехода в данный режим необходимо в режиме конфигурирования выполнить команду **ss7timers** <SS7\_TIMERS\_INDEX>, где <SS7\_TIMERS\_INDEX> — номер профиля.

```
SMG-[CONFIG]> ss7timers 0
Entering SS7Timers-mode.
SMG-[CONFIG]-SS7-TIMERS[0]>
```

| Команда               | Параметр | Значение | Действие                                                    |
|-----------------------|----------|----------|-------------------------------------------------------------|
| ?                     |          |          | Показать перечень доступных команд                          |
| config                |          |          | Возврат в меню Configuration                                |
| exit                  |          |          | Переход из данного подменю конфигурирования на уровень выше |
| history               |          |          | Просмотр истории введенных команд                           |
| quit                  |          |          | Завершить данную сессию CLI                                 |
| set mtp2 T1           | <TIMER>  | 400-500  | Задать значение таймера уровня МТР2 T1 (x100мс)             |
| set mtp2 T2           | <TIMER>  | 50-500   | Задать значение таймера уровня МТР2 T2 (x100мс)             |
| set mtp2 T3           | <TIMER>  | 10-20    | Задать значение таймера уровня МТР2 T3 (x100мс)             |
| set mtp2 T4 normal    | <TIMER>  | 75-95    | Задать значение таймера уровня МТР2 T4 normal (x100мс)      |
| set mtp2 T4 emergency | <TIMER>  | 4-6      | Задать значение таймера уровня МТР2 T4 emergency (x100мс)   |

|                    |         |           |                                                        |
|--------------------|---------|-----------|--------------------------------------------------------|
| set mtp2 T6        | <TIMER> | 30-60     | Задать значение таймера уровня МТР2 Т6 (x100мс)        |
| set mtp2 T7 normal | <TIMER> | 5-20      | Задать значение таймера уровня МТР2 Т7 normal (x100мс) |
| set mtp3 T2        | <TIMER> | 7-20      | Задать значение таймера уровня МТР3 Т2 (x100мс)        |
| set mtp3 T4        | <TIMER> | 5-12      | Задать значение таймера уровня МТР3 Т4 (x100мс)        |
| set mtp3 T12       | <TIMER> | 8-15      | Задать значение таймера уровня МТР3 Т12 (x100мс)       |
| set mtp3 T13       | <TIMER> | 8-15      | Задать значение таймера уровня МТР3 Т13 (x100мс)       |
| set mtp3 T14       | <TIMER> | 20-30     | Задать значение таймера уровня МТР3 Т14 (x100мс)       |
| set mtp3 T17       | <TIMER> | 8-15      | Задать значение таймера уровня МТР3 Т17 (x100мс)       |
| set mtp3 T22       | <TIMER> | 1800-3600 | Задать значение таймера уровня МТР3 Т22 (x100мс)       |
| set mtp3 T23       | <TIMER> | 1800-3600 | Задать значение таймера уровня МТР3 Т23 (x100мс)       |
| set isup T1        | <TIMER> | 150-600   | Задать значение таймера уровня ISUP Т1 (x100мс)        |
| set isup T5        | <TIMER> | 3000-9000 | Задать значение таймера уровня ISUP Т5 (x100мс)        |
| set isup T6        | <TIMER> | 100-600   | Задать значение таймера уровня ISUP Т6 (x100мс)        |
| set isup T7        | <TIMER> | 200-300   | Задать значение таймера уровня ISUP Т7 (x100мс)        |
| set isup T8        | <TIMER> | 150-600   | Задать значение таймера уровня ISUP Т1 (x100мс)        |
| set isup T9        | <TIMER> | 300-2400  | Задать значение таймера уровня ISUP Т9 (x100мс)        |
| set isup T12       | <TIMER> | 150-600   | Задать значение таймера уровня ISUP Т12 (x100мс)       |
| set isup T13       | <TIMER> | 3000-9000 | Задать значение таймера уровня ISUP Т13 (x100мс)       |
| set isup T14       | <TIMER> | 150-600   | Задать значение таймера уровня ISUP Т14 (x100мс)       |
| set isup T15       | <TIMER> | 3000-9000 | Задать значение таймера уровня ISUP Т15 (x100мс)       |
| set isup T16       | <TIMER> | 150-600   | Задать значение таймера уровня ISUP Т16 (x100мс)       |
| set isup T17       | <TIMER> | 3000-9000 | Задать значение таймера уровня ISUP Т17 (x100мс)       |
| set isup T18       | <TIMER> | 150-600   | Задать значение таймера уровня ISUP Т18 (x100мс)       |
| set isup T19       | <TIMER> | 3000-9000 | Задать значение таймера уровня ISUP Т19 (x100мс)       |
| set isup T20       | <TIMER> | 150-600   | Задать значение таймера уровня ISUP Т20 (x100мс)       |
| set isup T21       | <TIMER> | 3000-9000 | Задать значение таймера уровня ISUP Т21 (x100мс)       |
| set isup T22       | <TIMER> | 150-600   | Задать значение таймера уровня ISUP Т22 (x100мс)       |
| set isup T23       | <TIMER> | 3000-9000 | Задать значение таймера уровня ISUP Т23 (x100мс)       |
| set isup T24       | <TIMER> | 1-20      | Задать значение таймера уровня ISUP Т24 (x100мс)       |
| set isup T25       | <TIMER> | 10-100    | Задать значение таймера уровня ISUP Т25 (x100мс)       |
| set isup T26       | <TIMER> | 600-1800  | Задать значение таймера уровня ISUP Т26 (x100мс)       |
| set isup T33       | <TIMER> | 120-150   | Задать значение таймера уровня ISUP Т33 (x100мс)       |

|              |         |         |                                                  |
|--------------|---------|---------|--------------------------------------------------|
| set isup T34 | <TIMER> | 20-40   | Задать значение таймера уровня ISUP T34 (x100мс) |
| set isup T35 | <TIMER> | 150-200 | Задать значение таймера уровня ISUP T35 (x100мс) |
| show         |         |         | Показать конфигурацию                            |

### 3.3.19 Режим конфигурирования таблицы модификаторов

Для перехода в данный режим необходимо в режиме конфигурирования выполнить команду **modifiers table < MODTBL\_INDEX>**, где <MODTBL\_INDEX> — номер таблицы.

```
SMG-[CONFIG]> modifiers table 0
Entering modifiers-table mode.
SMG-[CONFIG]-MODTABLE[0]>
```

| Команда                           | Параметр                                            | Значение                                                                                                                                                                                                                                                    | Действие                                                                                                                                                                                                          |
|-----------------------------------|-----------------------------------------------------|-------------------------------------------------------------------------------------------------------------------------------------------------------------------------------------------------------------------------------------------------------------|-------------------------------------------------------------------------------------------------------------------------------------------------------------------------------------------------------------------|
| ?                                 |                                                     |                                                                                                                                                                                                                                                             | Показать перечень доступных команд                                                                                                                                                                                |
| add                               | <MODIFIER_MASK><br><br>[CLD_RULE]<br><br>[CLG_RULE] | маска-модификатор, максимум 255 символов, необходимо заключать в круглые скобки «(» и «)»<br><br>правило-модификатор, максимум 30 символов, необходимо заключать в кавычки<br><br>правило-модификатор, максимум 30 символов, необходимо заключать в кавычки | Добавить модификатор:<br>• <b>MODIFIER_MASK</b> — маска модификатора;<br><br>• <b>CLD_RULE</b> — правило преобразования номера вызываемого;<br><br>• <b>CLG_RULE</b> — правило преобразования номера вызывающего. |
| change aoncat                     | <MODIFIER_INDEX><br><br><AONCAT>                    | 0-512<br><br>0-9/any                                                                                                                                                                                                                                        | Редактировать номер категории АОН для модификатора:<br>• <b>MODIFIER_INDEX</b> — номер модификатора;<br>• <b>AONCAT</b> — категория АОН                                                                           |
| change called numbering plan type | <MODIFIER_INDEX><br><br><CALLED_NP_TYPE>            | 0-8191<br><br>nochange;<br>unknown;<br>isdn/telephony;<br>national;<br>private                                                                                                                                                                              | Редактировать тип плана нумерации модификатора для номера вызываемого абонента:<br>• <b>MODIFIER_INDEX</b> — номер модификатора;<br>• <b>CALLED_NP_TYPE</b> — тип плана нумерации.                                |
| change called rule                | <MODIFIER_INDEX><br><br><CALLED_RULE>               | 0-8191<br><br>правило-модификатор, максимум 30 символов, необходимо заключать в кавычки                                                                                                                                                                     | Редактировать правило преобразования номера вызываемого для модификатора<br>• <b>MODIFIER_INDEX</b> — номер модификатора;<br>• <b>CALLED_RULE</b> — правило преобразования номера вызываемого.                    |
| change called type                | <MODIFIER_INDEX><br><br><CALLED_TYPE>               | 0-8191<br><br>unknown/<br>subscriber/<br>national/<br>international/<br>network_specific/<br>nochange                                                                                                                                                       | Редактировать тип номера вызываемого абонента для модификатора:<br>• <b>MODIFIER_INDEX</b> — номер модификатора;<br>• <b>NUM_TYPE</b> — тип номера абонента:                                                      |

|                                    |                                       |                                                                                                   |                                                                                                                                                                                                                                                                                                                                                                                                                                                                                                                                                                                                                        |
|------------------------------------|---------------------------------------|---------------------------------------------------------------------------------------------------|------------------------------------------------------------------------------------------------------------------------------------------------------------------------------------------------------------------------------------------------------------------------------------------------------------------------------------------------------------------------------------------------------------------------------------------------------------------------------------------------------------------------------------------------------------------------------------------------------------------------|
|                                    |                                       |                                                                                                   | <ul style="list-style-type: none"> <li>• <i>Subscriber</i> — применяется при обслуживании местных вызовов и входящих междугородних вызовов;</li> <li>• <i>National</i> — используется при обслуживании исходящих междугородних вызовов, или местных и входящих междугородних вызовов вместо Subscriber;</li> <li>• <i>International</i> — используется на МГ-линиях и ЗСЛ-линиях при обслуживании исходящих международных вызовов;</li> <li>• <i>network_specific</i> — специальный номер сети;</li> <li>• <i>unknown</i> — неопределенный тип номера;</li> <li>• <i>nochange</i> — не изменять тип номера.</li> </ul> |
| change calling category            | <MODIFIER_INDEX><br><CALLING_CAT_AON> | 0-8191<br>0-9/nochange                                                                            | Редактировать номер категории АОН вызывающего абонента для модификатора                                                                                                                                                                                                                                                                                                                                                                                                                                                                                                                                                |
| change calling numbering plan type | <MODIFIER_INDEX><br><CALLING_NP_TYPE> | 0-8191<br>nochange/<br>unknown/<br>isdn/<br>telephony/<br>national/<br>private                    | Редактировать тип плана нумерации модификатора для номера вызывающего абонента:<br><ul style="list-style-type: none"> <li>• <i>MODIFIER_INDEX</i> — номер модификатора;</li> <li>• <i>CALLING_NP_TYPE</i> — тип плана нумерации.</li> </ul>                                                                                                                                                                                                                                                                                                                                                                            |
| change calling presentation        | <MODIFIER_INDEX><br><CALLING_PRESENT> | 0-8191<br>allowed/<br>restricted/<br>not_available/<br>spare/<br>nochange                         | Редактировать правило преобразования представления вызывающего абонента                                                                                                                                                                                                                                                                                                                                                                                                                                                                                                                                                |
| change calling rule                | <MODIFIER_INDEX><br><CALLING_RULE>    | 0-8191<br>правило-модификатор, максимум 30 символов, необходимо заключать в кавычки.              | Редактировать правило преобразования номера вызывающего для модификатора:<br><ul style="list-style-type: none"> <li>• <i>MODIFIER_INDEX</i> — номер модификатора;</li> <li>• <i>CALLING_RULE</i> — правило преобразования номера вызываемого.</li> </ul>                                                                                                                                                                                                                                                                                                                                                               |
| change calling screen              | <MODIFIER_INDEX><br><CALLING_SCREEN>  | 0-8191<br>not_screened/<br>user_passed/<br>user_failed/<br>network/nochange                       | Редактировать правило преобразования индикатора экранирования вызывающего абонента                                                                                                                                                                                                                                                                                                                                                                                                                                                                                                                                     |
| change calling type                | <MODIFIER_INDEX><br><CALLING_TYPE>    | 0-8191<br>unknown/<br>subscriber/<br>national/<br>international/<br>network_specific/<br>nochange | Редактировать тип номера вызывающего абонента для модификатора:<br><ul style="list-style-type: none"> <li>• <i>MODIFIER_INDEX</i> — номер модификатора;</li> <li>• <i>NUM_TYPE</i> — тип номера абонента:</li> </ul>                                                                                                                                                                                                                                                                                                                                                                                                   |

|                           |                                        |                                                                                                      |                                                                                                                                                                                                                                                                                                                                                                                                                                                                                                                                                                                                                       |
|---------------------------|----------------------------------------|------------------------------------------------------------------------------------------------------|-----------------------------------------------------------------------------------------------------------------------------------------------------------------------------------------------------------------------------------------------------------------------------------------------------------------------------------------------------------------------------------------------------------------------------------------------------------------------------------------------------------------------------------------------------------------------------------------------------------------------|
|                           |                                        |                                                                                                      | <ul style="list-style-type: none"> <li>• <i>Subscriber</i> — применяется при обслуживании местных вызовов и входящих междугородних вызовов;</li> <li>• <i>National</i> — используется при обслуживании исходящих междугородних вызовов, или местных и входящих междугородних вызовов вместо Subscriber;</li> <li>• <i>International</i> — используется на МГ-линиях и ЗСЛ-линиях при обслуживании исходящих международных вызовов</li> <li>• <i>network_specific</i> — специальный номер сети;</li> <li>• <i>unknown</i> — неопределенный тип номера;</li> <li>• <i>nochange</i> — не изменять тип номера.</li> </ul> |
| change general access-cat | <MODIFIER_INDEX><br><ACCESS>           | 0-8191<br>0-31/nochange                                                                              | Редактировать общую категорию доступа модификатора                                                                                                                                                                                                                                                                                                                                                                                                                                                                                                                                                                    |
| change general numplan    | <MODIFIER_INDEX><br><NUMPLAN>          | 0-8191<br>0-15/nochange                                                                              | Редактировать общий план нумерации модификатора                                                                                                                                                                                                                                                                                                                                                                                                                                                                                                                                                                       |
| change mask               | <MODIFIER_INDEX><br><MODIFIER_MASK>    | 0-8191<br>маска-модификатор, максимум 255 символов, необходимо заключать в круглые скобки «(» и «)». | Редактировать маску модификатора:<br><ul style="list-style-type: none"> <li>• <i>MODIFIER_INDEX</i> — номер модификатора;</li> <li>• <i>MODIFIER_MASK</i> — маска.</li> </ul>                                                                                                                                                                                                                                                                                                                                                                                                                                         |
| change modtable           | <MODIFIER_INDEX><br><NEW_MODTBL_INDEX> | 0-8191<br>0-255                                                                                      | Перенести модификатор в таблицу с указанным номером                                                                                                                                                                                                                                                                                                                                                                                                                                                                                                                                                                   |
| change numtype            | <MODIFIER_INDEX><br><NUM_TYPE>         | 0-8191<br>unknown/<br>subscriber/<br>national/<br>international/<br>network_specific/<br>any         | Редактировать тип номера модификатора:<br><ul style="list-style-type: none"> <li>• <i>MODIFIER_INDEX</i> — номер модификатора;</li> <li>• <i>NUM_TYPE</i> — тип номера абонента: <ul style="list-style-type: none"> <li>• <i>Subscriber</i> — применяется при обслуживании местных вызовов и входящих междугородних вызовов;</li> <li>• <i>National</i> — используется при обслуживании исходящих междугородних вызовов, или местных и входящих</li> </ul> </li> </ul>                                                                                                                                                |

|         |                  |        |                                                                                                                                                                                                                                                                                                                                                                                   |
|---------|------------------|--------|-----------------------------------------------------------------------------------------------------------------------------------------------------------------------------------------------------------------------------------------------------------------------------------------------------------------------------------------------------------------------------------|
|         |                  |        | <p>междугородних вызовов вместо Subscriber;</p> <ul style="list-style-type: none"> <li>• <i>International</i> — используется на МГ-линиях и ЗСЛ-линиях при обслуживании исходящих международных вызовов;</li> <li>• <i>network_specific</i> — специальный номер сети;</li> <li>• <i>unknown</i> — неопределенный тип номера;</li> <li>• <i>any</i> — любой тип номера.</li> </ul> |
| exit    |                  |        | Выход из данного подменю конфигурирования на уровень выше                                                                                                                                                                                                                                                                                                                         |
| history |                  |        | Просмотр истории введенных команд                                                                                                                                                                                                                                                                                                                                                 |
| quit    |                  |        | Завершить данную сессию CLI                                                                                                                                                                                                                                                                                                                                                       |
| remove  | <MODIFIER_INDEX> | 0-8191 | Удалить указанный модификатор                                                                                                                                                                                                                                                                                                                                                     |
| show    | <MODIFIER_INDEX> | 0-8191 | Показать конфигурацию модификатора                                                                                                                                                                                                                                                                                                                                                |



### 3.3.20 Режим конфигурирования сетевых параметров

Для перехода в данный режим необходимо в режиме конфигурирования выполнить команду **network**.

```
SMG-[CONFIG]> network
Entering Network mode.
SMG-[CONFIG]-NETWORK>
```

| Команда                | Параметр                                                                    | Значение                                                                                                                                                                                      | Действие                                                                                                                                                                                                        |
|------------------------|-----------------------------------------------------------------------------|-----------------------------------------------------------------------------------------------------------------------------------------------------------------------------------------------|-----------------------------------------------------------------------------------------------------------------------------------------------------------------------------------------------------------------|
| ?                      |                                                                             |                                                                                                                                                                                               | Показать перечень доступных команд                                                                                                                                                                              |
| add interface tagged   | dynamic/static<br><br><LABEL><br><br><VID><br><br><IPADDR><br><br><NETMASK> | разрешено использовать буквы, цифры, символы '_', '.', '-', ':', максимум 255 символов<br><br>1-4095<br><br>IP-адрес в формате AAA.BBB.CCC.DDD<br><br>сетевая маска в формате AAA.BBB.CCC.DDD | Добавить новый сетевой интерфейс<br><br><ul style="list-style-type: none"> <li>• LABEL — имя интерфейса;</li> <li>• VID — VLAN ID;</li> <li>• IPADDR — IP-адрес;</li> <li>• NETMASK — сетевая маска.</li> </ul> |
| add interface untagged | dynamic/static<br><br><LABEL><br><br><IPADDR><br><br><NETMASK>              | разрешено использовать буквы, цифры, символы '_', '.', '-', ':', максимум 255 символов<br><br>IP-адрес в формате AAA.BBB.CCC.DDD<br><br>сетевая маска в формате AAA.BBB.CCC.DDD               | Добавить новый сетевой интерфейс<br><br><ul style="list-style-type: none"> <li>• LABEL — имя интерфейса;</li> <li>• IPADDR — IP-адрес;</li> <li>• NETMASK — сетевая маска.</li> </ul>                           |
| config                 |                                                                             |                                                                                                                                                                                               | Возврат в меню Configuration                                                                                                                                                                                    |
| confirm                |                                                                             |                                                                                                                                                                                               | Подтвердить измененные сетевые настройки и настройки VLAN без перезагрузки шлюза. Если в течение минуты примененные сетевые настройки не подтверждены, то их значения вернутся к первоначальным                 |
| dhcp server            |                                                                             |                                                                                                                                                                                               | Переход в режим конфигурирования параметров DHCP-сервера                                                                                                                                                        |
| exit                   |                                                                             |                                                                                                                                                                                               | Выход из данного подменю конфигурирования на уровень выше                                                                                                                                                       |
| history                |                                                                             |                                                                                                                                                                                               | Просмотр истории введенных команд                                                                                                                                                                               |
| ntp                    |                                                                             |                                                                                                                                                                                               | Переход в режим конфигурирования NTP                                                                                                                                                                            |
| quit                   |                                                                             |                                                                                                                                                                                               | Завершить данную сессию CLI                                                                                                                                                                                     |
| remove interface       | <NET_IFACE_IDX>                                                             | 0-39                                                                                                                                                                                          | Удалить указанный интерфейс                                                                                                                                                                                     |
| rollback               |                                                                             |                                                                                                                                                                                               | Отменить изменения                                                                                                                                                                                              |

|                             |                                          |                                                                                       |                                                                                     |
|-----------------------------|------------------------------------------|---------------------------------------------------------------------------------------|-------------------------------------------------------------------------------------|
| set interface COS           | <NET_IFACE_IDX><br><COS>                 | 0-39<br>0-7                                                                           | Назначить приоритет 802.1p для указанного интерфейса                                |
| set interface dhcp          | <NET_IFACE_IDX><br><ON_OFF>              | 0-39<br>on/off                                                                        | Получать сетевые настройки динамически от DHCP-сервера для указанного интерфейса    |
| set interface dhcp_dns      | <NET_IFACE_IDX><br><ON_OFF>              | 0-39<br>on/off                                                                        | Получать IP-адрес DNS-сервера динамически от DHCP-сервера для указанного интерфейса |
| set interface dhcp_no_gw    | <NET_IFACE_IDX><br><ON_OFF>              | 0-39<br>on/off                                                                        | Не получать настройки шлюза динамически от DHCP-сервера для указанного интерфейса   |
| set interface gateway       | <NET_IFACE_IDX><br><IPADDR>              | 0-39<br>IP-адрес в формате AAA.BBB.CCC.DDD                                            | Задать шлюз по умолчанию для интерфейса                                             |
| set interface dhcp_ntp      | <NET_IFACE_IDX><br><ON_OFF>              | 0-39<br>on/off                                                                        | Получать настройки NTP динамически от DHCP-сервера для указанного интерфейса        |
| set interface gw_ignore     | <NET_IFACE_IDX><br><ON_OFF>              | 0-39<br>on/off                                                                        | Игнорировать настройку шлюза для указанного интерфейса                              |
| set interface h323          | <NET_IFACE_IDX><br><ON_OFF>              | 0-39<br>on/off                                                                        | Разрешить обмен сигнализацией H323 для указанного интерфейса                        |
| set interface ipaddr        | <NET_IFACE_IDX><br><IPADDR><br><NETMASK> | 0-39<br>IP-адрес в формате AAA.BBB.CCC.DDD<br>сетевая маска в формате AAA.BBB.CCC.DDD | Задать IP-адрес и сетевую маску для указанного интерфейса                           |
| set interface network-label | <NET_IFACE_IDX><br><LABEL>               | 0-39<br>цифры, символы '.', '-', ':', максимум 255 символов                           | Задать имя для данного интерфейса                                                   |
| set interface radius        | <NET_IFACE_IDX><br><ON_OFF>              | 0-39<br>on/off                                                                        | Разрешить передачу сообщений RADIUS через интерфейс                                 |
| set Interface rtp           | <NET_IFACE_IDX><br><ON_OFF>              | 0-39<br>on/off                                                                        | Разрешить передачу RTP-пакетов через интерфейс                                      |
| set interface signaling     | <NET_IFACE_IDX><br><ON_OFF>              | 0-39<br>on/off                                                                        | Разрешить передачу сообщений SIP через интерфейс                                    |
| set interface snmp          | <NET_IFACE_IDX><br><ON_OFF>              | 0-39<br>on/off                                                                        | Разрешить передачу пакетов SNMP через интерфейс                                     |
| set interface ssh           | <NET_IFACE_IDX><br><ON_OFF>              | 0-39<br>on/off                                                                        | Разрешить ssh сессию через интерфейс                                                |
| set interface telnet        | <NET_IFACE_IDX><br><ON OFF>              | 0-39<br>on/off                                                                        | Разрешить telnet сессию через интерфейс                                             |
| set interface VID           | <NET_IFACE_IDX><br><VID>                 | 0-39<br>1-4095                                                                        | Назначить VID для интерфейса                                                        |
| set interface web           | <NET_IFACE_IDX><br><ON_OFF>              | 0-39<br>on/off                                                                        | Разрешить доступ по web-через интерфейс                                             |
| set settings dns primary    | <IPADDR>                                 | IP-адрес в формате AAA.BBB.CCC.DDD                                                    | Задать IP-адрес основного DNS-сервера                                               |
| set settings dns secondary  | <IPADDR>                                 | IP-адрес в формате AAA.BBB.CCC.DDD                                                    | Задать IP-адрес резервного DNS-сервера                                              |

|                            |                  |                                                                                 |                                                                               |
|----------------------------|------------------|---------------------------------------------------------------------------------|-------------------------------------------------------------------------------|
| set settings gateway_iface | <NET_IFACE_NAME> |                                                                                 | Имя интерфейса, шлюз которого будет основным шлюзом по умолчанию              |
| set settings hostname      | <HOSTNAME>       | разрешено использовать буквы, цифры, символы '_', '.', '-', максимум 63 символа | Задать имя хоста                                                              |
| set settings ssh           | <PORT>           | 1-65535                                                                         | Задать TCP-порт для доступа к устройству по протоколу SSH, по умолчанию 22    |
| set settings telnet        | <PORT>           | 1-65535                                                                         | Задать TCP-порт для доступа к устройству по протоколу Telnet, по умолчанию 23 |
| set settings web           | <PORT>           | 1-65535                                                                         | Задать TCP-порт для web-конфигуратора, по умолчанию 80                        |
| set use_ip_list            | <ON_OFF>         | on/off                                                                          | Включить/выключить использование списка белых IP-адресов                      |
| show interface by_index    |                  |                                                                                 | Показать настройки указанного сетевого интерфейса                             |
| show interface list        |                  |                                                                                 | Показать список доступных сетевых интерфейсов                                 |
| show settings              |                  |                                                                                 | Показать сетевые параметры                                                    |
| snmp                       |                  |                                                                                 | Переход в режим конфигурирования SNMP                                         |
| ssh restart                |                  |                                                                                 | Перезапуск процесса SSH                                                       |



После изменения IP-адреса, маски сети либо при отключении управления через web-конфигуратор на сетевом интерфейсе необходимо подтвердить данные настройки командой *confirm*, иначе по истечении двухминутного таймера произойдет откат конфигурации на предыдущую.

### 3.3.20.1 Режим конфигурирования параметров DHCP-сервера

Для перехода в данный режим необходимо в режиме конфигурирования сетевых параметров выполнить команду *dhcp server*.

```
SMG-[CONFIG]-NETWORK> dhcp server
Entering NTP mode.
SMG-[CONFIG]-[NETWORK]-NTP>
```

| Команда      | Параметр   | Значение                           | Действие                                                                                                                           |
|--------------|------------|------------------------------------|------------------------------------------------------------------------------------------------------------------------------------|
| ?            |            |                                    | Показать перечень доступных команд                                                                                                 |
| conflicttime | <CONFLICT> | 10-10000000                        | Установить период времени, на который IP-адрес будет зарезервирован в случае обнаружения конфликта MAC-адресов, не менее 10 секунд |
| declinetime  | <DECLINE>  | 10-10000000                        | Период времени, на который IP-адрес будет зарезервирован в случае получения сообщения отказа (DHCP decline), не менее 10 секунд    |
| dhcpd start  |            |                                    | Запустить DHCP-сервер                                                                                                              |
| dhcpd stop   |            |                                    | Остановить DHCP-сервер                                                                                                             |
| dns 0/1/2/3  | <DNS>      | IP-адрес в формате AAA.BBB.CCC.DDD | Установить адреса DNS-серверов из сети оператора                                                                                   |

|                                      |                  |                                    |                                                                                                                                                                                   |
|--------------------------------------|------------------|------------------------------------|-----------------------------------------------------------------------------------------------------------------------------------------------------------------------------------|
| domain                               | <DOMAIN>         | строка длиной не более 31 символа  | Установить имя домена, используемое по умолчанию для DHCP-клиентов                                                                                                                |
| enabled                              | <ENABLE>         | no/yes                             | Запускать/не запускать DHCP-сервер при старте шлюза                                                                                                                               |
| exit                                 |                  |                                    | Выход из данного подменю конфигурирования на уровень выше                                                                                                                         |
| gateway                              | <GW>             | IP-адрес в формате AAA.BBB.CCC.DDD | Установить адрес маршрутизатора или шлюза по умолчанию, назначаемый клиентам DHCP-сервера                                                                                         |
| interface                            | <IFACE NAME>     | строка до 255 символа              | Выбор сетевого интерфейса для DHCP-сервера                                                                                                                                        |
| ipaddr end                           | <IPADDR>         | IP-адрес в формате AAA.BBB.CCC.DDD | Установить конечный адрес диапазона назначаемых IP-адресов                                                                                                                        |
| ipaddr start                         | <IPADDR>         | IP-адрес в формате AAA.BBB.CCC.DDD | Установить начальный адрес диапазона назначаемых IP-адресов                                                                                                                       |
| max lease                            | <MAX LEASE>      | 10-10000000 sec                    | Установить максимальное время использования устройством IP-адреса, назначенного DHCP-сервером, не менее 10 секунд                                                                 |
| maxleases                            | <MAXLEASES>      | 1-65535                            | Установить ограничения количества арендуемых адресов                                                                                                                              |
| min lease                            | <MIN LEASE>      | 10-10000000 sec                    | Установить минимальное время использования устройством IP-адреса, назначенного DHCP-сервером, не менее 10 секунд                                                                  |
| netmask                              | <NETMASK>        | IP-адрес в формате AAA.BBB.CCC.DDD | Установить маску сети                                                                                                                                                             |
| ntp announce external server address | <NTP SERVER>     | IP-адрес в формате AAA.BBB.CCC.DDD | Задать адрес внешнего сервера NTP для анонсирования в опции 42                                                                                                                    |
| ntp announce external server enable  | <ANNOUNCE EXT>   | no/yes                             | Разрешить анонсирование внешнего сервера NTP в опции 42                                                                                                                           |
| ntp announce local                   | <ANNOUNCE LOCAL> | no/yes                             | Разрешить анонсирование локального сервера NTP в опции 42                                                                                                                         |
| offerime                             | <OFFER>          | 10-10000000                        | Установить период времени, на который запрошенный IP-адрес будет зарезервирован, не менее 10 секунд                                                                               |
| quit                                 |                  |                                    | Завершить данную сессию CLI                                                                                                                                                       |
| savetime                             | <SAVE>           | 7200-10000000/off                  | Установить период времени, через который устройство будет сохранять информацию об арендованных адресах в файл dhcpd.leases off — не сохранять БД                                  |
| show config                          |                  |                                    | Показать конфигурацию DHCP: статус использования, диапазон адресов, маска сети, шлюз по умолчанию, адреса доменов, Wins-сервера, количество арендуемых адресов, таймауты запросов |

|                     |                                                              |                                                                                                                                 |                                                                                                                                                                                                     |
|---------------------|--------------------------------------------------------------|---------------------------------------------------------------------------------------------------------------------------------|-----------------------------------------------------------------------------------------------------------------------------------------------------------------------------------------------------|
| static lease add    | <p>&lt;NAME&gt;</p> <p>&lt;IPADDR&gt;</p> <p>&lt;MAC&gt;</p> | <p>строка длиной не более 31 символа</p> <p>IP-адрес в формате AAA.BBB.CCC.DDD</p> <p>MAC-адрес в формате XX:XX:XX:XX:XX:XX</p> | <p>Назначить статические соответствия IP- и MAC-адресов:</p> <ul style="list-style-type: none"> <li>• NAME — имя соответствия;</li> <li>• IPADDR — IP-адрес;</li> <li>• MAC — MAC-адрес.</li> </ul> |
| static lease remove | <INDEX>                                                      | 0-4095                                                                                                                          | Удалить указанное правило в таблице статических IP- и MAC-адресов                                                                                                                                   |
| static lease show   |                                                              |                                                                                                                                 | Показать таблицу статических соответствий IP и MAC-адресов                                                                                                                                          |
| wins                | <WINS>                                                       | IP-адрес в формате AAA.BBB.CCC.DDD                                                                                              | Установить IP-адрес основного WINS-сервера для использования DHCP-клиентом                                                                                                                          |

### 3.3.20.2 Режим конфигурирования протокола NTP

Для перехода в данный режим необходимо в режиме конфигурирования сетевых параметров выполнить команду **ntp**.

```
SMG-[CONFIG]-NETWORK> ntp
Entering NTP mode.
SMG-[CONFIG]-[NETWORK]-NTP>
```

| Команда        | Параметр                    | Значение                                                                                                                                                                     | Действие                                                                                                                                                |
|----------------|-----------------------------|------------------------------------------------------------------------------------------------------------------------------------------------------------------------------|---------------------------------------------------------------------------------------------------------------------------------------------------------|
| ?              |                             |                                                                                                                                                                              | Показать перечень доступных команд                                                                                                                      |
| apply          |                             | no/yes                                                                                                                                                                       | Применить/отклонить настройки NTP                                                                                                                       |
| config         |                             |                                                                                                                                                                              | Возврат в меню Configuration                                                                                                                            |
| exit           |                             |                                                                                                                                                                              | Выход из данного подменю конфигурирования на уровень выше                                                                                               |
| quit           |                             |                                                                                                                                                                              | Завершить данную сессию CLI                                                                                                                             |
| restart ntp    |                             | no/yes                                                                                                                                                                       | Перезапустить процесс NTP                                                                                                                               |
| set ntp dhcp   | NET_IFACE_IDX<br><br>ON_OFF | Индекс сетевого интерфейса<br><br>off/on                                                                                                                                     | Получить настройки NTP по DHCP с заданного интерфейса                                                                                                   |
| set ntp period | NTP_PERIOD                  | 10-1440                                                                                                                                                                      | Задать период синхронизации времени                                                                                                                     |
| set ntp server | NTP                         | строка 63 символа                                                                                                                                                            | Задать адрес NTP-сервера, с которым будет синхронизироваться SMG                                                                                        |
| set ntp usage  | ON_OFF                      | off/on                                                                                                                                                                       | Активация NTP клиента                                                                                                                                   |
| show config    |                             |                                                                                                                                                                              | Показать конфигурацию ntp                                                                                                                               |
| timezone set   |                             | GMT/GMT+1/GMT-1/GMT+2/GMT-2/GMT+3/GMT-3/GMT+4/GMT-4/GMT+5/GMT-5/GMT+6/GMT-6/GMT+7/GMT-7/GMT+8/GMT-8/GMT+9/GMT-9/GMT+10/GMT-10/GMT+11/GMT-11/GMT+12<br><br>Asia<br><br>Europe | Задать часовой пояс относительно всемирного координатного времени<br><br>Выбор города местонахождения в Азии.<br>Выбор города местонахождения в Европе. |

### 3.3.20.3 Режим конфигурирования протокола SNMP

Для перехода в данный режим необходимо в режиме конфигурирования выполнить команду **snmp**.

```
SMG-[CONFIG]-NETWORK> snmp
Entering SNMP mode.
SMG-[CONFIG]-SNMP>
```

| Команда          | Параметр                                       | Значение                                                                                                                         | Действие                                                                                                                                                                                                                                                     |
|------------------|------------------------------------------------|----------------------------------------------------------------------------------------------------------------------------------|--------------------------------------------------------------------------------------------------------------------------------------------------------------------------------------------------------------------------------------------------------------|
| ?                |                                                |                                                                                                                                  | Показать перечень доступных команд                                                                                                                                                                                                                           |
| add              | <TYPE><br><br><IP><br><br><COMM><br><br><PORT> | trapsink/<br>trap2sink/<br>informsink<br><br>IP-адрес в формате<br>AAA.BBB.CCC.DDD<br><br>строка до 31<br>символа<br><br>1-65535 | Добавить правило передачи SNMP трапов:<br><ul style="list-style-type: none"><li>● TYPE — тип SNMP сообщения;</li><li>● IP — IP-адрес приемника трапов;</li><li>● COMM — пароль, содержащийся в трапах;</li><li>● PORT — UDP-порт приемника трапов.</li></ul> |
| config           |                                                |                                                                                                                                  | Возврат в меню Configuration                                                                                                                                                                                                                                 |
| create user      | <LOGIN><br><br><PASSWD>                        | строка до 31<br>символа<br><br>пароль от 8 до 31<br>символа                                                                      | Создать пользователя (назначить логин и пароль для доступа)                                                                                                                                                                                                  |
| exit             |                                                |                                                                                                                                  | Выход из данного подменю конфигурирования на уровень выше                                                                                                                                                                                                    |
| history          |                                                |                                                                                                                                  | Просмотр истории введенных команд                                                                                                                                                                                                                            |
| modify community | <IDX><br><br><COMM>                            | 0-15<br><br>строка до 31<br>символа                                                                                              | Изменить правило передачи SNMP трапов (пароль, содержащийся в трапах)                                                                                                                                                                                        |
| modify ip        | <IDX><br><br><IP>                              | 0-15<br><br>IP-адрес в формате<br>AAA.BBB.CCC.DDD                                                                                | Изменить правило передачи SNMP трапов (адрес приемника трапов)                                                                                                                                                                                               |
| modify port      | <IDX><br><br><PORT>                            | 0-15<br><br>1-65535                                                                                                              | Изменить правило передачи SNMP трапов (порт приемника трапов)                                                                                                                                                                                                |
| modify type      | <IDX><br><br><TYPE>                            | 0-15<br><br>trapsink/<br>trap2sink/<br>informsink                                                                                | Изменить правило передачи SNMP трапов (тип SNMP-сообщения)                                                                                                                                                                                                   |
| quit             |                                                |                                                                                                                                  | Завершить данную сессию CLI                                                                                                                                                                                                                                  |
| remove           | <IDX>                                          | 0-15                                                                                                                             | Удалить правило передачи SNMP трапов                                                                                                                                                                                                                         |
| restart snmpd    | Yes/no                                         |                                                                                                                                  | Перезапустить SNMP-клиента                                                                                                                                                                                                                                   |
| ro               | <RO>                                           | строка длиной до 63<br>символов                                                                                                  | Установить пароль на чтение параметров                                                                                                                                                                                                                       |
| rw               | <RW>                                           | строка длиной до 63<br>символов                                                                                                  | Установить пароль на чтение и запись параметров                                                                                                                                                                                                              |
| show             |                                                |                                                                                                                                  | Показать конфигурацию SNMP                                                                                                                                                                                                                                   |
| syscontact       | <SYSCONTACT>                                   | строка длиной до 63<br>символов                                                                                                  | Указать контактную информацию                                                                                                                                                                                                                                |
| syslocation      | <SYSLOC>                                       | строка длиной до 63<br>символов                                                                                                  | Указать место расположения устройства                                                                                                                                                                                                                        |
| sysname          | <SYSNAME>                                      | строка длиной до 63<br>символов                                                                                                  | Указать имя устройства                                                                                                                                                                                                                                       |



### 3.3.21 Режим конфигурирования плана нумерации

Для перехода в данный режим необходимо в режиме конфигурирования выполнить команду `numplan`.

```
SMG-[CONFIG]> numplan
Entering Numbering-plan mode.
SMG-[CONFIG]-[NUMPLAN]>
```

| Команда           | Параметр          | Значение                                | Действие                                                  |
|-------------------|-------------------|-----------------------------------------|-----------------------------------------------------------|
| ?                 |                   |                                         | Показать перечень доступных команд                        |
| config            |                   |                                         | Возврат в меню Configuration                              |
| create prefix     | <IDX_Numplan>     | 0-15                                    | Создать префикс в заданном плане нумерации                |
| delete prefix     | <IDX Prefix>      |                                         | Удалить заданный префикс                                  |
| exit              |                   |                                         | Выход из данного подменю конфигурирования на уровень выше |
| history           |                   |                                         | Просмотр истории введенных команд                         |
| prefix            |                   |                                         | Переход в режим конфигурирования префиксов                |
| quit              |                   |                                         | Завершить данную сессию CLI                               |
| set active        |                   | 1-16                                    | Задать количество активных планов нумерации               |
| set domain        | <IDX><br><DOMAIN> | 0-15<br>строка длиной до 15<br>СИМВОЛОВ | Назначить домен для регистрации                           |
| set name          | <IDX><br><NAME>   | 0-15<br>строка длиной до 15<br>СИМВОЛОВ | Установить имя для плана нумерации                        |
| show active count |                   |                                         | Показать количество активных планов нумерации             |
| show active list  |                   |                                         | Показать список активных планов нумерации                 |
| show list         |                   |                                         | Показать список планов нумерации                          |
| show prefixes     | <IDX>             | 0-15<br>no/yes                          | Показать префиксы плана нумерации с указанным номером     |

### 3.3.21.1 Режим конфигурирования префикса

Для перехода в данный режим необходимо в режиме конфигурирования выполнить команду **prefix <PREFIX\_INDEX>**, где **<PREFIX\_INDEX>** — номер префикса.

```
SMG-[CONFIG]-[NUMPLAN]> prefix 0
Entering Prefix-mode.
SMG-[CONFIG]-[NUMPLAN]-PREFIX[0]>
```

| Команда         | Параметр       | Значение                                                                           | Действие                                                                                                                                                                                                                                                                                                                                                                                                                                                                                                                                                                                                                                                                                                                                                                                                                                                               |
|-----------------|----------------|------------------------------------------------------------------------------------|------------------------------------------------------------------------------------------------------------------------------------------------------------------------------------------------------------------------------------------------------------------------------------------------------------------------------------------------------------------------------------------------------------------------------------------------------------------------------------------------------------------------------------------------------------------------------------------------------------------------------------------------------------------------------------------------------------------------------------------------------------------------------------------------------------------------------------------------------------------------|
| ?               |                |                                                                                    | Показать перечень доступных команд                                                                                                                                                                                                                                                                                                                                                                                                                                                                                                                                                                                                                                                                                                                                                                                                                                     |
| access category | <CAT_IDX>      | 0-31                                                                               | Назначить категорию доступа для группы линий                                                                                                                                                                                                                                                                                                                                                                                                                                                                                                                                                                                                                                                                                                                                                                                                                           |
| access check    | <ON_OFF>       | on/off                                                                             | Проверять/не проверять категорию доступа                                                                                                                                                                                                                                                                                                                                                                                                                                                                                                                                                                                                                                                                                                                                                                                                                               |
| called npi      | <PFX_CLD_NPI>  | transit/<br>unknown/<br>isdn/<br>telephony/<br>national/<br>private                | Изменить тип номера вызываемого абонента (transit — не преобразовывать)                                                                                                                                                                                                                                                                                                                                                                                                                                                                                                                                                                                                                                                                                                                                                                                                |
| called type     | <PFX_CLD_TYPE> | unknown/<br>subscriber/<br>national/<br>international/<br>specific_net/<br>transit | Преобразование типа номера вызываемого абонента (transit — не преобразовывать): <ul style="list-style-type: none"> <li>• <i>Subscriber number</i> — применяется при обслуживании местных вызовов и входящих междугородних вызовов. При этом передаваемый номер должен иметь вид: abxxxx, либо bxxxx, либо xxxx;</li> <li>• <i>National number</i> — используется при обслуживании исходящих междугородних вызовов или местных и входящих междугородних вызовов вместо Subscriber. При этом передаваемый номер должен иметь вид: ABCabxxxx, либо 2abxxxx, либо 10 &lt;международный номер&gt;;</li> <li>• <i>International number</i> — используется на МГ-линиях и ЗСЛ-линиях при обслуживании исходящих международных вызовов. При этом передаваемый номер должен иметь вид: &lt;международный номер&gt; (без префикса «10» выхода на международную сеть).</li> </ul> |
| command         | <PFX_COMMAND>  | set/<br>clear/<br>control                                                          | Выбор действия для услуги: <ul style="list-style-type: none"> <li>• <i>set</i> — установка услуги ДВО;</li> <li>• <i>clear</i> — отмена услуги ДВО;</li> <li>• <i>control</i> — контроль активности услуги ДВО.</li> </ul>                                                                                                                                                                                                                                                                                                                                                                                                                                                                                                                                                                                                                                             |
| config          |                |                                                                                    | Возврат в меню Configuration                                                                                                                                                                                                                                                                                                                                                                                                                                                                                                                                                                                                                                                                                                                                                                                                                                           |
| dial mode       | <MODE>         | nochange/<br>enblock/<br>overlap                                                   | Задать режим набора по префиксу: <ul style="list-style-type: none"> <li>• <i>enblock</i> — номер вызываемого абонента передается блоком;</li> <li>• <i>overlap</i> — номер вызываемого абонента передается с перекрытием (по одной цифре);</li> </ul>                                                                                                                                                                                                                                                                                                                                                                                                                                                                                                                                                                                                                  |

|                         |                      |                                                                                                                                        |                                                                                                                                                                                                                                                                                                                                                                                       |
|-------------------------|----------------------|----------------------------------------------------------------------------------------------------------------------------------------|---------------------------------------------------------------------------------------------------------------------------------------------------------------------------------------------------------------------------------------------------------------------------------------------------------------------------------------------------------------------------------------|
|                         |                      |                                                                                                                                        | <ul style="list-style-type: none"> <li>● <i>nochange</i> — номер вызываемого абонента передается в том виде, в каком принят из входящего канала.</li> </ul>                                                                                                                                                                                                                           |
| direction               | <PFX_DIRECTION>      | local/<br>emergency/<br>zone/<br>vedomst/<br>toll/<br>international                                                                    | <p>Установить тип доступа к транковой группе или направлению:</p> <ul style="list-style-type: none"> <li>● <i>local</i> — местный;</li> <li>● <i>emergency</i> — вызов спецслужб;</li> <li>● <i>zone</i> — зонный;</li> <li>● <i>vedomst</i> — на ведомственную сеть;</li> <li>● <i>toll</i> — междугородняя связь;</li> <li>● <i>international</i> — международная связь.</li> </ul> |
| duration                | <PFX_DURATION>       | 0-255                                                                                                                                  | Установить таймер продолжительности набора номера, в секундах                                                                                                                                                                                                                                                                                                                         |
| exit                    |                      |                                                                                                                                        | Выход из данного подменю конфигурирования на уровень выше                                                                                                                                                                                                                                                                                                                             |
| getCID                  | <ON_OFF>             | on/off                                                                                                                                 | Включить/отключить запрос CallerID при маршрутизации по префиксу                                                                                                                                                                                                                                                                                                                      |
| history                 |                      |                                                                                                                                        | Просмотр истории введенных команд                                                                                                                                                                                                                                                                                                                                                     |
| ivr                     | <IVR_INDEX>          | 0-255                                                                                                                                  | Выбор сценария IVR для префикса с типом ivr                                                                                                                                                                                                                                                                                                                                           |
| mask edit               |                      |                                                                                                                                        | Перейти в режим редактирования масок префикса                                                                                                                                                                                                                                                                                                                                         |
| mask show               |                      |                                                                                                                                        | Показать маски префикса                                                                                                                                                                                                                                                                                                                                                               |
| modifiers table called  | <MODTBL_INDEX>       | 0-255 или none                                                                                                                         | Таблица модификации вызываемого номера, применяемая при смене плана нумерации                                                                                                                                                                                                                                                                                                         |
| modifiers table calling | <MODTBL_INDEX>       | 0-255 или none                                                                                                                         | Таблица модификации вызывающего номера, применяемая при смене плана нумерации                                                                                                                                                                                                                                                                                                         |
| name                    | <s_name>             | строка не более 31 символа (разрешено использовать буквы, цифры и '_')                                                                 | Задать имя/обозначение для префикса                                                                                                                                                                                                                                                                                                                                                   |
| needCID                 | <ON_OFF>             | on/off                                                                                                                                 | Включить/отключить обязательный запрос информации CallerID                                                                                                                                                                                                                                                                                                                            |
| new access category     | <CAT_IDX>            | 0-127                                                                                                                                  | Выбор новой категории доступа для префикса с типом change-numplan.                                                                                                                                                                                                                                                                                                                    |
| new numplan             | <PLAN_IDX>           | 0-15/0-255                                                                                                                             | Выбор нового плана нумерации для префикса с типом change-numplan.                                                                                                                                                                                                                                                                                                                     |
| numplan                 | <PLAN_IDX>           | 0-15/0-255                                                                                                                             | Указать к какому плану нумерации относится префикс                                                                                                                                                                                                                                                                                                                                    |
| notdial ST              | <USE_ST>             | yes/no                                                                                                                                 | Не передавать/передавать признак конца набора (ST — в ОКС или sending complete в PRI)                                                                                                                                                                                                                                                                                                 |
| operator                | <OPERATOR>           | or/and                                                                                                                                 | Выбор логического оператора «или/и»                                                                                                                                                                                                                                                                                                                                                   |
| pickup-group            | <PICKUP_GROUP_INDEX> | 0-254/any                                                                                                                              | Выбор группы для префикса с типом pickup-group. Задаётся либо конкретная группа, либо режим выбора любой группы, куда входит номер абонента.                                                                                                                                                                                                                                          |
| quit                    |                      |                                                                                                                                        | Завершить данную сессию CLI                                                                                                                                                                                                                                                                                                                                                           |
| service                 | <PFX_USER_SERVICE>   | cf-unconditional/<br>cf-busy/<br>cf-no-reply/<br>cf-out-of-order/<br>call-pickup/<br>conference/<br>clear-all/<br>intercom/<br>paging/ | <p>Тип услуги ДВО:</p> <ul style="list-style-type: none"> <li>● <i>cf-unconditional</i> — безусловная переадресация;</li> <li>● <i>cf-busy</i> — переадресация по занятости;</li> <li>● <i>cf-no-reply</i> — переадресация по неответу;</li> </ul>                                                                                                                                    |

|                      |                         |                                                                                                            |                                                                                                                                                                                                                                                                                                                                                                                                                                                                                   |
|----------------------|-------------------------|------------------------------------------------------------------------------------------------------------|-----------------------------------------------------------------------------------------------------------------------------------------------------------------------------------------------------------------------------------------------------------------------------------------------------------------------------------------------------------------------------------------------------------------------------------------------------------------------------------|
|                      |                         | intervention                                                                                               | <ul style="list-style-type: none"> <li>● <i>cf-out-of-order</i> — переадресация по недоступности;</li> <li>● <i>call-pickup</i> — перехват вызова;</li> <li>● <i>conference</i> — конференция с последовательным сбором;</li> <li>● <i>clear-all</i> — отмена всех услуг;</li> <li>● <i>intercom</i> — интерком;</li> <li>● <i>paging</i> — пейджинг;</li> <li>● <i>intervention</i> — вмешательство.</li> </ul>                                                                  |
| session time         | <PFX_SESSION_TIME>      | 5-64800<br>off — без<br>ограничений                                                                        | Установить время в секундах, которым ограничена длительность вызова, прошедшего через префикс                                                                                                                                                                                                                                                                                                                                                                                     |
| session warning time | <PFX_SESSION_TIME_WARN> | 1-300<br>off — no warn                                                                                     | Опция, включающая выдачу звукового сигнала, предупреждающего о завершении вызова за указанное секунд до окончания разговора                                                                                                                                                                                                                                                                                                                                                       |
| show                 |                         |                                                                                                            | Показать конфигурацию префикса                                                                                                                                                                                                                                                                                                                                                                                                                                                    |
| stimer               | <PFX_LTIMER>            | 0-255                                                                                                      | Установить время в секундах, в течение которого цифровой шлюз будет ожидать продолжения набора, если уже набранный номер совпадает с каким-либо образцом в плане нумерации, но есть возможность получения большего количества цифр, что приведет к совпадению с другим образцом. По умолчанию — 5 с                                                                                                                                                                               |
| trunk                | <TRUNK>                 | 0-31                                                                                                       | Задать номер транковой группы или направления                                                                                                                                                                                                                                                                                                                                                                                                                                     |
| type                 | <PFX_TYPE>              | trunk/<br>trunk-direction/<br>change-numplan/<br>subscribers-pool/<br>user_service<br>pickup-group/<br>ivr | Установить тип префикса: <ul style="list-style-type: none"> <li>● <i>trunk</i> — выход на транковую группу;</li> <li>● <i>trunk-direction</i> — выход на транковое направление;</li> <li>● <i>change-numplan</i> — смена плана нумерации;</li> <li>● <i>subscribers-pool</i> — тип префикса абонентская ёмкость;</li> <li>● <i>user_service</i> — префикс сервисов ДВО;</li> <li>● <i>pickup-group</i> — группа перехвата;</li> <li>● <i>ivr</i> — выбор сценария IVR.</li> </ul> |

### 3.3.21.2 Режим конфигурирования масок префикса

Для перехода в данный режим необходимо в режиме конфигурирования префиксов выполнить команду **mask edit**.

```
SMG-[CONFIG]-PREFIX[0]> mask edit
Entering Prefix-Mask mode.
SMG-[CONFIG]-PREFIX[0]-MASK>
```

| Команда         | Параметр                                 | Значение                                                                                                                                  | Действие                                                                                                                                                                                                                |
|-----------------|------------------------------------------|-------------------------------------------------------------------------------------------------------------------------------------------|-------------------------------------------------------------------------------------------------------------------------------------------------------------------------------------------------------------------------|
| ?               |                                          |                                                                                                                                           | Показать перечень доступных команд                                                                                                                                                                                      |
| add             | <PREFIX_MASK><br><br>[PFX_MASK_TYPE]     | маска-префикс.<br>максимум 255<br>символов,<br>необходимо<br>заключать в<br>круглые скобки «(»<br>и «)»<br><br>calling/called<br>[called] | Добавить новую маску в префикс.<br>Возможно задать тип маски — для<br>вызывающего абонента (calling)<br>или для вызываемого (called), по<br>умолчанию тип маски всегда —<br>called                                      |
| config          |                                          |                                                                                                                                           | Возврат в меню Configuration                                                                                                                                                                                            |
| history         |                                          |                                                                                                                                           | Просмотр истории введенных команд                                                                                                                                                                                       |
| exit            |                                          |                                                                                                                                           | Выход из данного подменю<br>конфигурирования на уровень<br>выше                                                                                                                                                         |
| modify duration | <PREFIX_MASK_INDEX><br><br><DURATION>    | 0-1024<br><br>0-255                                                                                                                       | Установить таймер<br>продолжительности набора<br>номера:<br><ul style="list-style-type: none"> <li>• PREFIX_MASK_INDEX — номер маски;</li> <li>• DURATION — таймер.</li> </ul>                                          |
| modify Ltimer   | <PREFIX_MASK_INDEX><br><br><LONG_TIMER>  | 0-1024<br><br>0-255                                                                                                                       | Установить «Длинный таймер»<br>Long timer:<br><ul style="list-style-type: none"> <li>• PREFIX_MASK_INDEX — номер маски;</li> <li>• LONG_TIMER — таймер.</li> </ul>                                                      |
| modify mask     | <PREFIX_MASK_INDEX><br><br><PREFIX_MASK> | 0-1024<br><br>маска-префикс.<br>максимум 255<br>символов,<br>необходимо<br>заключать в<br>круглые скобки «(»<br>и «)».                    | Корректировать маску:<br><ul style="list-style-type: none"> <li>• PREFIX_MASK_INDEX — номер маски;</li> <li>• PREFIX_MASK — маска.</li> </ul>                                                                           |
| modify prefix   | <PREFIX_MASK_INDEX><br><br><PFX_INDEX>   | 0-1024<br><br>0-255                                                                                                                       | Перенести маску в другой<br>префикс:<br><ul style="list-style-type: none"> <li>• PREFIX_MASK_INDEX — номер маски, которую необходимо перенести;</li> <li>• PFX_INDEX — префикс, в который переносится маска.</li> </ul> |
| modify stimer   | <PREFIX_MASK_INDEX><br><br><SHORT_TIMER> | 0-1024<br><br>[0-255]                                                                                                                     | Установить «Короткий таймер»<br>Short timer:<br><ul style="list-style-type: none"> <li>• PREFIX_MASK_INDEX — номер маски;</li> <li>• DURATION — таймер.</li> </ul>                                                      |

|             |                                            |                              |                                                                                                                                                                                                                                                                                                                                                                        |
|-------------|--------------------------------------------|------------------------------|------------------------------------------------------------------------------------------------------------------------------------------------------------------------------------------------------------------------------------------------------------------------------------------------------------------------------------------------------------------------|
| modify type | <PREFIX_MASK_INDEX><br><br><PFX_MASK_TYPE> | 0-1024<br><br>calling/called | Установить тип маски — анализ вызываемого или вызывающего номера:<br><ul style="list-style-type: none"> <li>• PREFIX_MASK_INDEX — номер маски, которую необходимо перенести;</li> <li>• PFX_MASK_TYPE — тип маски: <ul style="list-style-type: none"> <li>• calling — анализ вызывающего номера;</li> <li>• called — анализ вызываемого номера.</li> </ul> </li> </ul> |
| quit        |                                            |                              | Завершить данную сессию CLI                                                                                                                                                                                                                                                                                                                                            |
| remove      | <PREFIX_MASK_INDEX>                        | 0-1024                       | Удалить маску                                                                                                                                                                                                                                                                                                                                                          |
| show        |                                            |                              | Показать информацию о маске                                                                                                                                                                                                                                                                                                                                            |

### 3.3.22 Режим конфигурирования группы перехвата

Для перехода в данный режим необходимо в режиме конфигурирования выполнить команду `pickup-group <pickup-group_INDEX>`, где `<pickup-group_INDEX>` — номер группы перехвата.

```
SMG-[CONFIG]> pickup-group 0
Entering pickup-group-mode.
SMG-[CONFIG]-PICKUP-GROUP[0]>
```

| Команда              | Параметр                                | Значение                                                                   | Действие                                                                                       |
|----------------------|-----------------------------------------|----------------------------------------------------------------------------|------------------------------------------------------------------------------------------------|
| ?                    |                                         |                                                                            | Показать перечень доступных команд                                                             |
| exit                 |                                         |                                                                            | Переход из данного подменю конфигурирования на уровень выше                                    |
| history              |                                         |                                                                            | Просмотр истории введенных команд                                                              |
| member add           | <CALL_NUMBER>                           | symbols (not more than 30): *,#,D,0-9. Or 'none' for blank(delete) number. | Добавить члена группы перехвата                                                                |
| member remove        | <GROUP_MEMBER_INDEX>                    | [0-19]                                                                     | Удалить члена группы перехвата                                                                 |
| member set number    | <GROUP_MEMBER_INDEX>                    | [0-19]                                                                     | Задать номер члена группы перехвата                                                            |
| member set user-type | <GROUP_MEMBER_INDEX><br><br><USER_TYPE> | [0-19]<br><br>0 - 'restricted',<br>1 - 'ordinary',<br>2 - 'privileged'     | Задать тип члена группы вызова<br><br>0 — ограниченный<br>1 — обычный<br>2 — привилегированный |
| show                 |                                         |                                                                            | Показать настройки группы перехвата                                                            |

### 3.3.23 Режим конфигурирования профиля PBX

Для перехода в данный режим необходимо в режиме конфигурирования выполнить команду **pbx\_profiles**.

```
SMG-[CONFIG]> pbx_profiles
Entering PBX profiles mode.
SMG-[CONFIG]-PBX_PROFILES>
```

| Команда                                | Параметр                              | Значение                                                   | Действие                                                                                                                                                                                                                 |
|----------------------------------------|---------------------------------------|------------------------------------------------------------|--------------------------------------------------------------------------------------------------------------------------------------------------------------------------------------------------------------------------|
| ?                                      |                                       |                                                            | Показать перечень доступных команд                                                                                                                                                                                       |
| add pbx                                | <NAME><br><br><PREFIX><br><br><PFX>   | строка длиной до 63 символов<br><br>1-15<br><br>0-255/none | Добавить PBX профиль с указанием имени, номера префикса и прямого префикса                                                                                                                                               |
| config                                 |                                       |                                                            | Возврат в меню Configuration                                                                                                                                                                                             |
| exit                                   |                                       |                                                            | Выход из данного подменю конфигурирования на уровень выше                                                                                                                                                                |
| flash mode                             | <PROFILE_INDEX><br><FLASH>            | 0-31<br>none/<br>flash1/<br>flash2/<br>flash3              | Режим передачи сигнала flash                                                                                                                                                                                             |
| history                                |                                       |                                                            | Просмотр истории введенных команд                                                                                                                                                                                        |
| modifiers table<br>incoming called     | <PROFILE_INDEX><br><br><MODTBL_INDEX> | 0-31<br><br>0-255/none                                     | Задать модификатор для PBX-профиля, основанный на анализе номера вызываемого абонента, принятого из входящего канала.                                                                                                    |
| modifiers table<br>incoming calling    | <PROFILE_INDEX><br><br><MODTBL_INDEX> | 0-31<br><br>0-255/none                                     | Задать модификатор для PBX-профиля, основанный на анализе номера вызывающего абонента, принятого из входящего канала.                                                                                                    |
| modify pbx connected<br>number transit | <CONNNUM>                             | normal/block                                               | Запретить передавать поле Connected number                                                                                                                                                                               |
| modify pbx direct_pfx                  | <PROFILE_INDEX><br><br><PFX>          | 0-31<br><br>0-255/none                                     | Выход на префикс без анализа номера вызываемого либо вызываемого абонентов. Предназначен для коммутации всех вызовов от SIP абонента в транковую группу независимо от набранного номера (без создания масок в префиксах) |
| modify pbx inband<br>messages          | <PROFILE_INDEX><br><br><YES/no>       | 0-31                                                       | Выдача фраз голосовых сообщений                                                                                                                                                                                          |
| modify pbx name                        | <IDX><br><br><NAME>                   | 0-31<br><br>строка длиной до 63 символов                   | Переименовать указанный профиль                                                                                                                                                                                          |
| modify pbx prefix                      | <IDX><br><br><PREFIX>                 | 0-31<br>не более 15 цифр<br>или none                       | Переназначить префикс станции для указанного профиля                                                                                                                                                                     |
| modify routing_profile<br>pbx          | <IDX>                                 | 0-127                                                      | Выбор профиля маршрутизации по расписанию                                                                                                                                                                                |



|                     |         |      |                                                                            |
|---------------------|---------|------|----------------------------------------------------------------------------|
| timeout busy-signal | <TIMER> | 0-31 | Таймаут выдачи сигнала «занято» при использовании услуги «передача вызова» |
| timeout cfnr        | <TIMER> | 0-31 | Таймаут переадресации по неответу (CFNR)                                   |
| timeout cfoos       | <TIMER> | 0-31 | Таймаут переадресации по недоступности (CFOOS)                             |
| timeout first-digit | <TIMER> | 0-31 | Таймаут набора первой цифры при использовании услуги «передача вызова»     |
| timeout next-digit  | <TIMER> | 0-31 | Таймаут набора следующей цифры при использовании услуги «передача вызова»  |
| quit                |         |      | Завершить данную сессию CLI                                                |
| remove pbx          | <IDX>   | 0-31 | Удалить профиль PBX с указанным номером                                    |
| show pbx            |         |      | Показать перечень профилей PBX                                             |

### 3.3.24 Режим конфигурирования таймеров Q.931

Для перехода в данный режим необходимо в режиме конфигурирования выполнить команду **q931-timers**.

```
SMG-[CONFIG]> q931-timers
Entering q931-timers mode.
SMG-[CONFIG]-[q931-T]>
```

| Команда | Параметр | Значение | Действие                                                  |
|---------|----------|----------|-----------------------------------------------------------|
| ?       |          |          | Показать перечень доступных команд                        |
| config  |          |          | Возврат в меню Configuration                              |
| exit    |          |          | Выход из данного подменю конфигурирования на уровень выше |
| quit    |          |          | Завершить данную сессию CLI                               |
| set     | t301     | 30-360   | Задать значение таймера t301                              |
|         | t302     | 10-25    | Задать значение таймера t302                              |
|         | t303     | 4-10     | Задать значение таймера t303                              |
|         | t304     | 20-30    | Задать значение таймера t304                              |
|         | t305     | 30-40    | Задать значение таймера t305                              |
|         | t306     | 30-40    | Задать значение таймера t306                              |
|         | t307     | 180-240  | Задать значение таймера t307                              |
|         | t308     | 4-10     | Задать значение таймера t308                              |
|         | t309     | 6-90     | Задать значение таймера t309                              |
|         | t310     | 10-20    | Задать значение таймера t310                              |
|         | t312     | 6-12     | Задать значение таймера t312                              |
|         | t313     | 4-10     | Задать значение таймера t313                              |
|         | t314     | 4-10     | Задать значение таймера t314                              |
|         | t316     | 120-240  | Задать значение таймера t316                              |
|         | t317     | 120-240  | Задать значение таймера t317                              |
|         | t320     | 30-60    | Задать значение таймера t320                              |
|         | t321     | 30-60    | Задать значение таймера t321                              |
|         | t322     | 4-10     | Задать значение таймера t322                              |
| show    |          |          | Показать конфигурацию таймеров Q.931                      |

### 3.3.25 Режим конфигурирования RADIUS

Для перехода в данный режим необходимо в режиме конфигурирования выполнить команду **radius**.

```
SMG-[CONFIG]> radius
Entering RADIUS mode.
SMG-[CONFIG]-RADIUS>
```

| Команда           | Параметр                        | Значение                                      | Действие                                                                                                                       |
|-------------------|---------------------------------|-----------------------------------------------|--------------------------------------------------------------------------------------------------------------------------------|
| ?                 |                                 |                                               | Показать перечень доступных команд                                                                                             |
| acct ipaddr       | <IP_ADDR><br><br><SRV_IDX>      | IP-адрес в формате AAA.BBB.CCC.DDD<br><br>0-8 | Установить IP-адрес сервера учетных записей (Accounting).<br><br>• IP_ADDR — IP-адрес;<br><br>• SRV_IDX — номер сервера        |
| acct port         | <PORT><br><br><SRV_IDX>         | 0-65535<br><br>0-8                            | Установить порт сервера учетных записей (Accounting).<br><br>• PORT — номер порта;<br>• SRV_IDX — номер сервера.               |
| acct secret       | <SECRET><br><br><SRV_IDX>       | строка максимум 31 символ<br><br>0-8          | Установить пароль для сервера учетных записей (Accounting).<br><br>• SECRET — пароль;<br>• SRV_IDX — номер сервера.            |
| acct server_group | <SRV_GROUP_ID><br><br><SRV_IDX> | 0-3<br><br>0-7                                | Установить группу для сервера аккаунтинга (Accounting):<br><br>• SRV_GROUP_ID — номер группы;<br>• SRV_IDX — номер сервера.    |
| auth ipaddr       | <IP_ADDR><br><br><SRV_IDX>      | IP-адрес в формате AAA.BBB.CCC.DDD<br><br>0-8 | Установить IP-адрес сервера авторизации (Authorization):<br><br>• IP_ADDR — IP-адрес;<br>• SRV_IDX — номер сервера.            |
| auth local        | <AUTH_LOCAL>                    | no/yes                                        | Разрешать доступ локальному администратору в случае отказа RADIUS-сервера                                                      |
| auth port         | <PORT><br><br><SRV_IDX>         | 0-65535<br><br>0-8                            | Установить порт сервера авторизации (Authorization):<br><br>• PORT — номер порта;<br>• SRV_IDX — номер сервера.                |
| auth secret       | <SECRET><br><br><SRV_IDX>       | строка максимум 31 символ<br><br>0-8          | Установить пароль для сервера авторизации (Authorization):<br><br>• SECRET — пароль;<br>• SRV_IDX — номер сервера.             |
| auth server_group | <SRV_GROUP_ID><br><br><SRV_IDX> | 0-3<br><br>0-7                                | Установить группу для сервера авторизации (Authorization):<br><br>• SRV_GROUP_ID — номер группы;<br>• SRV_IDX — номер сервера. |
| auth user         | <AUTH_USER>                     | no/yes                                        | Авторизация пользователей web/telnet/ssh через RADIUS                                                                          |
| config            |                                 |                                               | Возврат в меню Configuration.                                                                                                  |
| deadtime          | <DEADTIME>                      | 1-60                                          | Время неиспользования сервера при сбое — время, в                                                                              |

|                 |                 |                        |                                                                       |
|-----------------|-----------------|------------------------|-----------------------------------------------------------------------|
|                 |                 |                        | течение которого сервер считается неактивным                          |
|                 |                 | disable                | Отключить блокировку при сбое сервера                                 |
| exit            |                 |                        | Выход из данного подменю конфигурирования на уровень выше             |
| history         |                 |                        | Просмотр истории введенных команд                                     |
| iface           | <IFACE_NAME>    | строка до 255 символов | Задать сетевой интерфейс для RADIUS                                   |
| profile         | <PROFILE_INDEX> | 0-31                   | Переход к конфигурированию параметров профиля RADIUS                  |
| quit            |                 |                        | Завершить данную сессию CLI                                           |
| retries         | <RETRIES>       | 2-5                    | Установить количество попыток отправки запроса                        |
| show config     |                 |                        | Показать информацию о конфигурации RADIUS-серверов                    |
| timeout         | <TIMEOUT>       | 3-10                   | Установить время, в течение которого ожидается ответ сервера (x100мс) |
| voice-msg-table | <TABLE_INDEX>   | 0-31                   | Выбор таблицы соответствий ответов RADIUS и голосовых сообщений       |

### 3.3.25.1 Режим конфигурирования параметров профиля RADIUS

Для перехода в данный режим необходимо в режиме конфигурирования RADIUS выполнить команду **profile <PROFILE\_INDEX>**, где **<PROFILE\_INDEX>** — номер профиля RADIUS.

```
SMG-[CONFIG]-RADIUS> profile 0
Entering RADIUS-Profile-mode.
SMG-[CONFIG]-RADIUS-PROFILE[0]>
```

| Команда     | Параметр    | Значение         | Действие                                                                                                                                                                                                                                                                                                                      |
|-------------|-------------|------------------|-------------------------------------------------------------------------------------------------------------------------------------------------------------------------------------------------------------------------------------------------------------------------------------------------------------------------------|
| ?           |             |                  | Показать перечень доступных команд                                                                                                                                                                                                                                                                                            |
| acct answer | <ON/OFF>    | off/on           | Включение/отключение передачи сообщений acct для call-orig=answer                                                                                                                                                                                                                                                             |
| acct CdPN   | <CDPN_MODE> | CdPN-IN/CdPN-OUT | Установить номер вызываемого абонента для пакетов Accounting-Request: <ul style="list-style-type: none"> <li>● <i>CdPN-IN</i> — использовать номер вызываемого абонента до модификации (полученный в пакете SETUP/INVITE);</li> <li>● <i>CdPN-OUT</i> — использовать номер вызываемого абонента после модификации.</li> </ul> |
| acct CgPN   | <CGPN_MODE> | CgPN-IN/CgPN-OUT | Установить номер вызывающего абонента для пакетов Accounting-Request: <ul style="list-style-type: none"> <li>● <i>CgPN-IN</i> — использовать номер вызывающего абонента до модификации (полученный в пакете SETUP/INVITE);</li> </ul>                                                                                         |

|                          |                     |                                                                     |                                                                                                                                                                                                                                                                                                                                                                                                                                                                                                                                                                                                |
|--------------------------|---------------------|---------------------------------------------------------------------|------------------------------------------------------------------------------------------------------------------------------------------------------------------------------------------------------------------------------------------------------------------------------------------------------------------------------------------------------------------------------------------------------------------------------------------------------------------------------------------------------------------------------------------------------------------------------------------------|
|                          |                     |                                                                     | <ul style="list-style-type: none"> <li>● <i>CgPN-OUT</i> — использовать номер вызывающего абонента после модификации.</li> </ul>                                                                                                                                                                                                                                                                                                                                                                                                                                                               |
| acct duration count mode | <RADIUS_COUNT_MODE> | round-up/round-down/not-round                                       | <p>Параметры округления времени. Округление в большую сторону, в меньшую, не округлять (передавать миллисекунды)</p>                                                                                                                                                                                                                                                                                                                                                                                                                                                                           |
| acct originate           | <ON/OFF>            | off/on                                                              | <p>Включение/отключение передачи сообщений acct для call-orig= originate</p>                                                                                                                                                                                                                                                                                                                                                                                                                                                                                                                   |
| acct restrict            | <RESTRICT>          | none/zone/local/emergency/restrict-all                              | <p>Установить ограничение на исходящую связь при сбое сервера (неполучении ответа от сервера):</p> <ul style="list-style-type: none"> <li>● <i>none</i> — разрешать все вызовы;</li> <li>● <i>zone</i> — разрешать вызовы на спецслужбы, на местную и зонную сеть;</li> <li>● <i>local</i> — разрешать вызовы на спецслужбы и местную сеть;</li> <li>● <i>emergency</i> — разрешать вызовы только на спецслужбы;</li> <li>● <i>restrict</i> — запрещать все вызовы.</li> </ul>                                                                                                                 |
| acct start               | <ON_OFF>            | on/off                                                              | <p>Включить/отключить передачу сообщений acct.start</p>                                                                                                                                                                                                                                                                                                                                                                                                                                                                                                                                        |
| acct stop                | <ON_OFF>            | on/off                                                              | <p>Включить/отключить передачу сообщений acct.stop</p>                                                                                                                                                                                                                                                                                                                                                                                                                                                                                                                                         |
| acct update              | <ON_OFF>            | on/off                                                              | <p>Включить/отключить передачу сообщений acct.update</p>                                                                                                                                                                                                                                                                                                                                                                                                                                                                                                                                       |
| acct update_period       | <PERIOD>            | 10sec/20sec/30sec/45sec/1min/2min/3min/5min/10min/15min/30min/1hour | <p>Период передачи сообщений acct.update</p>                                                                                                                                                                                                                                                                                                                                                                                                                                                                                                                                                   |
| acct unsuccessful        | <ON_OFF>            | on/off                                                              | <p>Передавать/не передавать на RADIUS-сервер информацию о неуспешных вызовах</p>                                                                                                                                                                                                                                                                                                                                                                                                                                                                                                               |
| acct user-name answer    | <USERNAME_MODE>     | cgpn/ip_or_stream/trunk/cdpn/initial_cgpn/initial_cdpn              | <p>Установить атрибут User-Name в пакетах Accounting-Request для стороны answer:</p> <ul style="list-style-type: none"> <li>● <i>cgpn</i> — в качестве значения использовать телефонный номер вызывающей стороны;</li> <li>● <i>ip_or_stream</i> — в качестве значения использовать IP-адрес вызывающей стороны или номер потока, по которому осуществляется входящее соединение;</li> <li>● <i>trunk</i> — в качестве значения использовать имя транка, по которому осуществляется входящее соединение;</li> <li>● <i>cdpn</i> — использовать телефонный номер вызываемой стороны;</li> </ul> |

|                              |                              |                                                                    |                                                                                                                                                                                                                                                                                                                                                                                                                                                                                                                                                                                                                                                                                                                                                                                                               |
|------------------------------|------------------------------|--------------------------------------------------------------------|---------------------------------------------------------------------------------------------------------------------------------------------------------------------------------------------------------------------------------------------------------------------------------------------------------------------------------------------------------------------------------------------------------------------------------------------------------------------------------------------------------------------------------------------------------------------------------------------------------------------------------------------------------------------------------------------------------------------------------------------------------------------------------------------------------------|
|                              |                              |                                                                    | <ul style="list-style-type: none"> <li>• <i>initial_cgpn</i> — использовать немодифицированный телефонный номер вызывающей стороны;</li> <li>• <i>initial_cdpn</i> — использовать немодифицированный телефонный номер вызываемой стороны.</li> </ul>                                                                                                                                                                                                                                                                                                                                                                                                                                                                                                                                                          |
| acct<br>originate            | user-name<br><USERNAME_MODE> | cgpn/<br>ip_or_stream/<br>trunk/cdpn/initial<br>_cgpn/initial_cdpn | <p>Установить атрибут User-Name в пакетах Accounting-Request для стороны originate:</p> <ul style="list-style-type: none"> <li>• <i>cgpn</i> — в качестве значения использовать телефонный номер вызывающей стороны;</li> <li>• <i>ip_or_stream</i> — в качестве значения использовать IP-адрес вызывающей стороны или номер потока, по которому осуществляется входящее соединение;</li> <li>• <i>trunk</i> — в качестве значения использовать имя транка, по которому осуществляется входящее соединение;</li> <li>• <i>cdpn</i> — использовать телефонный номер вызываемой стороны;</li> <li>• <i>initial_cgpn</i> — использовать немодифицированный телефонный номер вызывающей стороны;</li> <li>• <i>initial_cdpn</i> — использовать немодифицированный телефонный номер вызываемой стороны.</li> </ul> |
| auth check on seize          | <ON_OFF>                     | on/off                                                             | Посылать/не посылать запрос авторизации (Authorization) при входящем занятии                                                                                                                                                                                                                                                                                                                                                                                                                                                                                                                                                                                                                                                                                                                                  |
| auth check on stop-dial      | <ON_OFF>                     | on/off                                                             | Посылать/не посылать запрос авторизации (Authorization) при конце набора                                                                                                                                                                                                                                                                                                                                                                                                                                                                                                                                                                                                                                                                                                                                      |
| auth check on local-redirect | <ON_OFF>                     | on/off                                                             | Посылать/не посылать запрос авторизации (Authorization) при локальной переадресации                                                                                                                                                                                                                                                                                                                                                                                                                                                                                                                                                                                                                                                                                                                           |
| auth digestauth              | <DIGESTAUTH>                 | rfc5090/<br>rfc5090-no-<br>challenge/<br>draft-sterman             | Выбор алгоритма авторизации абонентов с динамической регистрацией через RADIUS-сервер. При дайджест-аутентификации пароль передается в виде хеш-кода и не может быть перехвачен при сканировании трафика                                                                                                                                                                                                                                                                                                                                                                                                                                                                                                                                                                                                      |
| auth emergency-on-REJ        | <PERMIT>                     | not-allow/allow                                                    | Разрешить/запретить доступ к спецслужбам при получении отказа в соединении от сервера                                                                                                                                                                                                                                                                                                                                                                                                                                                                                                                                                                                                                                                                                                                         |
| auth framedprotocol          | <FRAMED_PROTOCOL>            | none/PPP/<br>SLIP/ARAP/<br>Gandalf/Xylogics/<br>X75_Sync           | <p>Назначить протокол при использовании пакетного доступа для запросов аутентификации RADIUS:</p> <ul style="list-style-type: none"> <li>• <i>none</i> — пакетный доступ не используется.</li> </ul>                                                                                                                                                                                                                                                                                                                                                                                                                                                                                                                                                                                                          |

|                    |                     |                                                                                                                                                                                                                                                           |                                                                                                                                                                                                                                                                                                                                                                                                                                                                             |
|--------------------|---------------------|-----------------------------------------------------------------------------------------------------------------------------------------------------------------------------------------------------------------------------------------------------------|-----------------------------------------------------------------------------------------------------------------------------------------------------------------------------------------------------------------------------------------------------------------------------------------------------------------------------------------------------------------------------------------------------------------------------------------------------------------------------|
| auth nas port type | <PORT_TYPE>         | Async/<br>Sync/<br>ISDN_Sync/<br>ISDN_Async_v120/<br>ISDN_Async_v110/<br>Virtual/<br>PIAFS/<br>HDLChannel/<br>X25/<br>X75/<br>G3_Fax/<br>SDSL/<br>ADSL_CAP/<br>ADSL_DMT/<br>IDSL/<br>Ethernet/<br>xDSL/<br>Cable/<br>Wireless/<br>Wireless_IEEE_802.<br>1 | Назначить тип физического порта NAS (сервера, где аутентифицируется пользователь), по умолчанию Async                                                                                                                                                                                                                                                                                                                                                                       |
| auth pass          | <PASSWD>            | Пароль не более 15 СИМВОЛОВ                                                                                                                                                                                                                               | Установить значения атрибута User-Password в соответствующем пакете RADIUS-Authorization                                                                                                                                                                                                                                                                                                                                                                                    |
| auth restrict      | <RESTRICT>          | none/zone/<br>local/emergency/<br>restrict-all                                                                                                                                                                                                            | Установить ограничение на исходящую связь при сбое сервера (неполучении ответа от сервера): <ul style="list-style-type: none"> <li>● <i>none</i> — разрешать все вызовы;</li> <li>● <i>zone</i> — разрешать вызовы на спецслужбы, на местную и зонную сеть;</li> <li>● <i>local</i> — разрешать вызовы на спецслужбы и местную сеть;</li> <li>● <i>emergency</i> — разрешать вызовы только на спецслужбы;</li> <li>● <i>restrict-all</i> — запрещать все вызовы.</li> </ul> |
| auth service type  | <SERVICE_TYPE>      | none/<br>Login/<br>Framed/<br>Callback_Login/<br>Callback_Framed/<br>Outbound/<br>Administrative/<br>NAS_Prompt/<br>Authenticate_Only/<br>Callback_NAS_Prompt/<br>Call_Check/<br>Callback_Administrative                                                  | Установить тип услуги, по умолчанию не используется (none)                                                                                                                                                                                                                                                                                                                                                                                                                  |
| auth session time  | <SESSION_TIME_MODE> | ignore/<br>use_RFC_Session_timeout/<br>use_CISCO_h323_credit_time                                                                                                                                                                                         | Установить ограничение максимальной продолжительности вызова на основании значения одного из атрибутов, переданных в Access-Accept от сервера RADIUS: <ul style="list-style-type: none"> <li>● <i>ignore</i> — игнорировать возможность ограничения максимальной продолжительности вызова;</li> </ul>                                                                                                                                                                       |

|                          |                 |                                                                    |                                                                                                                                                                                                                                                                                                                                                                                                                                                                                                                                                                                                                                                                                                                                                                                               |
|--------------------------|-----------------|--------------------------------------------------------------------|-----------------------------------------------------------------------------------------------------------------------------------------------------------------------------------------------------------------------------------------------------------------------------------------------------------------------------------------------------------------------------------------------------------------------------------------------------------------------------------------------------------------------------------------------------------------------------------------------------------------------------------------------------------------------------------------------------------------------------------------------------------------------------------------------|
|                          |                 |                                                                    | <ul style="list-style-type: none"> <li>● <i>use_rfc_session_timeout</i> — в качестве значения таймера ограничения максимальной продолжительности вызова использовать значение атрибута Session-Timeout;</li> <li>● <i>use_cisco_h323_credit_time</i> — в качестве значения таймера ограничения максимальной продолжительности вызова использовать значение атрибута Session-Timeout или атрибута Cisco VSA h323-credit-time.</li> </ul>                                                                                                                                                                                                                                                                                                                                                       |
| auth user-name answer    | <USERNAME_MODE> | cgpn/<br>ip_or_stream/<br>trunk/cdpn/initial<br>_cgpn/initial_cdpn | <p>Установить значение атрибут User-Name в пакетах Access — Request для стороны answer:</p> <ul style="list-style-type: none"> <li>● <i>cgpn</i> — в качестве значения использовать телефонный номер вызывающей стороны;</li> <li>● <i>ip_or_stream</i> — в качестве значения использовать IP-адрес вызывающей стороны или номер потока, по которому осуществляется входящее соединение;</li> <li>● <i>trunk</i> — использовать имя транка, по которому осуществляется входящее соединение;</li> <li>● <i>cdpn</i> — использовать телефонный номер вызываемой стороны;</li> <li>● <i>initial_cgpn</i> — использовать немодифицированный телефонный номер вызывающей стороны;</li> <li>● <i>initial_cdpn</i> — использовать немодифицированный телефонный номер вызываемой стороны.</li> </ul> |
| auth user-name originate | <USERNAME_MODE> | cgpn/<br>ip_or_stream/<br>trunk/cdpn/initial<br>_cgpn/initial_cdpn | <p>Установить значение атрибута User-Name в пакетах Access — Request для стороны originate:</p> <ul style="list-style-type: none"> <li>● <i>cgpn</i> — в качестве значения использовать телефонный номер вызывающей стороны;</li> <li>● <i>ip_or_stream</i> — в качестве значения использовать IP-адрес вызывающей стороны или номер потока, по которому осуществляется входящее соединение;</li> <li>● <i>trunk</i> — использовать имя транка, по которому осуществляется входящее соединение;</li> <li>● <i>cdpn</i> — использовать телефонный номер вызываемой стороны;</li> </ul>                                                                                                                                                                                                         |

|                                      |                |                    |                                                                                                                                                                                                                                                      |
|--------------------------------------|----------------|--------------------|------------------------------------------------------------------------------------------------------------------------------------------------------------------------------------------------------------------------------------------------------|
|                                      |                |                    | <ul style="list-style-type: none"> <li>• <i>initial_cgpn</i> — использовать немодифицированный телефонный номер вызывающей стороны;</li> <li>• <i>initial_cdpn</i> — использовать немодифицированный телефонный номер вызываемой стороны.</li> </ul> |
| auth userpasswd                      | <ON_OFF>       | on/off             | Использовать/не использовать индивидуальные пароли для SIP-абонентов при авторизации                                                                                                                                                                 |
| modifiers table auth mode            | MODTABLE_MODE  | default/restricted | Режим авторизации номера в RADIUS.<br><ul style="list-style-type: none"> <li>• <i>restricted</i> — авторизуются только номера, попавшие в маску таблицы модификаторов.</li> </ul>                                                                    |
| modifiers table acct mode            | MODTABLE_MODE  | default/restricted | Режим аккаунтинга номера в RADIUS.<br><ul style="list-style-type: none"> <li>• <i>restricted</i> — аккаунтинг только номеров, попавших в маску таблицы модификаторов.</li> </ul>                                                                     |
| modifiers table incoming called      | <MODTBL_INDEX> | 0-255/none         | Задать модификатор номера вызываемого абонента (CdPN) для входящего соединения, применительно для полей Called-Station-Id, xrgk-dst-number-in в сообщениях RADIUS-Authorization и RADIUS-Accounting                                                  |
| modifiers table incoming calling     | <MODTBL_INDEX> | 0-255/none         | Задать модификатор номера вызывающего абонента (CgPN) для входящего соединения, применительно для полей Calling-Station-Id, xrgk-src-number-in в сообщениях RADIUS-Authorization и RADIUS-Accounting                                                 |
| modifiers table incoming redirecting | <MODBL_INDEX>  | 0-255/none         | Задать модификатор переадресующего номера абонента (RedirPN) в поле h323-redirect-number в сообщениях RADIUS-Authorization и RADIUS-Accounting                                                                                                       |
| modifiers table outgoing called      | <MODTBL_INDEX> | 0-255/none         | Задать модификатор номера вызываемого абонента (CdPN) для исходящего соединения, применительно для поля xrgk-src-number-out в сообщениях RADIUS-Authorization и RADIUS-Accounting;                                                                   |
| modifiers table outgoing calling     | <MODTBL_INDEX> | 0-255/none         | Задать модификатор номера вызывающего абонента (CgPN) для исходящего соединения, применительно для поля xrgk-dst-number-out в сообщениях RADIUS-Authorization и RADIUS-Accounting.                                                                   |
| config                               |                |                    | Возврат в меню Configuration                                                                                                                                                                                                                         |



|                         |             |                                |                                                                                                                         |
|-------------------------|-------------|--------------------------------|-------------------------------------------------------------------------------------------------------------------------|
| exit                    |             |                                | Выход из данного подменю конфигурирования на уровень выше                                                               |
| history                 |             |                                | Просмотр истории введенных команд                                                                                       |
| quit                    |             |                                | Завершить данную сессию CLI                                                                                             |
| reset voice-msg-table   |             |                                | Не использовать таблицу соответствий ответов RADIUS и голосовых сообщений                                               |
| server_group            | <SRV_GROUP> | 0-3                            | Номер группы серверов RADIUS, которые будут использоваться профилем                                                     |
| set vmt-reply-attribute |             | h323-return-code/Reply-Message | Выбор атрибута, по которому будет произведен анализ сообщения RADIUS-reject.                                            |
| set voice-msg-table     | <TABLE_IDX> | [0-31]                         | Выбор таблицы соответствий ответов RADIUS и голосовых сообщений                                                         |
| show                    |             |                                | Показать конфигурацию профиля RADIUS                                                                                    |
| use acct                | <ON_OFF>    | on/off                         | Разрешить/запретить отправку Accounting-запросов на RADIUS-сервер                                                       |
| use auth                | <ON_OFF>    | on/off                         | Разрешить/запретить отправку Authorization-запросов на RADIUS-сервер                                                    |
| use class as ss7cat     | <ON_OFF>    | on/off                         | Использовать AV-pair Class для передачи категории ОКС-7 абонента                                                        |
| use eltex-vsa           | <ON_OFF>    | on/off                         | Включение услуги RCM                                                                                                    |
| use full cisco-vsa      | <ON_OFF>    | on/off                         | Использовать полное значение Cisco-VSA для услуги RCM                                                                   |
| use porta billing       | <ON_OFF>    | on/off                         | Включить/выключить использование PortaBilling                                                                           |
| use porta routing       | <ON_OFF>    | on/off                         | Включить/выключить использование PortaRouting                                                                           |
| use incoming called     |             | original/processed             | Выбор номера CdPN, передаваемого в поле <i>xpgk-dst-number-in</i> в сообщениях RADIUS-Authorization и RADIUS-Accounting |
| use incoming calling    |             | original/processed             | Выбор номера CgPN, передаваемого в поле <i>xpgk-dst-number-in</i> в сообщениях RADIUS-Authorization и RADIUS-Accounting |
| use snmp                | <ON_OFF>    | on/off                         | Отправлять SNMP-трап при каждом обращении в RADIUS                                                                      |
| use utc time            | <ON_OFF>    | on/off                         | Использовать время в UTC                                                                                                |

### 3.3.26 Режим конфигурирования настроек записи разговоров

Для перехода в данный режим необходимо в режиме конфигурирования выполнить команду **record**.

```
SMG-[CONFIG]> record
Entering Record-setup mode.
SMG-[CONFIG]-[RECORD]>
```

| Команда                    | Параметр               | Значение                                             | Действие                                                                      |
|----------------------------|------------------------|------------------------------------------------------|-------------------------------------------------------------------------------|
| ?                          |                        |                                                      | Показать перечень доступных команд                                            |
| exit                       |                        |                                                      | Выход из данного подменю конфигурирования на уровень выше                     |
| ftp enabled                | REC_FTP                | no/yes                                               | Сохранять запись разговоров на FTP-сервер                                     |
| ftp login                  | REC_FTPLOGIN           | строка до 63<br>символов                             | Логин доступа на FTP                                                          |
| ftp mode recording         | REC_MODE               | once-a-day/<br>once-an-hour/<br>once-an-minute       | Режим выгрузки на FTP-сервер - раз в день, раз в час, раз в минуту            |
| ftp passwd                 | REC_PASSWD             | строка до 63<br>символов                             | Пароль доступа на FTP                                                         |
| ftp path                   | REC_FTPPATH            | строка до 63<br>символов                             | Путь к файлам на FTP                                                          |
| ftp period day             | REC_HOUR<br>REC_MINUTE | 0-23<br>0-59                                         | Задать часы и минуты выгрузки для режима once-a-day                           |
| ftp period hour            | REC_MINUTE             | 0-59                                                 | Задать минуты выгрузки для режима once-a-hour                                 |
| ftp port                   | REC_FTPPORT            | 1-65535                                              | Порт FTP-сервера                                                              |
| ftp remove-after-upload    | REC_FTP_REMOVE         | no/yes                                               | Удалять записи с локального хранилища после выгрузки на FTP                   |
| ftp server                 | REC_FTPSERVER          | строка до 63<br>символов                             | Адрес или доменное имя FTP-сервера                                            |
| set action on full disk    |                        | stop-<br>recording/remove-<br>old-files              | Выбор действия при заполнении диска: остановить запись/удалить старые         |
| set dirname                |                        | none или текстовая<br>строка, максимум 63<br>символа | Задать имя каталога записи файлов разговоров                                  |
| set dirname_IVR            |                        | none или текстовая<br>строка, максимум 63<br>символа | Задать имя каталога для записи разговоров IVR                                 |
| set files count per dir    | FILECOUNT              | 100-65535 или<br>unlimited                           | Количество файлов записей в одной директории                                  |
| set files keep period day  | KEEP_DAY               | 0-90                                                 | Количество дней, в течение которых сохраняются записи на локальном хранилище  |
| set files keep period hour | KEEP_HOUR              | 0-23                                                 | Количество часов, в течение которых сохраняются записи на локальном хранилище |
| set notification           | < NOTIFY_TYPE >        | None<br>voice_message                                | Уведомление о начале записи разговоров                                        |
| set path                   |                        | off/mnt/sd[abc]<br>[1-7]*                            | Задать путь для хранения файлов записи разговоров                             |

### 3.3.27 Режим конфигурирования масок записей разговоров

Для перехода в данный режим необходимо в режиме конфигурирования настроек записи разговоров выполнить команду **mask**.

```
SMG-[CONFIG]-[RECORD]> mask
Entering Record-Mask mode.
SMG-[CONFIG]-[RECORD]-MASK>
```

| Команда             | Параметр                                                 | Значение                                                                            | Действие                                                                                                                                                                                                                                                                                                                                               |
|---------------------|----------------------------------------------------------|-------------------------------------------------------------------------------------|--------------------------------------------------------------------------------------------------------------------------------------------------------------------------------------------------------------------------------------------------------------------------------------------------------------------------------------------------------|
| ?                   |                                                          |                                                                                     | Показать перечень доступных команд                                                                                                                                                                                                                                                                                                                     |
| exit                |                                                          |                                                                                     | Выход из данного подменю конфигурирования на уровень выше                                                                                                                                                                                                                                                                                              |
| add                 | REC_MASK_NUMPLAN<br><br>RECORD_MASK<br><br>REC_MASK_TYPE | 0-255 или all<br><br>Строка максимум 255 символов<br><br>all/<br>calling/<br>called | Добавить новую маску записи. Параметры: <ul style="list-style-type: none"> <li>• план нумерации (<i>all</i> - любой ПН);</li> <li>• маска записи, которую необходимо заключать в круглые скобки «(» и «)»;</li> <li>• тип номера: <ul style="list-style-type: none"> <li>• любой;</li> <li>• вызывающий;</li> <li>• вызываемый.</li> </ul> </li> </ul> |
| modify category     | RECORD_MASK_INDEX<br>CAT_IDX                             | 0-4095<br>0-31                                                                      | Изменить для маски категорию записи разговоров                                                                                                                                                                                                                                                                                                         |
| modify direction    | RECORD_MASK_INDEX<br>REC_MASK_TYPE                       | 0-4095<br>all/<br>calling/<br>called                                                | Изменить тип номера маски на указанный                                                                                                                                                                                                                                                                                                                 |
| modify mask         | RECORD_MASK_INDEX<br>PREFIX_MASK                         | 0-4095<br>Строка максимум 255 символов                                              | Изменить значение маски. Маску необходимо заключать в круглые скобки «(» и «)».                                                                                                                                                                                                                                                                        |
| modify notification | RECORD_MASK_INDEX<br>NOTIFY_TYPE                         | 0-4095<br>none/voice_message                                                        | Уведомление о начале записи <ul style="list-style-type: none"> <li>• <i>none</i> — не уведомлять;</li> <li>• <i>voice_message</i> — уведомлять голосовым сообщением.</li> </ul>                                                                                                                                                                        |
| modify numplan      | RECORD_MASK_INDEX<br>REC_MASK_NUMPLAN                    | 0-4095<br>0-255 или all                                                             | Изменить план нумерации                                                                                                                                                                                                                                                                                                                                |
| remove              | RECORD_MASK_INDEX                                        | 0-4095                                                                              | Удалить маску                                                                                                                                                                                                                                                                                                                                          |
| show                |                                                          |                                                                                     | Показать все маски                                                                                                                                                                                                                                                                                                                                     |

### 3.3.28 Режим конфигурирования статических маршрутов

Для перехода в данный режим необходимо в режиме конфигурирования выполнить команду **route**.

```
SMG-[CONFIG]> route
Entering route mode.
SMG-[CONFIG]-ROUTE>
```

| Команда   | Параметр                                                                                         | Значение                                                                                                                                                                                  | Действие                                                                                                                                                                                                                                                                                                                                                                             |
|-----------|--------------------------------------------------------------------------------------------------|-------------------------------------------------------------------------------------------------------------------------------------------------------------------------------------------|--------------------------------------------------------------------------------------------------------------------------------------------------------------------------------------------------------------------------------------------------------------------------------------------------------------------------------------------------------------------------------------|
| ?         |                                                                                                  |                                                                                                                                                                                           | Показать перечень доступных команд                                                                                                                                                                                                                                                                                                                                                   |
| config    |                                                                                                  |                                                                                                                                                                                           | Возврат в меню Configuration                                                                                                                                                                                                                                                                                                                                                         |
| exit      |                                                                                                  |                                                                                                                                                                                           | Выход из данного подменю конфигурирования на уровень выше                                                                                                                                                                                                                                                                                                                            |
| history   |                                                                                                  |                                                                                                                                                                                           | Просмотр истории введенных команд                                                                                                                                                                                                                                                                                                                                                    |
| quit      |                                                                                                  |                                                                                                                                                                                           | Завершить данную сессию CLI                                                                                                                                                                                                                                                                                                                                                          |
| route add | <DESTINATION><br><br><MASK><br><br><GATEWAY><br><br><METRIC><br><br><IFACE_NAME><br><br><ENABLE> | IP-адрес в формате AAA.BBB.CCC.DDD<br><br>маска в формате AAA.BBB.CCC.DDD<br><br>шлюз в формате AAA.BBB.CCC.DDD<br><br>целое число без знака строка до 255 символов<br><br>disable/enable | Добавить маршрут: <ul style="list-style-type: none"> <li>• <i>DESTINATION</i> — IP-адрес места назначения;</li> <li>• <i>MASK</i> — маска сети для заданного IP-адреса;</li> <li>• <i>GATEWAY</i> — IP-адрес шлюза;</li> <li>• <i>METRIC</i> — метрика;</li> <li>• <i>IFACE_NAME</i> — сетевой интерфейс;</li> <li>• <i>ENABLE</i> — включить /отключить сетевой маршрут.</li> </ul> |
| route del | <IDX>                                                                                            | 0-4095                                                                                                                                                                                    | Удалить маршрут: <ul style="list-style-type: none"> <li>• <i>IDX</i> — индекс сетевого маршрута.</li> </ul>                                                                                                                                                                                                                                                                          |
| show      |                                                                                                  |                                                                                                                                                                                           | Показать информацию о конфигурации маршрута                                                                                                                                                                                                                                                                                                                                          |

### 3.3.29 Конфигурирование списка причин отбоя Q.850

Для перехода в данный режим необходимо в режиме конфигурирования выполнить команду **release cause list <REL\_CAUSE\_LIST>**, где **<REL\_CAUSE\_LIST>** — номер списка причин отбоя Q.850.

```
SMG-[CONFIG]> release cause list 0
Entering RelCauseList-mode.
SMG-[CONFIG]-REL-CAUSE-LIST[0]>
```

| Команда      | Параметр    | Значение                                          | Действие                                                  |
|--------------|-------------|---------------------------------------------------|-----------------------------------------------------------|
| ?            |             |                                                   | Показать перечень доступных команд                        |
| add cause    | <CAUSE>     | 1-127                                             | Добавить причину q.850 в таблицу                          |
| config       |             |                                                   | Возврат в меню Configuration                              |
| exit         |             |                                                   | Выход из данного подменю конфигурирования на уровень выше |
| history      |             |                                                   | Просмотр истории введенных команд                         |
| quit         |             |                                                   | Завершить данную сессию CLI                               |
| remove cause | <CAUSE>     | 1-127                                             | Удалить причину q.850 в таблицу                           |
| set name     | <LIST_NAME> | letter or number or '_', '.', '-'. Max 63 symbols | Задать имя таблицы                                        |
| show         |             |                                                   | Показать конфигурацию таблицы                             |

### 3.3.30 Режим редактирования общих настроек SIP/SIP-T

Для перехода в данный режим необходимо в режиме конфигурирования выполнить команду **sip configuration**.

```
SMG-[CONFIG]> sip configuration
Entering SIP/SIP-T/SIP-I/SIP-profile config mode.
SMG-[CONFIG]-SIP(general)>
```

| Команда        | Параметр | Значение | Действие                                                                                                                                                                                                                              |
|----------------|----------|----------|---------------------------------------------------------------------------------------------------------------------------------------------------------------------------------------------------------------------------------------|
| ?              |          |          | Показать перечень доступных команд                                                                                                                                                                                                    |
| cause codes KZ | <ON_OFF> | on/off   | Установить/отменить спецификацию в соответствии с требованиями Казахстана                                                                                                                                                             |
| config         |          |          | Возврат в меню Configuration                                                                                                                                                                                                          |
| exit           |          |          | Выход из данного подменю конфигурирования на уровень выше                                                                                                                                                                             |
| history        |          |          | Просмотр истории введенных команд                                                                                                                                                                                                     |
| ignore_RURI    |          | no/yes   | Игнорировать/не игнорировать адрес в R-URI. Игнорируется адресная информация после разделителя «@» в Request-URI, иначе производится проверка на совпадение адресной информации с IP-адресом и именем хоста устройства, и в случае не |

|                 |              |                                                                           |                                                                                                                                                                                                                                                                                                                                                                                 |
|-----------------|--------------|---------------------------------------------------------------------------|---------------------------------------------------------------------------------------------------------------------------------------------------------------------------------------------------------------------------------------------------------------------------------------------------------------------------------------------------------------------------------|
|                 |              |                                                                           | совпадения вызов<br>отклоняется                                                                                                                                                                                                                                                                                                                                                 |
| quit            |              |                                                                           | Завершить данную сессию CLI                                                                                                                                                                                                                                                                                                                                                     |
| ringing timeout | <RING_TIMER> | 10-255                                                                    | Таймаут ответа на вызов                                                                                                                                                                                                                                                                                                                                                         |
| save_database   | on/off       |                                                                           | Сохранять/не сохранять информацию о зарегистрированных абонентах в энергонезависимую память шлюза. Необходимо для сохранения базы данных зарегистрированных абонентов в случае если устройство будет перезагружено по питанию или из-за сбоя. В случае перезагрузки из Web либо CLI шлюз независимо от данной настройки сохранит текущую базу данных в энергонезависимую память |
| show            |              |                                                                           | Показать общую конфигурацию SIP-T                                                                                                                                                                                                                                                                                                                                               |
| T1              | <T1_TIMER>   | 0-255                                                                     | Установить SIP таймер T1                                                                                                                                                                                                                                                                                                                                                        |
| T2              | <T2_TIMER>   | 0-255                                                                     | Установить SIP таймер T2                                                                                                                                                                                                                                                                                                                                                        |
| T4              | <T4_TIMER>   | 0-255                                                                     | Установить SIP таймер T4                                                                                                                                                                                                                                                                                                                                                        |
| write_timeout   | <TIMEOUT>    | 1hour/<br>2hours/<br>4hours/<br>6hours/<br>8hours/<br>12hours/<br>16hours | Установить период обновления данных в архивной базе (от одного до шестнадцати часов)                                                                                                                                                                                                                                                                                            |

### 3.3.31 Режим конфигурирования параметров интерфейса SIP/SIP-T

Для перехода в данный режим необходимо в режиме конфигурирования выполнить команду **sip interface <SIPT\_INDEX>**, где **<SIPT\_INDEX>** — номер интерфейса SIP/SIP-T.

```
SMG-[CONFIG]> sip interface 0
Entering SIPT-mode.
SMG-[CONFIG]-SIP/SIPT/SIPI-INTERFACE[0]>
```

| Команда          | Параметр  | Значение                           | Действие                                                                                                                  |
|------------------|-----------|------------------------------------|---------------------------------------------------------------------------------------------------------------------------|
| ?                |           |                                    | Показать перечень доступных команд                                                                                        |
| access category  | <CAT_IDX> | 0-31                               | Назначить категорию доступа для группы линий                                                                              |
| alarm indication | <on/off>  |                                    | Включение индикации аварии о недоступности интерфейса.                                                                    |
| category mode    | <MODE>    | none<br>category<br>cpc<br>cpc-rus | Не передавать категорию АОН в SIP.<br>Передавать категорию АОН в указанном поле, none — не передавать категорию АОН в SIP |
| CCI              | <on/off>  | on/off                             | Включить поддержку проверки целостности канала                                                                            |
| cdpn default     | <CDPN>    | До 30 цифр или 'none'              | CDPN по-умолчанию при вызовах через интерфейс с транковой регистрацией                                                    |
| cdpn plus sign   | <YES/NO>  | no/yes                             | Передача знака + в номерах типа international. Включено по-умолчанию                                                      |

|                        |                        |                                                                                         |                                                                                                                                                                                                                                                                                                                             |
|------------------------|------------------------|-----------------------------------------------------------------------------------------|-----------------------------------------------------------------------------------------------------------------------------------------------------------------------------------------------------------------------------------------------------------------------------------------------------------------------------|
| cgpn replace           | <YES_NO>               | no/yes                                                                                  | Брать CgPN из параметра «Имя пользователя/Номер», при отключенной функции — используется номер CgPN, принятый во входящем вызове                                                                                                                                                                                            |
| codec disable          | <CODEC_IDX>            | 0-5                                                                                     | Отключить выбранный кодек. Кодеки нумеруются по приоритету - от 0 (высший) до 5 (низший)                                                                                                                                                                                                                                    |
| codec pte              | <CODEC_IDX><br><PTE>   | 0-5<br>10/20/30/40/50<br>/<br>60/70/80/90                                               | Задать payload time                                                                                                                                                                                                                                                                                                         |
| codec ptype            | <CODEC_IDX><br><PTYPE> | 0-5<br>0-127           или<br>static                                                    | Задать payload type. Значение static устанавливает значение по-умолчанию в зависимости от выбранного кодека                                                                                                                                                                                                                 |
| codec set              | <CODEC_IDX><br><CODEC> | 0-5<br>G.711-U/<br>G.711-A/<br>G.722/<br>G.729/<br>G.726                                | Задать используемый кодек                                                                                                                                                                                                                                                                                                   |
| command line           | <command>              | Allowed symbols: [0-9a-zA-Z-_.!~*'();:=\$,%#] always inside []. For clearing use 'none' | Расширенные настройки протокола SIP                                                                                                                                                                                                                                                                                         |
| config                 |                        |                                                                                         | Возврат в меню Configuration                                                                                                                                                                                                                                                                                                |
| diversion use sip-uri  | <YES_NO>               | no/yes                                                                                  | При включении опции номер в заголовке Diversion всегда будет передаваться как SIP-URI                                                                                                                                                                                                                                       |
| dname_rpid             | <YES_NO>               | no/yes                                                                                  | Включить/выключить опцию «Отправлять DisplayName в заголовке Remote-Party-ID»                                                                                                                                                                                                                                               |
| DSCP SIG               | <DSCP_SIG>             | 0-63                                                                                    | Задать идентификатор DSCP для SIG-трафика                                                                                                                                                                                                                                                                                   |
| DSCP RTP               | <DSCP_RTP>             | 0-63                                                                                    | Задать идентификатор DSCP для RTP-трафика                                                                                                                                                                                                                                                                                   |
| DTMF allow inband DTMF | <DTMF_ALLOW_INBAND>    | no/yes                                                                                  | Разрешить inband DTMF                                                                                                                                                                                                                                                                                                       |
| DTMF mime type         | <MIME_TYPE>            | application/dtmf или application/dtmf-relay                                             | Установить тип нагрузки, используемый для передачи DTMF в пакетах INFO протокола SIP<br><br>application/dtmf-relay — в пакетах INFO application/dtmf-relay протокола SIP (* и # передаются как символы * и #);<br><br>application/dtmf — в пакетах INFO application/dtmf протокола SIP (* и # передаются как числа 10 и 11) |
| DTMF mode              | <DTMF_m>               | inband/<br>RFC2833/<br>SIP-INFO/<br>SIP-NOTIFY                                          | Режим DTMF для данного интерфейса                                                                                                                                                                                                                                                                                           |
| DTMF payload           | <DTMF_p>               | 96-127                                                                                  | Установить тип полезной нагрузки для RFC2833                                                                                                                                                                                                                                                                                |
| DTMF payload-equal     | <DTMF_PT_EQ>           | (off/on)                                                                                | Включить/отключить опции «Одинаковый RFC2833 PT»                                                                                                                                                                                                                                                                            |

|                             |                      |                                                           |                                                                                                                                                                                                                                                                                                                                                                                                                                                                                                                                                                                                                 |
|-----------------------------|----------------------|-----------------------------------------------------------|-----------------------------------------------------------------------------------------------------------------------------------------------------------------------------------------------------------------------------------------------------------------------------------------------------------------------------------------------------------------------------------------------------------------------------------------------------------------------------------------------------------------------------------------------------------------------------------------------------------------|
| early media header          | <early media header> | (off/on)                                                  | Включить поддержку P-Early-Media (RFC5009)                                                                                                                                                                                                                                                                                                                                                                                                                                                                                                                                                                      |
| echo-cancellation direction | <ECAN_DIR>           | outgoing/incoming                                         | Установить направление эхокомпенсации (входящее/исходящее)                                                                                                                                                                                                                                                                                                                                                                                                                                                                                                                                                      |
| echo-cancellation mode      | <ECAN_MODE>          | voice/<br>nlp-off-voice/<br>speex-<br>algorithm/<br>off   | Установить режим эхокомпенсации: <ul style="list-style-type: none"> <li>• <i>Voice</i> — эхокомпенсаторы включены (данный режим установлен по умолчанию);</li> <li>• <i>Nlp-off-voice</i> — эхокомпенсаторы включены в голосовом режиме, нелинейный процессор NLP выключен. В случае, когда уровни сигналов на передаче и приеме сильно различаются, слабый сигнал может быть подавлен нелинейным процессором NLP. Для того чтобы этого не происходило, используйте данный режим работы эхокомпенсаторов;</li> <li>• <i>Speex-algorithm</i>;</li> <li>• <i>Off</i> — не использовать эхокомпенсацию.</li> </ul> |
| egress lines                | <COUNT>              | 0-65535                                                   | Задать количество исходящих линий на интерфейсе SIP<br>0 — без ограничений                                                                                                                                                                                                                                                                                                                                                                                                                                                                                                                                      |
| exit                        |                      |                                                           | Выход из данного подменю конфигурирования на уровень выше                                                                                                                                                                                                                                                                                                                                                                                                                                                                                                                                                       |
| history                     |                      |                                                           | Просмотр истории введенных команд                                                                                                                                                                                                                                                                                                                                                                                                                                                                                                                                                                               |
| fill empty display-name     | FILL_DNAME           | on/off                                                    | Заполнять display-name при приеме вызова без display-name                                                                                                                                                                                                                                                                                                                                                                                                                                                                                                                                                       |
| gain digital rx             | <GAIN>               | -140 — 60                                                 | Установить громкость на прием голоса, усиление/ослабление уровня сигнала, принятого от взаимодействующего шлюза, и выдаваемого в динамик телефонного аппарата подключенного к шлюзу SMG                                                                                                                                                                                                                                                                                                                                                                                                                         |
| gain digital tx             | <GAIN>               | -140 — 60                                                 | Громкость на передачу голоса, усиление/ослабление уровня сигнала принятого с микрофона телефонного аппарата подключенного к шлюзу SMG и передаваемого на взаимодействующий шлюз                                                                                                                                                                                                                                                                                                                                                                                                                                 |
| history                     |                      |                                                           | Просмотр истории введенных команд                                                                                                                                                                                                                                                                                                                                                                                                                                                                                                                                                                               |
| hold mode                   |                      | flash/<br>flash/star<br>flash/hash<br>flash/star/<br>hash | Удержание вызова по нажатию: <ul style="list-style-type: none"> <li>• флеш;</li> <li>• флеш или «звездочки»;</li> <li>• флеш или «решетки»</li> <li>• флеш, «звездочки» или решетки</li> </ul>                                                                                                                                                                                                                                                                                                                                                                                                                  |
| hostname clear              |                      |                                                           | Удалить имя хоста взаимодействующего шлюза                                                                                                                                                                                                                                                                                                                                                                                                                                                                                                                                                                      |
| hostname set                | <HOSTNAME>           | строка до 63<br>символов                                  | Установить имя хоста взаимодействующего шлюза                                                                                                                                                                                                                                                                                                                                                                                                                                                                                                                                                                   |



|                                |                       |                                                                         |                                                                                                                                                                                                                                                                                                                                                                                       |
|--------------------------------|-----------------------|-------------------------------------------------------------------------|---------------------------------------------------------------------------------------------------------------------------------------------------------------------------------------------------------------------------------------------------------------------------------------------------------------------------------------------------------------------------------------|
| ignore RURI/To diff            | <IGNORE_RURI_TO_DIFF> | off/on                                                                  | При включении опции не будут передаваться Redirecting и Original Called номера в ОКС-7 при наличии различий в полях SIP RURI и To                                                                                                                                                                                                                                                     |
| inband_signal_with_183_and_sdp | on/off                |                                                                         | Выдавать в SIP ответ 183/SDP для проключения голосового тракта при получении из PRI сообщений CALL PROCEEDING или PROGRESS содержащих progress indicator=8 (In-band signal)                                                                                                                                                                                                           |
| ingress lines                  | <COUNT>               | 0-65535                                                                 | Задать количество исходящих линий на интерфейсе SIP<br>0 — без ограничений                                                                                                                                                                                                                                                                                                            |
| keep-alive enable              |                       |                                                                         | Включить контроль доступности направления (NAT keep-alive) (только для SIP-профиля)                                                                                                                                                                                                                                                                                                   |
| keep-alive disable             |                       |                                                                         | Выключить контроль доступности направления NAT keep-alive (только для SIP-профиля)                                                                                                                                                                                                                                                                                                    |
| keep-alive mode                | <KEEP_ALIVE_MODE>     | SIP-OPTIONS/<br>SIP-NOTIFY/UDP-CRLF                                     | Режим контроля доступности встречной стороны.<br><ul style="list-style-type: none"> <li>● <i>SIP-OPTIONS</i> — контроль доступности направления посредством запросов OPTIONS;</li> <li>● <i>SIP-NOTIFY</i> — контроль доступности направления посредством запросов NOTIFY;</li> <li>● <i>UDP-CRLF</i> — контроль доступности направления посредством отправки пустого UDP.</li> </ul> |
| keep-alive period              | <KEEP_ALIVE_PERIOD>   | 30-3600                                                                 | Период отправки запросов                                                                                                                                                                                                                                                                                                                                                              |
| lines mode                     | <LINES_MODE>          | common/separate                                                         | Режим работы линий: совмещенный/раздельный                                                                                                                                                                                                                                                                                                                                            |
| local ringback                 | <on/off>              | on/off                                                                  | Включение опции локального КПВ вместо early media                                                                                                                                                                                                                                                                                                                                     |
| login                          | <LOGIN>               | строка до 15 символов                                                   | Установить имя, используемое для аутентификации                                                                                                                                                                                                                                                                                                                                       |
| max_active                     | <MAX_ACTIVE>          | 0-65535                                                                 | Установить максимальное число активных подключений для интерфейса                                                                                                                                                                                                                                                                                                                     |
| mode                           | <mode>                | profile/<br>SIP/<br>SIP-T/<br>SIP-I/<br>SIP-Q                           | Задать режим работы интерфейса (SIP-профиль назначается абонентам SIP)                                                                                                                                                                                                                                                                                                                |
| name                           | <s_name>              | разрешено использовать буквы, цифры, символ '_'.'<br>Максимум 31 символ | Задать имя для интерфейса                                                                                                                                                                                                                                                                                                                                                             |
| nat                            | <NAT>                 | enable/disable                                                          | Включить/выключить NAT                                                                                                                                                                                                                                                                                                                                                                |
| net-interface rtp              | <IFACE_NAME>          | строка до 255 символов                                                  | Задать сетевой интерфейс для RTP                                                                                                                                                                                                                                                                                                                                                      |
| net-interface sig              | <IFACE_NAME>          | строка до 255 символов                                                  | Задать сетевой интерфейс для SIP                                                                                                                                                                                                                                                                                                                                                      |
| numbering plan                 | <NUMPLAN>             | 0-15/0-255                                                              | Выбрать план нумерации                                                                                                                                                                                                                                                                                                                                                                |
| password                       | <PASSWD>              | строка до 15 символов                                                   | Установить пароль, используемый для аутентификации                                                                                                                                                                                                                                                                                                                                    |

|                       |                  |                                                               |                                                                                                                                                                                                                                                                                                                                                                            |
|-----------------------|------------------|---------------------------------------------------------------|----------------------------------------------------------------------------------------------------------------------------------------------------------------------------------------------------------------------------------------------------------------------------------------------------------------------------------------------------------------------------|
| port                  | <PORT>           | 1-65535                                                       | Задать UDP-порт взаимодействующего шлюза, на котором он принимает сигнализацию SIP                                                                                                                                                                                                                                                                                         |
| quit                  |                  |                                                               | Завершить данную сессию CLI                                                                                                                                                                                                                                                                                                                                                |
| radius profile        | <RADIUS_PROFILE> | number [0-31]<br>or 'no'                                      | Назначить профиль RADIUS для интерфейса SIP-профиль. no — не использовать профиль для интерфейса.                                                                                                                                                                                                                                                                          |
| Re-INVITE a=sendonly  |                  | on/off                                                        | Разрешить обработку Re-INVITE с a=sendonly                                                                                                                                                                                                                                                                                                                                 |
| redirection 302       | <REDIRECTION>    | on/off                                                        | Установить/отменить использование переадресации (302)                                                                                                                                                                                                                                                                                                                      |
| redirection server    | <REDIRECT_SERV>  | on/off                                                        | Перенаправлять/не перенаправлять вызов, отправленный по публичному адресу, на частный адрес абонента, не используя маршрутизацию по плану нумерации. Маршрутизация осуществляется непосредственно на адрес из заголовка contact ответа 302 принятого от сервера переадресации. Предварительно необходимо установить переадресацию 302 (команда redirection 302)            |
| refer                 | <REFER>          | enable/disable                                                | Установить/отменить возможность передачи вызова с использованием REFER                                                                                                                                                                                                                                                                                                     |
| register delay        | <REGEXP>         | 500-5000                                                      | Минимальный интервал между отправками сообщений Register, необходимый для защиты от интенсивного трафика, вызванного одновременной регистрацией большого количества абонентов                                                                                                                                                                                              |
| register expires      | <REGEXP>         | 90-64800                                                      | Установить период времени для осуществления перерегистрации                                                                                                                                                                                                                                                                                                                |
| regmode               | <REGMODE>        | none/<br>trunk-mode/<br>upper-mode                            | Установить тип регистрации на вышестоящем сервере                                                                                                                                                                                                                                                                                                                          |
| reliable_1xx_response | <ON_OFF>         | Off/<br>Support/<br>support-plus/<br>require/<br>require-plus | При включении опции support запрос INVITE и предварительные ответы класса 1xx будут содержать тег support : 100rel, требующий гарантированного подтверждения предварительных ответов. При включении опции require запрос INVITE и предварительные ответы класса 1xx будут содержать тег require: 100rel, требующий гарантированного подтверждения предварительных ответов. |

|                            |                      |                                                              |                                                                                                                                                                                   |
|----------------------------|----------------------|--------------------------------------------------------------|-----------------------------------------------------------------------------------------------------------------------------------------------------------------------------------|
|                            |                      |                                                              | Off — передача тега 100rel отключена                                                                                                                                              |
| routing_profile            | <prof>               | 0-127                                                        | Выбор профиля маршрутизации по расписанию                                                                                                                                         |
| sdp_in_18x                 | <ON_OFF>             | on/off                                                       | Всегда передавать SDP в предварительных ответах                                                                                                                                   |
| sipdomain                  | <SIPDOMAIN>          | IP-адрес в формате AAA.BBB.CCC.DD D                          | Установить адрес домена регистрации                                                                                                                                               |
| show config                |                      |                                                              | Показать информацию интерфейса                                                                                                                                                    |
| sipcause_profile           | <SIPCAUSE>           | [0-63]/none                                                  | Выбор профиля соответствия причин Q.850 и sip-reply                                                                                                                               |
| sms_port                   | <PORT>               | 0-65535                                                      | Порт для приёма SMS по протоколу SMPP для пересылки на сервер дубликации                                                                                                          |
| STUN ip                    | <IPADDR>             | IP-адрес в формате AAA.BBB.CCC.DD D                          | Установить IP-адрес STUN-сервера                                                                                                                                                  |
| STUN period                | <PERIOD>             | 10-1800/0                                                    | Установить интервал между запросами                                                                                                                                               |
| STUN port                  | <PORT>               | 1-65535                                                      | Назначить порт STUN-сервера для отправки запросов (по умолчанию — 3478)                                                                                                           |
| STUN use                   | <YES_NO>             | yes/no                                                       | Использовать/не использовать STUN                                                                                                                                                 |
| subnet mask clear          |                      |                                                              | Удалить маску подсети для входящих вызовов                                                                                                                                        |
| subnet mask set            | <SUBNET>             | Строка до 63 символов в виде маски подсети: AAA.BBB.CCC.DD D | Установить маску подсети для входящих вызовов                                                                                                                                     |
| subscribers max forwarding | <MAX_FORWARDINGS>    | 5/10                                                         | Максимальное количество переадресаций между абонентами                                                                                                                            |
| timer enable               | <YES_NO>             | no/yes                                                       | Использовать/не использовать таймеры SIP-сессий RFC4028                                                                                                                           |
| timer refresher            | <REFRESHER>          | uas/uas                                                      | Определить сторону, выполняющую обновление сессии                                                                                                                                 |
| timer session Min-SE       | <MIN_SE>             | 90-32000                                                     | Установить минимальный интервал контроля состояния сессии, в секундах. Данный интервал не должен превышать таймаут принудительного завершения сессии <i>timer session expires</i> |
| timer session expires      | <EXPIRES>            | 90-64800                                                     | Установить таймаут в секундах, по истечению которого произойдет принудительное завершение сессии в случае, если сессия не будет во время обновлена                                |
| transit sip header         | YES_NO               | no/yes                                                       | Разрешить транзит заголовков SIP с этого плеча в другое                                                                                                                           |
| trunk                      | <TRUNK>              | 0-31                                                         | Задать номер транковой группы для интерфейса                                                                                                                                      |
| trusted network            | <YES_NO>             | yes/no                                                       | Выбор опции «доверенная сеть»                                                                                                                                                     |
| upper_inaccessible_cause   | <INACCESSIBLE_CAUSE> | 1-127, 0 - disabled                                          | Код отбоя при недоступности вышестоящего сервера в                                                                                                                                |

|                  |            |                             |                                                                                       |
|------------------|------------|-----------------------------|---------------------------------------------------------------------------------------|
|                  |            |                             | режиме транковой регистрации                                                          |
| username         | <USERNAME> | строка не более 15 символов | Задать идентификационное имя пользователя                                             |
| VAD_CNG          | < ON_OFF > | on/off                      | Включить/отключить детектор активности речи/генератор комфортного шума для интерфейса |
| flash processing |            | on/off                      | Обрабатывать сигнал flash                                                             |

### 3.3.32 Режим конфигурирования параметров абонентов SIP

Для перехода в данный режим необходимо в режиме конфигурирования выполнить команду **sip users**.

```
SMG-[CONFIG]> sip users
Entering SIP-Users mode.
SMG-[CONFIG]-SIP-USERS>
```

| Команда           | Параметр              | Значение                                                   | Действие                                                                                                                                                                                                                                                                                                                                                            |
|-------------------|-----------------------|------------------------------------------------------------|---------------------------------------------------------------------------------------------------------------------------------------------------------------------------------------------------------------------------------------------------------------------------------------------------------------------------------------------------------------------|
| ?                 |                       |                                                            | Показать перечень доступных команд                                                                                                                                                                                                                                                                                                                                  |
| add               |                       | group/user                                                 | Добавить нового пользователя/группу динамических абонентов                                                                                                                                                                                                                                                                                                          |
| config            |                       |                                                            | Возврат в меню Configuration                                                                                                                                                                                                                                                                                                                                        |
| exit              |                       |                                                            | Выход из данного подменю конфигурирования на уровень выше                                                                                                                                                                                                                                                                                                           |
| history           |                       |                                                            | Просмотр истории введенных команд                                                                                                                                                                                                                                                                                                                                   |
| quit              |                       |                                                            | Завершить данную сессию CLI                                                                                                                                                                                                                                                                                                                                         |
| remove            | <INDEX>               | 0-1999/0-2999                                              | Удалить данного пользователя                                                                                                                                                                                                                                                                                                                                        |
| savedb            |                       |                                                            | Сохранить информацию о зарегистрированных абонентах в энергонезависимую память шлюза. Необходимо для сохранения базы данных зарегистрированных абонентов в случае, если устройство будет перезагружено по питанию или из-за сбоя. В случае перезагрузки из Web либо CLI шлюз независимо от данной настройки сохранит текущую базу данных в энергонезависимую память |
| service user      | <INDEX>               | 0-1999/0-2999                                              | Переключиться в режим конфигурирования ДВО для заданного абонента                                                                                                                                                                                                                                                                                                   |
| service group     | <INDEX>               | 0-63                                                       | Переключиться в режим конфигурирования ДВО для заданной группы                                                                                                                                                                                                                                                                                                      |
| set authorization | <INDEX><br><AUTHMODE> | 0-1999/0-2999<br>none/register/<br>register_and_invi<br>te | Установить режим авторизации пользователей :<br><ul style="list-style-type: none"> <li>● <i>INDEX</i> — индекс SIP-абонента;</li> <li>● <i>AUTHMODE</i> — режим авторизации: <ul style="list-style-type: none"> <li>● <i>none</i> — не запрашивать авторизацию;</li> </ul> </li> </ul>                                                                              |

|                                |                                   |                                                                                                                                                                      |                                                                                                                                                                                                                                                                                                                                                           |
|--------------------------------|-----------------------------------|----------------------------------------------------------------------------------------------------------------------------------------------------------------------|-----------------------------------------------------------------------------------------------------------------------------------------------------------------------------------------------------------------------------------------------------------------------------------------------------------------------------------------------------------|
|                                |                                   |                                                                                                                                                                      | <ul style="list-style-type: none"> <li>• <i>register</i> — запрашивать при регистрации;</li> <li>• <i>register_and_invite</i> — запрашивать при регистрации и исходящих вызовах.</li> </ul>                                                                                                                                                               |
| set user allow<br>unregistered | <INDEX><br><br><ON OFF>           | 0-1999/0-2999<br><br>off/on                                                                                                                                          | Разрешить вызовы без регистрации                                                                                                                                                                                                                                                                                                                          |
| set user access category       | <INDEX><br><br><CAT_IDX>          | 0-1999/0-2999<br><br>0-31                                                                                                                                            | Назначить категорию доступа для заданного абонента                                                                                                                                                                                                                                                                                                        |
| set user access mode           | <INDEX><br><br><ACCESS>           | 0-1999/0-2999<br><br>Off/On/Off_1/<br>Off_2/Denied_1/<br>Denied_2/Denied_3<br>/<br>Denied_4/Denied_5<br>/<br>Denied_6/Denied_7<br>/<br>Denied_8/Denied_9<br>/Exclude | Назначить режим обслуживания для заданного абонента                                                                                                                                                                                                                                                                                                       |
| set user blf groupID           | <INDEX><br><br><GROUP_ID>         | 0-1999/0-2999<br><br>0-15                                                                                                                                            | Задать группу мониторинга (группу подписок BLF)                                                                                                                                                                                                                                                                                                           |
| set user blf subscribers       | <INDEX><br><br><BLF_SUBS>         | 0-1999/0-2999<br><br>0-200                                                                                                                                           | Задать максимальное число подписчиков на абонента                                                                                                                                                                                                                                                                                                         |
| set user blf usage             | <INDEX><br><br><ON OFF>           | 0-1999/0-2999<br><br>off/on                                                                                                                                          | Включить услугу blf (индикация занятости линии)                                                                                                                                                                                                                                                                                                           |
| set user category              | <INDEX><br><br><CATEGORY>         | 0-1999/0-2999<br><br>0-9                                                                                                                                             | Установить категорию АОН для указанного абонента: <ul style="list-style-type: none"> <li>• <i>INDEX</i> — индекс SIP-абонента;</li> <li>• <i>CATEGORY</i> — категория АОН абонента.</li> </ul>                                                                                                                                                            |
| set user cliro                 | <INDEX><br><br><ON OFF>           | 0-1999/0-2999<br><br>off/on                                                                                                                                          | Включить услугу CLIRO (определение скрытого номера)                                                                                                                                                                                                                                                                                                       |
| set user display name<br>rule  | <INDEX><br><br><USE_DISPLAY_NAME> | 0-1999/0-2999<br><br>received_only/<br>received_prefer/<br>configured_only                                                                                           | Режим использования отображаемого имени: <ul style="list-style-type: none"> <li>• <i>received_only</i> — всегда использовать только принятое имя;</li> <li>• <i>received_prefer</i> — если имя не принято, то использовать настроенное отображаемое имя;</li> <li>• <i>configured_only</i> — всегда использовать настроенное отображаемое имя.</li> </ul> |
| set user display name<br>value | <INDEX><br><br><DISPLAY_NAME>     | 0-1999/0-2999<br><br>строка 40<br>символов или none                                                                                                                  | Отображаемое имя абонента: <ul style="list-style-type: none"> <li>• <i>none</i> — стирает отображаемое имя.</li> </ul>                                                                                                                                                                                                                                    |
| set user domain                | <INDEX><br><br><DOMAIN>           | 0-1999/0-2999<br><br>строка до 15<br>символов                                                                                                                        | Установить SIP-домен для абонента: <ul style="list-style-type: none"> <li>• <i>INDEX</i> — индекс SIP-абонента;</li> <li>• <i>DOMAIN</i> — имя домена.</li> </ul>                                                                                                                                                                                         |
| set user egress lines          | <INDEX><br><br><COUNT>            | 0-1999/0-2999<br><br>1-255 или 0                                                                                                                                     | Задать количество одновременных исходящих вызовов с участием абонента                                                                                                                                                                                                                                                                                     |

|                            |                             |                                                                                        |                                                                                                                                                                                                                                                                                                                                                                                                                           |
|----------------------------|-----------------------------|----------------------------------------------------------------------------------------|---------------------------------------------------------------------------------------------------------------------------------------------------------------------------------------------------------------------------------------------------------------------------------------------------------------------------------------------------------------------------------------------------------------------------|
|                            |                             |                                                                                        | для режима работы линий <i>separate</i> .<br>Диапазон допустимых значений [1;255] или 0 — без ограничений                                                                                                                                                                                                                                                                                                                 |
| set user ingress lines     | <INDEX><br><br><COUNT>      | 0-1999/0-2999<br><br>1-255 или 0                                                       | Задать количество одновременных входящих вызовов с участием абонента для режима работы линий <i>separate</i> .<br>Диапазон допустимых значений [1;255] или 0 — без ограничений                                                                                                                                                                                                                                            |
| set user intercom header   | <HEADER><br><br><INDEX>     | AIAA/AII/AIIAA/<br>AIII/AIIRA/AIRA/<br>AMO/CIAA/CIESAA/<br>CISSAA<br><br>0-1999/0-2999 | Задать SIP-заголовок для интеркома:<br>AIAA - Alert-Info: Auto Answer<br>AII - Alert-Info: Intercom' for user<br>AIIAA - Alert-Info: info=alert-autoanswer<br>AIII - Alert-Info: info=intercom<br>AIIRA - Alert-Info: info=RingAnswer<br>AIRA - Alert-Info: Ring Answer<br>AMO - Answer-Mode: Auto<br>CIAA - Call-Info: ;answer-after=0<br>CIESAA - Call-Info: =\;answer-after=0<br>CISSAA - Call-Info: \\;answer-after=0 |
| set user intercom mode     | <INDEX><br><br><MODE>       | 0-1999/0-2999<br><br>sendonly/<br>sendrecv/<br>ordinary/<br>reject                     | Режим работы интеркома:<br><ul style="list-style-type: none"> <li>• <i>sendonly</i> — односторонний;</li> <li>• <i>sendrecv</i> — двусторонний;</li> <li>• <i>ordinary</i> — обычный вызов (без отправки заголовков из intercom header);</li> <li>• <i>reject</i> — не использовать интерком.</li> </ul>                                                                                                                  |
| set user intercom priority | <INDEX><br><br><PRIORITY>   | 0-1999/0-2999<br><br>1-5                                                               | Задать приоритет работы интеркома                                                                                                                                                                                                                                                                                                                                                                                         |
| set user intercom timer    | <INDEX><br><br><TIMER>      | 0-1999/0-2999<br><br>0-255                                                             | Пауза перед ответом. Используется при отправке SIP-заголовков с параметром <i>answer-auto</i>                                                                                                                                                                                                                                                                                                                             |
| set user ipaddr            | <INDEX><br><br><IPADDR>     | 0-1999/0-2999<br><br>IP-адрес в формате AAA.BBB.CCC.DDD                                | Установить IP-адрес для указанного абонента                                                                                                                                                                                                                                                                                                                                                                               |
| set user lines             | <INDEX><br><br><COUNT>      | 0-1999/0-2999<br><br>1-255 или 0                                                       | Задать количество одновременных вызовов с участием абонента для режима работы линий <i>common</i> .<br>Диапазон допустимых значений [1;255] или 0 — без ограничений                                                                                                                                                                                                                                                       |
| set user lines-mode        | <INDEX><br><br><LINES_MODE> | 0-1999/0-2999<br><br>common/separate                                                   | Режим работы ограничений числа одновременных вызовов:<br><ul style="list-style-type: none"> <li>• <i>common</i> — общее ограничение входящих и исходящих вызовов;</li> <li>• <i>separate</i> — отдельные ограничения входящих и исходящих вызовов.</li> </ul>                                                                                                                                                             |

|                                    |                                  |                                                                       |                                                                                                                          |
|------------------------------------|----------------------------------|-----------------------------------------------------------------------|--------------------------------------------------------------------------------------------------------------------------|
| set login                          | <INDEX><br><LOGIN><br><PASSWORD> | 0-1999/0-2999<br>строка до 63<br>символов<br>строка до 63<br>символов | Установить данному абоненту имя пользователя и пароль для аутентификации.                                                |
| set user name                      | <INDEX><br><NAME>                | 0-1999/0-2999<br>строка, максимум 31 символ                           | Задать имя SIP-абонента                                                                                                  |
| set user no-source-port-control    | <INDEX><br><ON OFF>              | 0-1999/0-2999<br>off/on                                               | Не учитывать порт-источник после регистрации                                                                             |
| set user notify intervention       | <INDEX><br><ON OFF>              | 0-1999/0-2999<br>off/on                                               | Уведомлять о начале вмешательства                                                                                        |
| set user number                    | <INDEX><br><NUMBER>              | 0-1999/0-2999<br>номер абонента                                       | Задать номер для SIP-абонента                                                                                            |
| set user numberAON                 | <INDEX><br><NUMBER>              | 0-1999/0-2999<br>номер абонента                                       | Установить номер АОН для данного абонента                                                                                |
| set user numberAON-for-redirection | <INDEX><br><NUMBER>              | 0-1999/0-2999<br>номер абонента                                       | Использовать номер АОН при переадресации                                                                                 |
| set user numberList                | <INDEX><br><NUM_IDX><br><NUMBER> | 0-1999/0-2999<br>0-15/0-255<br>[номер]/none                           | Задать дополнительный номер абонента в определённом плане нумерации:<br>● none — очистить номер.                         |
| set user numplan                   | <INDEX><br><PLAN_IDX>            | 0-1999/0-2999<br>0-15/0-255                                           | Установить план нумерации для абонента                                                                                   |
| set user pbx_profile               | <INDEX><br><PROFILE>             | 0-1999/0-2999<br>0-31                                                 | Задать PBX-профиль для SIP-абонента                                                                                      |
| set user presence usage            | <INDEX><br><PRSN<                | 0-1999<br>off/on                                                      | Включить услугу presence                                                                                                 |
| set user Re-INVITE a=sendonly      | <INDEX><br><HOLD>                | 0-63<br>off/on                                                        | Включение услуги hold при получении re-invite с признаком a=sendonly                                                     |
| set user redirection               | <INDEX><br><REDIRECTION>         | 0-63<br>off/on                                                        | Разрешить/запретить обработку переадресации (сообщение 302) от абонента                                                  |
| set group access category          | <INDEX><br><CAT_IDX>             | 0-63<br>0-31                                                          | Назначить категорию доступа для группы абонентов                                                                         |
| set group blf groupID              | <INDEX><br><GROUP_ID>            | 0-63<br>0-15                                                          | Задать группу мониторинга (группу подписок BLF)                                                                          |
| set group blf subscribers          | <INDEX><br><BLF SUBS>            | 0-63<br>0-200                                                         | Задать максимальное число подписчиков на абонента                                                                        |
| set group blf usage                | <INDEX><br><ON_OFF>              | 0-63<br>off/on                                                        | Разрешить подписку на события                                                                                            |
| set group category                 | <INDEX><br><CATEGORY>            | 0-63<br>0-9                                                           | Установить категорию АОН для указанной группы:<br>● INDEX — индекс SIP-абонента;<br>● CATEGORY — категория АОН абонента. |
| set group cliro                    | <INDEX><br><ON_OFF>              | 0-63<br>off/on                                                        | Включить услугу CLIRO (определение скрытого номера)                                                                      |

|                             |                             |                                                                              |                                                                                                                                                                                                                                                                                                                                                                                                                          |
|-----------------------------|-----------------------------|------------------------------------------------------------------------------|--------------------------------------------------------------------------------------------------------------------------------------------------------------------------------------------------------------------------------------------------------------------------------------------------------------------------------------------------------------------------------------------------------------------------|
| set group domain            | <INDEX><br><br><DOMAIN>     | 0-63<br><br>строка до 15<br>символов                                         | Установить SIP-домен для группы:<br>● INDEX — индекс SIP-абонента;<br>● DOMAIN — имя домена.                                                                                                                                                                                                                                                                                                                             |
| set group egress lines      | <INDEX><br><br><COUNT>      | 0-63<br><br>1-255 или 0                                                      | Задать количество одновременных исходящих вызовов с участием абонента группы для режима работы линий <i>separate</i> . Диапазон допустимых значений [1;255] или 0 — без ограничений                                                                                                                                                                                                                                      |
| set group ingress lines     | <INDEX><br><br><COUNT>      | 0-63<br><br>1-255 или 0                                                      | Задать количество одновременных входящих вызовов с участием абонента группы для режима работы линий <i>separate</i> . Диапазон допустимых значений [1;255] или 0 — без ограничений                                                                                                                                                                                                                                       |
| set group intercom header   | <HEADER><br><br><INDEX>     | AIAA/AII/AIAA/<br>AIII/AIIRA/AIRA/<br>AMO/CIAA/CIESAA/<br>CISSAA<br><br>0-63 | Задать SIP-заголовок для интеркома:<br>AIAA - Alert-Info: Auto Answer<br>AII - Alert-Info: Intercom' for user<br>AIAA - Alert-Info: info=alert-autoanswer<br>AIII - Alert-Info: info=intercom<br>AIIRA - Alert-Info: info=RingAnswer<br>AIRA - Alert-Info: Ring Answer<br>AMO - Answer-Mode: Auto<br>CIAA - Call-Info: ;answer-after=0<br>CIESAA - Call-Info: =\;answer-after=0<br>CISSAA - Call-Info: \\;answer-after=0 |
| set group intercom mode     | <INDEX><br><br><MODE>       | 0-63<br><br>sendonly/<br>sendrecv/<br>ordinary/<br>reject                    | Режим работы интеркома:<br>● <i>sendonly</i> — односторонний;<br>● <i>sendrecv</i> — двусторонний;<br>● <i>ordinary</i> — обычный вызов (без отправки заголовков из intercom header);<br>● <i>reject</i> — не использовать интерком.                                                                                                                                                                                     |
| set group intercom priority | <INDEX><br><br><PRIORITY>   | 0-63<br><br>1-5                                                              | Задать приоритет работы интеркома                                                                                                                                                                                                                                                                                                                                                                                        |
| set group intercom timer    | <INDEX><br><br><TIMER>      | 0-63<br><br>0-255                                                            | Пауза перед ответом. Используется при отправке SIP-заголовков с параметром <i>answer-auto</i>                                                                                                                                                                                                                                                                                                                            |
| set group lines             | <INDEX><br><br><COUNT>      | 0-63<br><br>1-255 или 0                                                      | Задать количество одновременных вызовов с участием абонента группы для режима работы линий <i>common</i> . Диапазон допустимых значений [1;255] или 0 — без ограничений                                                                                                                                                                                                                                                  |
| set group lines-mode        | <INDEX><br><br><LINES_MODE> | 0-63<br><br><i>common/separate</i>                                           | Режим работы ограничений числа одновременных вызовов:<br>● <i>common</i> — общее ограничение входящих и исходящих вызовов;<br>● <i>separate</i> — отдельные ограничения входящих и исходящих вызовов.                                                                                                                                                                                                                    |



|                                  |                          |                                    |                                                                         |
|----------------------------------|--------------------------|------------------------------------|-------------------------------------------------------------------------|
| set group max                    | <INDEX><br><MAX_REG>     | 0-63<br>0-1999/0-2999              | Задать количество абонентов группы                                      |
| set group name                   | <INDEX><br><NAME>        | 0-63<br>строка, максимум 31 символ | Задать имя группы                                                       |
| set group numplan                | <INDEX><br><PLAN_IDX>    | 0-63<br>0-15/0-255                 | Установить план нумерации группы                                        |
| set group no-source-port-control | <INDEX><br><ON_OFF>      | 0-63<br>off/on                     | Не учитывать порт-источник после регистрации                            |
| set group pbx_profile            | <INDEX><br><PROFILE>     | 0-63<br>0-31                       | Задать PBX-профиль для группы                                           |
| set group presence usage         | <INDEX><br><PRSNC>       | 0-63<br>off/on                     | Включить услугу presence                                                |
| set group profile                | <INDEX><br><PROFILE>     | 0-63<br>0-31                       | Задать SIP-профиль группы                                               |
| set group Re-INVITE a=sendonly   | <INDEX><br><HOLD>        | 0-63<br>off/on                     | Включение услуги hold при получении re-invite с признаком a=sendonly    |
| set group redirection            | <INDEX><br><REDIRECTION> | 0-63<br>off/on                     | Разрешить/запретить обработку переадресации (сообщение 302) от абонента |
| set group refer                  | <INDEX><br><REFER>       | 0-63<br>off/on                     | Включение перевода вызова при помощи сообщения REFER                    |
| show list                        |                          |                                    | Показать список SIP-абонентов                                           |
| show user                        | <INDEX>                  | 0-1999/0-2999                      | Вывести информацию о SIP-абоненте                                       |
| show group                       | <INDEX>                  | 0-63                               | Вывести информацию о группе                                             |

### 3.3.32.1 Режим конфигурирования ДВО абонента

Для перехода в данный режим необходимо в режиме конфигурирования SIP-абонентов выполнить команду **service <USER\_INDEX>**, где **USER\_INDEX** — индекс SIP-абонента.

```
SMG-[CONFIG]-SIP-USERS> service user 0
Entering User-Service mode for user 0
SMG-[CONFIG]-[SIP-USERS][0]-SERVICE>
```

| Команда                | Параметр | Значение                      | Действие                                                  |
|------------------------|----------|-------------------------------|-----------------------------------------------------------|
| ?                      |          |                               | Показать перечень доступных команд                        |
| attach service block   |          |                               | Подключить ДВО для абонента                               |
| detach service block   |          |                               | Отключить ДВО для абонента                                |
| exit                   |          |                               | Выход из данного подменю конфигурирования на уровень выше |
| quit                   |          |                               | Завершить данную сессию CLI                               |
| set call-pickup enable | <ON_OFF> | off/on                        | Подключить услугу «перехват вызова»                       |
| set cfb enable         | <ON_OFF> | off/on                        | Подключить услугу «переадресация по занятости»            |
| set cfb number         | <NUMBER> | номер до 30 символов или none | Задать номер для переадресации по занятости:              |

|                                         |          |                               |                                                                                                                                             |
|-----------------------------------------|----------|-------------------------------|---------------------------------------------------------------------------------------------------------------------------------------------|
|                                         |          |                               | <ul style="list-style-type: none"> <li>● <i>none</i> — отключить переадресацию.</li> </ul>                                                  |
| set cfnr enable                         | <ON_OFF> | off/on                        | Подключить услугу «переадресация по неответу»                                                                                               |
| set cfnr number                         | <NUMBER> | номер до 30 символов или none | Задать номер для переадресации по неответу: <ul style="list-style-type: none"> <li>● <i>none</i> — отключить переадресацию.</li> </ul>      |
| set cfos enable                         | <ON_OFF> | off/on                        | Подключить услугу «переадресация по недоступности»                                                                                          |
| set cfos number                         | <NUMBER> | номер до 30 символов или none | Задать номер для переадресации по недоступности: <ul style="list-style-type: none"> <li>● <i>none</i> — отключить переадресацию.</li> </ul> |
| set cfu enable                          | <ON_OFF> | off/on                        | Подключить услугу «безусловная переадресация»                                                                                               |
| set cfu number                          | <NUMBER> | номер до 30 символов или none | Задать номер для безусловной переадресации: <ul style="list-style-type: none"> <li>● <i>none</i> — отключить переадресацию.</li> </ul>      |
| set clear-all enable                    | <ON_OFF> | off/on                        | Подключить услугу «отмена всех услуг»                                                                                                       |
| set conf-3way enable                    | <ON_OFF> | off/on                        | Подключить услугу «трехсторонняя конференция». Предварительно следует подключить услугу «удержание вызова»                                  |
| set conference enable                   | <ON_OFF> | off/on                        | Подключить услугу «конференция с последовательным сбором»                                                                                   |
| set ct enable                           | <ON_OFF> | off/on                        | Подключить услугу «передача вызова». Предварительно следует подключить услугу «удержание вызова»                                            |
| set hold enable                         | <ON_OFF> | off/on                        | Подключить услугу «удержание вызова»                                                                                                        |
| set intercom enable                     | <ON_OFF> | off/on                        | Подключить услугу «интерком»                                                                                                                |
| set one touch record enable             | <ON_OFF> | off/on                        | Подключить услугу «запись разговора по требованию»                                                                                          |
| set password change enable              | <ON_OFF> | off/on                        | Подключить услугу «замена пароля»                                                                                                           |
| set password restrict out access active | <ON_OFF> | off/on                        | Активация пароля для услуги «активация пароля». Значение <i>on</i> делает пароль активным и ограничение связи снимается.                    |
| set password restrict out access enable | <ON_OFF> | off/on                        | Подключить услугу «активация пароля». Предварительно следует подключить услугу «ограничение исходящей связи»                                |
| set password restrict out once enable   | <ON_OFF> | off/on                        | Подключить услугу «исходящая связь по паролю». Предварительно следует подключить услугу «ограничение исходящей связи»                       |
| set password value                      | <VALUE>  | строка из 4 чисел             | Установить пароль для услуги "ограничение исходящей связи"                                                                                  |

|                         |               |                                                        |                                                                                                                                                                                                                                                                                                                                                                                                                                       |
|-------------------------|---------------|--------------------------------------------------------|---------------------------------------------------------------------------------------------------------------------------------------------------------------------------------------------------------------------------------------------------------------------------------------------------------------------------------------------------------------------------------------------------------------------------------------|
| set restrict out enable | <ON_OFF>      | off/on                                                 | Подключить услугу «ограничение исходящей связи»                                                                                                                                                                                                                                                                                                                                                                                       |
| set restrict out value  | <ACCESS_MODE> | On/<br>Denied_6/<br>Denied_7/<br>Denied_8/<br>Denied_9 | Режим ограничения исходящей связи:<br><ul style="list-style-type: none"> <li>• On — всё разрешено;</li> <li>• Denied_6 — выход только на спецслужбы;</li> <li>• Denied_7 — выход только на спецслужбы, местную и ведомственную связь;</li> <li>• Denied_8 — выход только на спецслужбы, местную, ведомственную и зонную связь;</li> <li>• Denied_9 — выход только на местную, ведомственную, зонную и междугородную связь.</li> </ul> |
| show count              |               |                                                        | Показать количество свободных блоков ДВО                                                                                                                                                                                                                                                                                                                                                                                              |

### 3.3.33 Режим конфигурирования ДВО группы абонентов

Для перехода в данный режим необходимо в режиме конфигурирования SIP-абонентов выполнить команду **service group <USER\_GROUP\_INDEX>**, где **USER\_GROUP\_INDEX** — индекс группы SIP-абонентов.

```
SMG-[CONFIG]-SIP-USERS> service group 0
Entering UserGroup-Service mode for user-group 0
SMG-[CONFIG]-[SIP-USERS][0]-GROUP-SERVICE>
```

| Команда                      | Параметр | Значение | Действие                                                                                                   |
|------------------------------|----------|----------|------------------------------------------------------------------------------------------------------------|
| ?                            |          |          | Показать перечень доступных команд                                                                         |
| attach service blocks manual |          |          | Режим подключения ДВО для абонентов группы — ручной                                                        |
| attach service blocks radius |          |          | Режим подключения ДВО для абонентов группы — через RADIUS                                                  |
| detach service block         |          |          | Отключить ДВО для группы                                                                                   |
| exit                         |          |          | Выход из данного подменю конфигурирования на уровень выше                                                  |
| quit                         |          |          | Завершить данную сессию CLI                                                                                |
| set call-pickup              | <ON_OFF> | off/on   | Подключить услугу «перехват вызова»                                                                        |
| set cfb                      | <ON_OFF> | off/on   | Подключить услугу «переадресация по занятости»                                                             |
| set cfnr                     | <ON_OFF> | off/on   | Подключить услугу «переадресация по неответу»                                                              |
| set cfos                     | <ON_OFF> | off/on   | Подключить услугу «переадресация по недоступности»                                                         |
| set cfu                      | <ON_OFF> | off/on   | Подключить услугу «безусловная переадресация»                                                              |
| set clear-all                | <ON_OFF> | off/on   | Подключить услугу «отмена всех услуг»                                                                      |
| set conf-3way                | <ON_OFF> | off/on   | Подключить услугу «трехсторонняя конференция». Предварительно следует подключить услугу «удержание вызова» |

|                                         |          |        |                                                                                                                       |
|-----------------------------------------|----------|--------|-----------------------------------------------------------------------------------------------------------------------|
| set conference                          | <ON_OFF> | off/on | Подключить услугу «конференция с последовательным сбором»                                                             |
| set ct                                  | <ON_OFF> | off/on | Подключить услугу «передача вызова». Предварительно следует подключить услугу «удержание вызова»                      |
| set hold                                | <ON_OFF> | off/on | Подключить услугу «удержание вызова»                                                                                  |
| set intercom                            | <ON_OFF> | off/on | Подключить услугу «интерком»                                                                                          |
| set password change                     | <ON_OFF> | off/on | Подключить услугу «замена пароля»                                                                                     |
| set password restrict out access active | <ON_OFF> | off/on | Активация пароля для услуги «активация пароля». Значение on делает пароль активным и ограничение связи снимается.     |
| set password restrict out access enable | <ON_OFF> | off/on | Подключить услугу «активация пароля». Предварительно следует подключить услугу «ограничение исходящей связи»          |
| set password restrict out once enable   | <ON_OFF> | off/on | Подключить услугу «исходящая связь по паролю». Предварительно следует подключить услугу «ограничение исходящей связи» |
| set restrict out enable                 | <ON_OFF> | off/on | Подключить услугу «ограничение исходящей связи»                                                                       |
| show group-flags                        |          |        | Показать текущие настройки ДВО                                                                                        |
| show count                              |          |        | Показать количество свободных блоков ДВО                                                                              |

### 3.3.34 Режим конфигурирования параметров PRI-абонентов

Для перехода в данный режим необходимо в режиме конфигурирования выполнить команду **pri-users**.

```
SMG-[CONFIG]> pri-users
Entering SIP-Users mode.
SMG-[CONFIG]-[PRI-USERS]>
```

| Команда                   | Параметр               | Значение                                  | Действие                                    |
|---------------------------|------------------------|-------------------------------------------|---------------------------------------------|
| ?                         |                        |                                           | Показать перечень доступных команд          |
| add user                  | <NUMBER><br><STREAM>   | номер абонента<br>номер потока E1<br>0-15 | Создать нового абонента                     |
| remove by id              | <USER_ID>              | ID удаляемого абонента                    | Удалить абонента по ID                      |
| remove by index           | <INDEX>                | Индекс удаляемого абонента                | Удалить абонента по индексу                 |
| service                   | <USER_INDEX>           | Индекс абонента                           | Переход в режим управления ДВО абонента     |
| set by id access category | <USER_ID><br><CAT_IDX> | ID абонента<br>0-127                      | Назначить категорию доступа по ID-абонента  |
| set by id access_mode     | <USER_ID>              | ID абонента                               | Назначить режим обслуживания по ID-абонента |

|                              |                              |                                                                                                                                                        |                                                  |
|------------------------------|------------------------------|--------------------------------------------------------------------------------------------------------------------------------------------------------|--------------------------------------------------|
|                              | <ACCESS>                     | Off/On/Off_1/Off_2<br>/Denied_1/Denied_2<br>/Denied_3/Denied_4<br>/Denied_5/Denied_6<br>/Denied_7/Denied_8<br>/Denied_9/Exclude                        |                                                  |
| set by id name               | <USER_ID><br><br><USER_NAME> | ID абонента<br><br>строка из 63<br>СИМВОЛОВ                                                                                                            | Задать имя абонента по его ID                    |
| set by id number             | <USER_ID><br><br><NUMBER>    | ID абонента<br><br>телефонный номер<br>абонента                                                                                                        | Задать номер по ID-абонента                      |
| set by id pbx_profile        | <USER_ID><br><br><PROFILE>   | ID абонента<br><br>0-15                                                                                                                                | Задать PBX-профиль по ID-абонента                |
| set by index access category | <INDEX><br><br><CAT_IDX>     | Индекс абонента<br><br>0-127                                                                                                                           | Назначить категорию доступа по индексу абонента  |
| set by index access_mode     | <INDEX><br><br><ACCESS>      | Индекс абонента<br><br>Off/On/Off_1/Off_2<br>/Denied_1/Denied_2<br>/Denied_3/Denied_4<br>/Denied_5/Denied_6<br>/Denied_7/Denied_8<br>/Denied_9/Exclude | Назначить режим обслуживания по индексу абонента |
| set by index name            | <INDEX><br><br><USER_NAME>   | Индекс абонента<br><br>строка из 63<br>СИМВОЛОВ                                                                                                        | Задать имя абонента по его индексу               |
| set by index number          | <INDEX><br><br><NUMBER>      | Индекс абонента<br><br>телефонный номер<br>абонента                                                                                                    | Задать номер по индексу абонента                 |
| set by index pbx_profile     | <INDEX><br><br><PROFILE>     | Индекс абонента<br><br>0-15                                                                                                                            | Задать PBX-профиль по индексу абонента           |
| set by index pri_profile     | <INDEX><br><br><PROFILE>     | Индекс абонента<br><br>0-31                                                                                                                            | Задать PRI-профиль по индексу абонента           |
| show all                     |                              |                                                                                                                                                        | Показать настройки всех PRI-абонентов            |
| show by id                   | <USER_ID>                    | ID абонента                                                                                                                                            | Показать настройки абонента по его ID            |
| show by index                | <INDEX>                      | Индекс абонента                                                                                                                                        | Показать настройки абонента по его индексу       |
| show count                   |                              |                                                                                                                                                        | Показать общее количество PRI-абонентов          |
| show list users              |                              |                                                                                                                                                        | Показать список всех PRI-абонентов               |

### 3.3.35 Режим конфигурирования ДВО PRI-абонентов

Для перехода в данный режим необходимо в режиме конфигурирования PRI-абонентов выполнить команду **service <USER\_INDEX>**, где **USER\_INDEX** — индекс PRI-абонента.

```
SMG-[CONFIG]-[PRI-USERS]> service 0
Entering User-Service mode for user 0
SMG-[CONFIG]-[PRI-USERS][0]-SERVICE>
```

| Команда              | Параметр | Значение                      | Действие                                                                              |
|----------------------|----------|-------------------------------|---------------------------------------------------------------------------------------|
| ?                    |          |                               | Показать перечень доступных команд                                                    |
| attach service block |          |                               | Подключить ДВО для абонента                                                           |
| detach service block |          |                               | Отключить ДВО для абонента                                                            |
| set cfb enable       | <ON_OFF> | off/on                        | Подключить услугу «переадресация по занятости»                                        |
| set cfb number       | <NUMBER> | номер до 30 символов или none | Задать номер для переадресации по занятости:<br>• none — отключить переадресацию.     |
| set cfnr enable      | <ON_OFF> | off/on                        | Подключить услугу «переадресация по неответу»                                         |
| set cfnr number      | <NUMBER> | номер до 30 символов или none | Задать номер для переадресации по неответу:<br>• none — отключить переадресацию.      |
| set cfos enable      | <ON_OFF> | off/on                        | Подключить услугу «переадресация по недоступности»                                    |
| set cfos number      | <NUMBER> | номер до 30 символов или none | Задать номер для переадресации по недоступности:<br>• none — отключить переадресацию. |
| set cfu enable       | <ON_OFF> | off/on                        | Подключить услугу «безусловная переадресация»                                         |
| set cfu number       | <NUMBER> | номер до 30 символов или none | Задать номер для безусловной переадресации:<br>• none — отключить переадресацию.      |
| show count           |          |                               | Показать количество свободных блоков ДВО                                              |

### 3.3.36 Режим конфигурирования PRI-профилей

Для перехода в данный режим необходимо в режиме конфигурирования выполнить команду **pri\_profiles**

```
SMG-[CONFIG]> pri_profiles
Entering PRI profiles mode.
SMG-[CONFIG]-PRI PROFILES>
```

| Команда                                      | Параметр                          | Значение                                            | Действие                                                                                                                                                        |
|----------------------------------------------|-----------------------------------|-----------------------------------------------------|-----------------------------------------------------------------------------------------------------------------------------------------------------------------|
| ?                                            |                                   |                                                     | Показать перечень доступных команд                                                                                                                              |
| add pri_profile                              | <NAME>                            | Строка, максимум 63 символа                         | Создать pri-профиль                                                                                                                                             |
| config                                       |                                   |                                                     | Возврат в меню Configuration                                                                                                                                    |
| exit                                         |                                   |                                                     | Выход из данного подменю конфигурирования на уровень выше                                                                                                       |
| quit                                         |                                   |                                                     | Завершить данную сессию CLI                                                                                                                                     |
| remove pri_profile                           | <PROFILE_INDEX>                   | 0-31                                                | Удалить pri-профиль                                                                                                                                             |
| set mode                                     | <PROFILE_INDEX><br><PROFILE_MODE> | 0-31<br>start_first_forward/<br>start_last_backward | Установить режим работы pri-профиля (с первого вперед/с последнего назад)                                                                                       |
| set modifiers table outgoing called          | <PROFILE_INDEX><br><MODTBL_INDEX> | 0-31<br>0-255/none                                  | Задать модификатор для PRI-профиля, основанный на анализе номера вызываемого абонента, передаваемого в исходящий канал                                          |
| set modifiers table outgoing calling         | <PROFILE_INDEX><br><MODTBL_INDEX> | 0-31<br>0-255/none                                  | Задать модификатор для PRI-профиля, основанный на анализе номера вызывающего абонента, передаваемого в исходящий канал                                          |
| set modifiers table outgoing original called | <PROFILE_INDEX><br><MODTBL_INDEX> | 0-31<br>0-255/none                                  | Задать модификатор для PRI-профиля, основанный на анализе исходного номера вызываемого абонента (original Called party number), передаваемого в исходящий канал |
| set modifiers table outgoing redirecting     | <PROFILE_INDEX><br><MODTBL_INDEX> | 0-31<br>0-255/none                                  | Задать модификатор для PRI-профиля, основанный на анализе переадресующего номера (redirecting number), передаваемого в исходящий канал                          |
| set name                                     | <PROFILE_INDEX><br><NAME>         | 0-31<br>Строка, максимум 63 символа                 | Установить имя pri-профиля                                                                                                                                      |
| show                                         |                                   |                                                     | Показать настройки pri-профилей                                                                                                                                 |
| stream_list add                              | <PROFILE_INDEX><br><STREAM>       | 0-31<br>1-4                                         | Добавить поток E1(Q.931) в pri-профиль                                                                                                                          |
| stream_list remove                           | <PROFILE_INDEX><br><STREAM>       | 0-31<br>1-4                                         | Удалить поток E1(Q.931) из pri-профиля                                                                                                                          |

### 3.3.37 Режим конфигурирования преобразования категорий ОКС-7

Для перехода в данный режим необходимо в режиме конфигурирования выполнить команду **ss7cat**.

```
SMG-[CONFIG]> ss7cat
Entering SS7-categories mode.
SMG-[CONFIG]-SS7-CAT>
```

| Команда | Параметр                            | Значение              | Действие                                                                                                                                                                                                       |
|---------|-------------------------------------|-----------------------|----------------------------------------------------------------------------------------------------------------------------------------------------------------------------------------------------------------|
| ?       |                                     |                       | Показать перечень доступных команд                                                                                                                                                                             |
| config  |                                     |                       | Возврат в меню Configuration                                                                                                                                                                                   |
| exit    |                                     |                       | Выход из данного подменю конфигурирования на уровень выше                                                                                                                                                      |
| quit    |                                     |                       | Завершить данную сессию CLI                                                                                                                                                                                    |
| set     | <CAT_IDX><br><PBX_CAT><br><SS7_CAT> | 0-15<br>0-10<br>0-255 | Установить категорию данных:<br><ul style="list-style-type: none"> <li>● <i>CAT_IDX</i> — индекс категории;</li> <li>● <i>PBX_CAT</i> — категория АОН;</li> <li>● <i>SS7_CAT</i> — категория ОКС 7.</li> </ul> |
| show    |                                     |                       | Показать информацию о категории данных ОКС-7                                                                                                                                                                   |

### 3.3.38 Режим конфигурирования параметров syslog

Для перехода в данный режим необходимо в режиме конфигурирования выполнить команду **syslog**.

```
SMG-[CONFIG]> syslog
Entering syslog mode.
SMG-[CONFIG]-SYSLOG>
```

| Команда      | Параметр                      | Значение                                                                        | Действие                                                                                                                                                                                                                                                                                      |
|--------------|-------------------------------|---------------------------------------------------------------------------------|-----------------------------------------------------------------------------------------------------------------------------------------------------------------------------------------------------------------------------------------------------------------------------------------------|
| ?            |                               |                                                                                 | Показать перечень доступных команд                                                                                                                                                                                                                                                            |
| alarm        | <ALARM>                       | 0-99                                                                            | Передавать данные об авариях с заданным уровнем приоритетности, 0 — данные передаваться не будут                                                                                                                                                                                              |
| apply        | yes/no                        |                                                                                 | Применить настройки системных журналов                                                                                                                                                                                                                                                        |
| authlog set  | IP<br>PORT<br>ONOFF<br>LOCREM | IP-адрес в формате AAA.BBB.CCC.DDD<br><br>1-65535<br>off/on<br><br>local/remote | Установить адрес сервера для отправки сообщений syslog, а также режим работы:<br><ul style="list-style-type: none"> <li>● <i>on/off</i> — включить/выключить ведение логов;</li> <li>● <i>local/remote</i> — если выставлено в <i>remote</i>, то отправлять логи на сервер syslog.</li> </ul> |
| authlog show |                               |                                                                                 | Показать текущие параметры ведения логов                                                                                                                                                                                                                                                      |
| calls        | <CALLS>                       | 0-99                                                                            | Включить трассирование вызовов с заданным уровнем отладки, 0 — данные передаваться не будут                                                                                                                                                                                                   |
| config       |                               |                                                                                 | Возврат в меню Configuration                                                                                                                                                                                                                                                                  |
| exit         |                               |                                                                                 | Переход из данного подменю конфигурирования на уровень выше                                                                                                                                                                                                                                   |



|            |                                      |                                                                            |                                                                                                                                                                                                                                                                                                                                                                                                                     |
|------------|--------------------------------------|----------------------------------------------------------------------------|---------------------------------------------------------------------------------------------------------------------------------------------------------------------------------------------------------------------------------------------------------------------------------------------------------------------------------------------------------------------------------------------------------------------|
| fxs        | <FXS>                                | 0-99                                                                       | Включить трассирование fxs портов с заданным уровнем отладки, 0 — данные передаваться не будут                                                                                                                                                                                                                                                                                                                      |
| h323       | <H323>                               | 0-99                                                                       | Включить трассирование сигнализации H.323 с заданным уровнем отладки, 0 — данные передаваться не будут                                                                                                                                                                                                                                                                                                              |
| hw         | <E1><br><HW>                         | 0-15<br>0-99                                                               | Передавать аппаратные данные потока E1 с заданным уровнем отладки, 0 — данные передаваться не будут:<br>• E1 — номер потока E1;<br>• HW — уровень приоритетности.                                                                                                                                                                                                                                                   |
| ipaddr     | <IPADDR>                             | IP-адрес в формате AAA.BBB.CCC.DDD                                         | Установить IP-адрес syslog-сервера                                                                                                                                                                                                                                                                                                                                                                                  |
| isup       | <ISUP>                               | 0-99                                                                       | Включить трассирование подсистемы ISUP с заданным уровнем отладки, 0 — данные передаваться не будут                                                                                                                                                                                                                                                                                                                 |
| ivr        | <IVR>                                | 0-99                                                                       | Включить трассирование ivr с заданным уровнем отладки, 0 — данные передаваться не будут                                                                                                                                                                                                                                                                                                                             |
| port       | <PORT>                               | 1-65535                                                                    | Установить номер локального порта                                                                                                                                                                                                                                                                                                                                                                                   |
| Q931       | <Q931>                               | 0-99                                                                       | Включить трассирование сигнализации Q.931 с заданным уровнем отладки, 0 — данные передаваться не будут                                                                                                                                                                                                                                                                                                              |
| quit       |                                      |                                                                            | Завершить данную сессию CLI                                                                                                                                                                                                                                                                                                                                                                                         |
| radius     | <RADIUS>                             | 0-99                                                                       | Включить трассирование протокола RADIUS с заданным уровнем отладки, 0 — данные передаваться не будут                                                                                                                                                                                                                                                                                                                |
| rtp-create | <RTP>                                | 0-99                                                                       | Включить трассирование создания проключений RTP с заданным уровнем отладки, 0 — данные передаваться не будут                                                                                                                                                                                                                                                                                                        |
| show       |                                      |                                                                            | Показать информацию о конфигурации Syslog                                                                                                                                                                                                                                                                                                                                                                           |
| sipt       | <SIPT>                               | 0-99                                                                       | Включить трассирование сигнализации SIP-T с заданным уровнем отладки, 0 — данные передаваться не будут                                                                                                                                                                                                                                                                                                              |
| smvp       | <SMVP>                               | 0-99                                                                       | Включить трассирование sm-vp submodule с заданным уровнем отладки, 0 — данные передаваться не будут                                                                                                                                                                                                                                                                                                                 |
| start      |                                      |                                                                            | Включить отправку данных на syslog-сервер                                                                                                                                                                                                                                                                                                                                                                           |
| stop       |                                      |                                                                            | Выключить отправку данных на syslog-сервер                                                                                                                                                                                                                                                                                                                                                                          |
| userlog    | <IPADDR><br><br><PORT><br><br><MODE> | IP-адрес в формате AAA.BBB.CCC.DDD<br><br>1-65535<br><br>off/standart/full | Включить вывод истории введенных команд:<br>• IPADDR — IP-адрес syslog-сервера;<br>• PORT — порт Syslog-сервера;<br>• MODE — уровень детализации журнала введенных команд:<br>• off — не формировать журнал введенных команд;<br>• standart — в сообщениях передается название измененного параметра;<br>• full — в сообщениях передается название измененного параметра и значения параметра до и после изменения. |

### 3.3.39 Режим конфигурирования управления файлами голосовых сообщений

Для перехода в данный режим конфигурирования необходимо в режиме конфигурирования выполнить команду **user-voice-files**.

```
SMG-[CONFIG]> user-voice-files
Entering User voice-files setup mode.
SMG-[CONFIG]-USER_VOICE_FILES>
```

| Команда    | Параметр    | Значение                                                                                                                                                                                                                                                                                                 | Действие                                                        |
|------------|-------------|----------------------------------------------------------------------------------------------------------------------------------------------------------------------------------------------------------------------------------------------------------------------------------------------------------|-----------------------------------------------------------------|
| ?          |             |                                                                                                                                                                                                                                                                                                          | Показать перечень доступных команд                              |
| exit       |             |                                                                                                                                                                                                                                                                                                          | Переход из данного подменю конфигурирования на уровень выше     |
| quit       |             |                                                                                                                                                                                                                                                                                                          | Завершить данную сессию CLI                                     |
| remove     | <FILE_TYPE> | trunk_busy/trunk_err<br>or/number_fail/acces<br>s_denied_temp/servic<br>e_restricted/access_<br>restricted/access_un<br>paid/user_unallocat<br>ed/user_changing/musi<br>c_on_hold/number_ch<br>anged/conf_greeting/c<br>onf_switch/record_no<br>tification/intercom_<br>announce/voice_mail_<br>announce | Удалить пользовательский файл с заданным типом                  |
| set        | <FILE_TYPE> | trunk_busy/trunk_err<br>or/number_fail/acces<br>s_denied_temp/servic<br>e_restricted/access_<br>restricted/access_un<br>paid/user_unallocat<br>ed/user_changing/musi<br>c_on_hold/number_ch<br>anged/conf_greeting/c<br>onf_switch/record_no<br>tification/intercom_<br>announce/voice_mail_<br>announce | Включить использование пользовательского файла с заданным типом |
| show files |             |                                                                                                                                                                                                                                                                                                          | Показать загруженные пользовательские файлы                     |
| show usage |             |                                                                                                                                                                                                                                                                                                          | Показать использование пользовательских файлов                  |

### 3.3.40 Режим конфигурирования функций IVR

Для перехода в данный режим необходимо в режиме конфигурирования выполнить команду **ivr**.

```
SMG-[CONFIG]> ivr
Entering IVR-setup mode
SMG-[CONFIG]-IVR>
```

| Команда               | Параметр | Значение                                                | Действие                                                    |
|-----------------------|----------|---------------------------------------------------------|-------------------------------------------------------------|
| ?                     |          |                                                         | Показать перечень доступных команд                          |
| add scenario          |          |                                                         | Добавить новый файл сценария IVR                            |
| config                |          |                                                         | Возврат в меню Configuration                                |
| delete scenario       |          |                                                         | Удалить файл сценария IVR                                   |
| download scenario     |          | <SRC_PATH_AND_FILE_NAME><br><DST_FILE_NAME> <SERVER_IP> | Скачать сценарий с устройства по tftp                       |
| exit                  |          |                                                         | Переход из данного подменю конфигурирования на уровень выше |
| quit                  |          |                                                         | Завершить данную сессию CLI                                 |
| remove scenario       |          | Index [0-255]                                           | Удалить сценарий IVR                                        |
| set scenario filename |          | Index [0-255]                                           | Задать имя файла сценария IVR                               |
| set scenario name     |          | Index [0-255]                                           | Задать имя сценария IVR                                     |
| set scenario path     |          | default or /mnt/sd[abc][1-7]                            | Задать путь для хранения сценариев IVR                      |
| show list scenarios   |          |                                                         | Показать все файлы сценариев IVR                            |
| show path scenario    |          |                                                         | Показать путь для хранения файлов сценариев IVR             |
| show scenario         |          | Index [0-255]                                           | Показать сценарий IVR                                       |

### 3.3.41 Режим конфигурирования транковых групп

Для перехода в режим конфигурирования транковых групп необходимо в режиме конфигурирования выполнить команду **trunk group <TRUNK\_INDEX>**, где **<TRUNK\_INDEX>** — номер транковой группы.

```
SMG-[CONFIG]> trunk group 0
Entering trunk-mode.
SMG-[CONFIG]-TRUNK[0]>
```

| Команда        | Параметр   | Значение                                                                                   | Действие                                                                          |
|----------------|------------|--------------------------------------------------------------------------------------------|-----------------------------------------------------------------------------------|
| ?              |            |                                                                                            | Показать перечень доступных команд                                                |
| channel add    | CHAN_INDEX | 0-31                                                                                       | Добавить в транковую группу E1-channels канал выбранного потока E1                |
| channel order  | CHAN_ORDER | successive_forward/<br>successive_backward/<br>start_first_forward/<br>start_last_backward | Выбрать порядок занятия каналов на транковых группах E1-channels или Linkset-Line |
| channel remove | CHAN_INDEX | 0-31                                                                                       | Удалить из транковой группы E1-channels канал потока E1                           |
| config         |            |                                                                                            | Возврат в меню Configuration                                                      |
| cps max        | <CPS_MAX>  | 0-255                                                                                      | Предельное значение CPS, которое может быть пропущено через транковую группу      |

|                                      |                                 |                                                                                           |                                                                                                                                                                                                                                                                                                                                                                       |
|--------------------------------------|---------------------------------|-------------------------------------------------------------------------------------------|-----------------------------------------------------------------------------------------------------------------------------------------------------------------------------------------------------------------------------------------------------------------------------------------------------------------------------------------------------------------------|
| cps warn                             | <CPS_WARN>                      | 0-255                                                                                     | Аварийное значение CPS, при превышении которого будет выдано предупреждение в журнал аварий                                                                                                                                                                                                                                                                           |
| destination                          | <TG_ENTRY><br><br><ENTRY_INDEX> | Q.931/SS7/SIPT/<br>E1-channels/<br>Linkset-Line/<br>FXO-line<br><br>целое число без знака | Назначить транковую группу интерфейсу Q931, ОКС-7, SIP-T, отдельным каналам потока E1, либо отдельным потокам линксета ОКС-7, FXO-линии: <ul style="list-style-type: none"> <li>• TG_ENTRY — тип интерфейса;</li> <li>• ENTRY_INDEX — индекс объекта (номер потока с сигнализацией Q931/ОКС-7, группы линий, интерфейса SIP-T, линксета ОКС-7, FXO-линии).</li> </ul> |
| direct prefix                        | <IDX>                           | 0-255/none                                                                                | Установить прямое проключение вызовов из данной транковой группы на указанный префикс, без анализа номеров вызывающего и вызываемого абонентов                                                                                                                                                                                                                        |
| disable all                          | <YES_NO>                        | yes/no                                                                                    | Запретить/разрешить исходящие и входящие вызовы для данной транковой группы                                                                                                                                                                                                                                                                                           |
| disable in                           |                                 |                                                                                           | Запретить входящие вызовы для данной транковой группы                                                                                                                                                                                                                                                                                                                 |
| disable out                          |                                 |                                                                                           | Запретить исходящие вызовы для данной транковой группы                                                                                                                                                                                                                                                                                                                |
| exit                                 |                                 |                                                                                           | Выход из данного подменю конфигурирования на уровень выше                                                                                                                                                                                                                                                                                                             |
| history                              |                                 |                                                                                           | Просмотр истории введенных команд                                                                                                                                                                                                                                                                                                                                     |
| linkset-line add                     | <LINE_INDEX>                    | 0-15                                                                                      | Добавление в транковую группу Linkset-Line потока E1 из выбранного линксета ОКС-7                                                                                                                                                                                                                                                                                     |
| linkset-line remove                  | <LINE_INDEX>                    | 0-15                                                                                      | Удаление из транковой группы Linkset-Line потока E1                                                                                                                                                                                                                                                                                                                   |
| modifiers table incoming called      | <MODTBL_INDEX>                  | 0-255/none                                                                                | Задать модификатор транковой группы для модификаций, основанных на анализе номера вызываемого абонента, принятого из входящего канала                                                                                                                                                                                                                                 |
| modifiers table incoming calling     | <MODTBL_INDEX>                  | 0-255/none                                                                                | Задать модификатор транковой группы для модификаций, основанных на анализе номера вызывающего абонента, принятого из входящего канала                                                                                                                                                                                                                                 |
| modifiers table outgoing called      | <MODTBL_INDEX>                  | 0-255/none                                                                                | Задать модификатор транковой группы для модификаций, основанных на анализе номера вызываемого абонента, передаваемого в исходящий канал                                                                                                                                                                                                                               |
| modifiers table outgoing original    | <MODTBL_INDEX>                  | 0-255/none                                                                                | Задать модификатор транковой группы для модификаций, основанных на анализе исходного номера вызываемого абонента, передаваемого в исходящий канал                                                                                                                                                                                                                     |
| modifiers table incoming redirecting | <MODTBL_INDEX>                  | 0-255/none                                                                                | Задать модификатор транковой группы для модификаций, основанных на анализе номера переадресующего абонента,                                                                                                                                                                                                                                                           |

|                                  |                |                                                                     |                                                                                                                                       |
|----------------------------------|----------------|---------------------------------------------------------------------|---------------------------------------------------------------------------------------------------------------------------------------|
|                                  |                |                                                                     | передаваемого в исходящий канал                                                                                                       |
| modifiers table outgoing calling | <MODTBL_INDEX> | 0-255/none                                                          | Задать модификатор транковой группы для модификаций, основанных на анализе номера вызывающего абонента, принятого из входящего канала |
| name                             | <s_name>       | разрешено использовать буквы, цифры, символ '_'. Максимум 31 символ | Задать имя транковой группе                                                                                                           |
| quit                             |                |                                                                     | Завершить данную сессию CLI                                                                                                           |
| radius profile incoming          | <IDX>          | 0-31/no                                                             | Задать профиль RADIUS по входящей связи                                                                                               |
| radius profile outgoing          | <IDX>          | 0-31/no                                                             | Задать профиль RADIUS по исходящей связи                                                                                              |
| recover on egress failure        | <RECOVER>      | no/yes                                                              | Восстанавливать вызовы после сбоя исходящего плеча                                                                                    |
| reserv                           | <TG_RSV_IDX>   | 0-31                                                                | Установить номер резервной транковой группы                                                                                           |
| show                             |                |                                                                     | Показать конфигурацию транковой группы                                                                                                |

### 3.3.42 Режим конфигурирования транковых направлений

Для перехода в режим конфигурирования транковых направлений необходимо в режиме конфигурирования выполнить команду **trunk direction <DIRECTION\_INDEX>**, где **<DIRECTION\_INDEX>** — номер транковой группы.

```
SMG-[CONFIG]> trunk direction 0
Entering trunk-mode.
SMG-[CONFIG] - TRUNK_DIRECTION[0]>
```

| Команда     | Параметр   | Значение                                                                       | Действие                                                                                                                                                                                                                                  |
|-------------|------------|--------------------------------------------------------------------------------|-------------------------------------------------------------------------------------------------------------------------------------------------------------------------------------------------------------------------------------------|
| ?           |            |                                                                                | Показать перечень доступных команд                                                                                                                                                                                                        |
| config      |            |                                                                                | Возврат в меню Configuration                                                                                                                                                                                                              |
| exit        |            |                                                                                | Переход из данного подменю конфигурирования на уровень выше                                                                                                                                                                               |
| history     |            |                                                                                | Просмотр истории введенных команд                                                                                                                                                                                                         |
| list add    | <TD_TRUNK> | 0-63                                                                           | Добавить транковую группу с заданным индексом в направление                                                                                                                                                                               |
| list remove | <TD_TRUNK> | 0-63                                                                           | Удалить транковую группу с заданным индексом из направления                                                                                                                                                                               |
| mode        |            | successive_forward/<br>successive_backward/<br>first_forward/<br>last_backward | Задать метод выбора транк. групп в направлении: <ul style="list-style-type: none"> <li>• Последовательно вперед;</li> <li>• Последовательно назад;</li> <li>• Начиная с первого вперед;</li> <li>• Начиная с последнего назад.</li> </ul> |
| name        | <s_name >  | Строка, максимально 63 символа                                                 | Задать имя транкового направления                                                                                                                                                                                                         |
| quit        |            |                                                                                | Завершить данную сессию CLI                                                                                                                                                                                                               |
| show        |            |                                                                                | Показать настройки транк направления                                                                                                                                                                                                      |

## ПРИЛОЖЕНИЕ А. НАЗНАЧЕНИЕ КОНТАКТОВ РАЗЪЕМОВ КАБЕЛЯ

Таблица А1 — Назначение контактов разъемов **RJ-11** портов FXS/FXO (SMG-200)

| № контакта (Pin) | Назначение              | Нумерация контактов                                                                |
|------------------|-------------------------|------------------------------------------------------------------------------------|
| 1                | не используется         |  |
| 2                | не используется         |                                                                                    |
| 3                | для подключения FXS/FXO |                                                                                    |
| 4                | для подключения FXS/FXO |                                                                                    |
| 5                | не используется         |                                                                                    |
| 6                | не используется         |                                                                                    |

Таблица А2 — Назначение контактов разъемов **RJ-48** для подключения потоков E1 (SMG-500)

| № контакта (Pin) | Назначение                     | Нумерация контактов                                                                 |
|------------------|--------------------------------|-------------------------------------------------------------------------------------|
| 1                | RCV tip (прием данных)         |  |
| 2                | RCV ring (прием данных)        |                                                                                     |
| 3                | RCV shield (экран приемника)   |                                                                                     |
| 4                | XMT tip (передача данных)      |                                                                                     |
| 5                | XMT ring (передача данных)     |                                                                                     |
| 6                | XMT shield (экран передатчика) |                                                                                     |
| 7                | не используется                |                                                                                     |
| 8                | не используется                |                                                                                     |

Таблица А3 — Назначение контактов разъемов **RJ-45** консольного порта

| № контакта (Pin) | Назначение      | Нумерация контактов                                                                  |
|------------------|-----------------|--------------------------------------------------------------------------------------|
| 1                | не используется |  |
| 2                | не используется |                                                                                      |
| 3                | TX              |                                                                                      |
| 4                | не используется |                                                                                      |
| 5                | GND             |                                                                                      |
| 6                | RX              |                                                                                      |
| 7                | не используется |                                                                                      |
| 8                | не используется |                                                                                      |

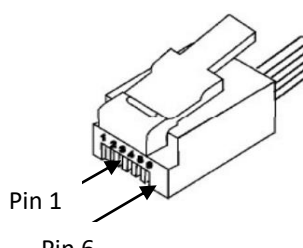
## ПРИЛОЖЕНИЕ Б. РЕЗЕРВНОЕ ОБНОВЛЕНИЕ ВСТРОЕННОГО ПО

### 1. Запуск резервного ПО устройства через RS-232 и TFTP

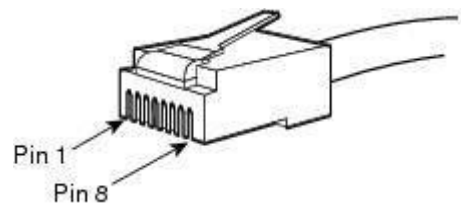
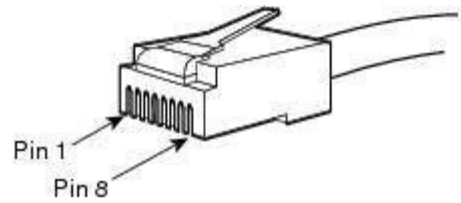
Если устройство не запускается корректно можно произвести запуск резервного программного обеспечения по сети с помощью протокола TFTP, подавая команды на устройство по интерфейсу RS-232.

Для этого необходимы следующие программы:

Программа терминалов (например, TERATERM);  
Программа TFTP-сервера.

Последовательность действий для запуска резервного ПО устройства:

1. Подключиться к порту Ethernet устройства;
2. Подключить скрещенным кабелем Com-порт компьютера к Console-порту устройства;
3. Запустить терминальную программу;
4. Настроить скорость передачи 115200, формат данных 8 бит, без паритета, 1 бит стоповый, без управления потоком;
5. Запустить на компьютере программу *tftp*-сервера и указать путь к папке *smg200\_files*, в ней создать папку *smg200*, в которую поместить файлы *smg200\_kernel*, *smg200\_initrd* (компьютер, на котором запущен TFTP server, и устройство должны находиться в одной сети);



**Для SMG-500 имена файлов будут соответственно *smg500\_kernel*, *smg500\_initrd*, *smg500\_devtree*.**

6. Включить устройство и в окне терминальной программы при появлении записи “Autoboot in 3 seconds” остановить загрузку путем введения команды “stop”:

```
UU-Boot 2017.03-armada-17.06.3-gbddd5b3 (Dec 12 2017 - 14:43:45 +0700)
```

```
Model: Eltex Ltd SMG-200 board
Clock: CPU 1200 [MHz]
 DDR 800 [MHz]
 FABRIC 800 [MHz]
 MSS 200 [MHz]
```

```
DRAM: 2 GiB
```

```
U-Boot DT blob at : 000000007faee7d8
```

```
Comphy-0: SATA1 5 Gbps
Comphy-1: SGMII2 1.25 Gbps
Comphy-2: SGMII0 1.25 Gbps
Comphy-3: SGMII1 1.25 Gbps
Comphy-4: IGNORE
Comphy-5: IGNORE
```

```
UTMI PHY 0 initialized to USB Host0
```

```
UTMI PHY 1 initialized to USB Host1
```

```
NAND: 0 MiB
```

```
MMC: sdhci@6e0000: 0, sdhci@780000: 1
```

```
Net: eth0: mvpp2-0, eth1: mvpp2-1 [PRIME], eth2: mvpp2-2
```

```
Autoboot in 3 seconds
```

```
stop
```

```
smg200>>
```

7. Ввести `set ipaddr <IP-адрес устройства> <ENTER>`;
8. Ввести `set netmask <сетевая маска устройства> <ENTER>`;
9. Ввести `set serverip <IP-адрес компьютера, на котором запущен tftp-сервер> <ENTER>`;

```
smg200>> setenv ipaddr 192.168.2.2
smg200>> setenv netmask 255.255.255.0
smg200>> setenv serverip 192.168.2.5
```

## 10. Запустить устройство командой run netboot:

```
smg200>> run netboot
TFTP from server 192.168.2.5; our IP address is 192.168.2.2
Filename 'smg200/smg200 kernel'.
Load address: 0x5000000
Loading: #####
...

TFTP from server 192.168.2.5; our IP address is 192.168.2.2
Filename 'smg200/smg200_devtree'.
Load address: 0x4f00000
Loading: #####
...

TFTP from server 192.168.2.5; our IP address is 192.168.2.2
Filename 'smg200/smg200_initrd'.
Load address: 0x8000000
Loading: #####
...

Loading init Ramdisk from Legacy Image at 08000000 ...
Image Name: smg200 Ramdisk
Image Type: AArch64 Linux RAMDisk Image (gzip compressed)
Data Size: 21910437 Bytes = 20.9 MiB
Load Address: 00000000
Entry Point: 00000000
Verifying Checksum ... OK
Flattened Device Tree blob at 04f00000
Booting using the fdt blob at 0x4f00000
Loading Ramdisk to 7e607000, end 7faec3a5 ... OK
Using Device Tree in place at 0000000004f00000, end 0000000004f09b72

Starting kernel ...
```

11. После запуска устройства можно обновить ПО согласно разделу 3.1.23 Обновление ПО через web-конфигуратор.



## ПРИЛОЖЕНИЕ В. РАСЧЕТ ДЛИНЫ ТЕЛЕФОННОЙ ЛИНИИ

Таблица В1 — Зависимость электрического сопротивления 1 км цепей абонентских кабельных линий постоянному току при температуре окружающей среды 20°C от применяемого кабеля<sup>1</sup>

| Марка кабеля для АЛГТС                                                                                         | Диаметр жилы, мм | Электрическое сопротивление 1 км цепи, Ом, не более | Длина линии (другие ТА) при включенном режиме увеличенной дальности, км | Длина линии (другие ТА) при выключенном режиме увеличенной дальности, км |
|----------------------------------------------------------------------------------------------------------------|------------------|-----------------------------------------------------|-------------------------------------------------------------------------|--------------------------------------------------------------------------|
| ТПП, ТППэл, ТППЗ, ТППэлЗ, ТППБ, ТПП элБ, ТППЗБ, ТППБГ, ТППэлБГ, ТППББШп, ТППэлББШп, ТППЗББШп, ТППЗэлББШп, ТППт | 0,32             | 458,0                                               | 1,638                                                                   | 0,983                                                                    |
|                                                                                                                | 0,40             | 296,0                                               | 2,534                                                                   | 1,520                                                                    |
|                                                                                                                | 0,50             | 192,0                                               | 3,906                                                                   | 2,344                                                                    |
|                                                                                                                | 0,64             | 116,0                                               | 6,466                                                                   | 3,879                                                                    |
|                                                                                                                | 0,70             | 96,0                                                | 7,813                                                                   | 4,688                                                                    |
| ТПВ, ТПЗБГ                                                                                                     | 0,32             | 458,0                                               | 1,638                                                                   | 0,983                                                                    |
|                                                                                                                | 0,40             | 296,0                                               | 2,534                                                                   | 1,520                                                                    |
|                                                                                                                | 0,50             | 192,0                                               | 3,906                                                                   | 2,344                                                                    |
|                                                                                                                | 0,64             | 116,0                                               | 6,466                                                                   | 3,879                                                                    |
|                                                                                                                | 0,70             | 96,0                                                | 7,813                                                                   | 4,688                                                                    |
| ТГ, ТБ, ТБГ, ТК                                                                                                | 0,40             | 296,0                                               | 2,534                                                                   | 1,520                                                                    |
|                                                                                                                | 0,50             | 192,0                                               | 3,906                                                                   | 2,344                                                                    |
|                                                                                                                | 0,64             | 116,0                                               | 6,466                                                                   | 3,879                                                                    |
|                                                                                                                | 0,70             | 96,0                                                | 7,813                                                                   | 4,688                                                                    |
| ТСтШп, ТАШп                                                                                                    | 0,50             | 192,0                                               | 3,906                                                                   | 2,344                                                                    |
|                                                                                                                | 0,70             | 96,0                                                | 7,813                                                                   | 4,688                                                                    |
| ТСВ                                                                                                            | 0,40             | 296,0                                               | 2,534                                                                   | 1,520                                                                    |
|                                                                                                                | 0,50             | 192,0                                               | 3,906                                                                   | 2,344                                                                    |
| КСПЗП                                                                                                          | 0,64             | 116,0                                               | 6,466                                                                   | 3,879                                                                    |
| КСПП, КСПЗП, КСППБ, КСПЗПБ, КСППт, КСПЗПт, КСПЗПК                                                              | 0,90             | 56,8                                                | 13,204                                                                  | 7,923                                                                    |

Расчет длины телефонной линии для разного типа кабеля<sup>2</sup>:

- 1 Сопротивление кабеля при температуре 20°C

$$R_{\text{каб}} = L_{\text{каб}} * R_{\text{уд}20};$$

Где:

$R_{\text{уд}20}$  [Ом/км] — удельное сопротивление кабеля при температуре 20°C по постоянному току, см. таблицу приложения В. Расчет длины телефонной линии).

- 2 Длина кабеля

$$L_{\text{каб}} = R_{\text{каб}} / R_{\text{уд}20} \text{ [км]}$$

- 3 Сопротивление шлейфа при температуре 20°C

$$L_{\text{шл}} = 2 * L_{\text{каб}}$$

$$R_{\text{шл}} = L_{\text{шл}} * R_{\text{уд}20} = 2 * L_{\text{каб}} * R_{\text{уд}20};$$

$$L_{\text{шл}} = R_{\text{шл}} / R_{\text{уд}20}.$$

Для телефонных линий сопротивление шлейфа учитывает сопротивление телефона: 600 Ом.

<sup>1</sup> Данные по длине линии для ТА Русь будут отличаться в меньшую сторону от указанных в таблице.

<sup>2</sup> Выкладка с сайта <http://izmer-ls.ru/shle.html>

## ПРИЛОЖЕНИЕ Г. ПЕРЕДАЧА НАСТРОЕК ДВО ОТ RADIUS-СЕРВЕРА ДЛЯ ДИНАМИЧЕСКИХ АБОНЕНТОВ



Доступно при наличии лицензий SMG-PBX и SMG-VAS.

На шлюзе существует возможность передавать настройки услуг ДВО для динамических абонентов при помощи команд от RADIUS-сервера, посылаемых в ответ на запросы RADIUS-Authorization при регистрации. Команды передаются в текстовом виде с использованием Vendor-Specific атрибута (см. раздел 3.1.17.3) с номером вендора, закреплённым за «ООО Предприятие «ЭЛТЕКС» и равным 35265, и именем атрибута "Eltex-AVPair", имеющим номер 1.

В общем виде формат атрибута Eltex-AVPair выглядит следующим образом:

```
Vendor-Specific(26): Eltex(35265): Eltex-AVPair(1):<$COMMAND-STRING>
```

Передавая различные команды в строке \$COMMAND-STRING, возможно передавать следующие параметры:

- включение/отключение услуг ДВО динамическим абонентам;
- настройки подключенных услуг (номера для переадресаций, количество подписчиков BLF);
- отключение всех услуг ДВО у абонента.

### Синтаксис запросов

Команда состоит из начального текстового идентификатора команды, идентификатора подключения/отключения услуги ДВО, для которой производится настройка и команды настройки ДВО.

«UserService:» — текстовый идентификатор, определяющий, что данный атрибут содержит команду для управления ДВО.

«CFU=», «CFB=», «CFNR=», «CFOS=», «CT=», «CallPickup=», «HOLD=», «BLF=», «Intercom=», «Conf=», «ЗРТУ=», «ClearAll=» — идентификатор подключения/отключения услуг ДВО, может принимать значения yes или no, для включения или отключения услуги ДВО соответственно.

- CFU — переадресация безусловная;
- CFB — переадресация по занятости;
- CFNR — переадресация по неответу;
- CFOS — переадресация по недоступности;
- CT — передача вызова;
- CallPickup — перехват вызова;
- HOLD — удержание вызова;
- BLF — индикация занятой линии (BLF);
- Intercom — доступ к интерком и пейджинговым вызовам;
- Conf — конференция с последовательным сбором;
- ЗРТУ — трёхсторонняя конференция;
- ClearAll — доступ к сервису «Отмена всех услуг».

«numCFU=», «numCFB=», «numCFNR=», «numCFOS=» — команды настройки ДВО «Переадресация вызова», в качестве значения может передаваться списочный номер телефона абонента, на который настраивается переадресация вызова.

«limitBLF=» — команда настройки ДВО «Индикация занятой линии (BLF)», в качестве параметра может передаваться количество подписчиков.

«CT=», «CallPickup=», «Intercom=», «Conf=», «ЗРТУ=», «ClearAll=» — не имеют дополнительных настроек.

«UserService:none» — команда для отключения ДВО абоненту.

Если абоненту были подключены услуги ДВО, т.е. был передан идентификатор подключения/отключения услуг ДВО, равный значению "yes", то отключить данную услугу можно, только передав значение "no" для данного абонента. Если после подключения услуги ДВО в последующих сообщениях от RADIUS-сервера не было передачи информации о подключенном ДВО, то услуга считается активной до передачи параметра "no".



Если абоненту были подключены какие-либо ДВО и через некоторое время он стал не активен (истекло время регистрации на устройстве), то его ДВО считаются активными до передачи параметра «UserService:none» для данного абонента.

После перезагрузки устройства ДВО, подключенные абоненту, остаются активными.

## Примеры подключения услуг

### Задача 1

Подключение абоненту услуги «Безусловная переадресация вызова» на номер 12345, «Переадресации по неответу» на номер 56789 и услуги «Перехват вызова».

### Действия

Необходимо передать запрос следующего содержания:

```
UserService:CFU=yes;numCFU=12345;CFNR=yes;numCFNF=56789;CallPickup=yes"
```

### Задача 2

Отключение абоненту услуг «Безусловная переадресация вызова», «Перехват вызова» и подключения услуг «BLF на 10 подписчиков» и «Передачи вызова».

### Действия

Необходимо передать запрос следующего содержания:

```
UserService:CFU=no;CallPickup=no;CT=yes;BLF=yes;limitBLF=5;
```

## ПРИЛОЖЕНИЕ Д. ВЗАИМОСВЯЗЬ ПАРАМЕТРОВ МАРШРУТИЗАЦИИ, АБОНЕНТОВ И СЛ



Рисунок 20 — Взаимосвязь параметров маршрутизации, абонентов и СЛ

Входящий вызов из IP- либо TDM-канала поступает на входящий интерфейс, далее в транковой группе (ТГ) посредством протокола RADIUS (если используется) определяется возможность дальнейшей маршрутизации вызова. В ТГ производятся модификации номеров при входящей связи, после чего вызов по префиксу маршрутизируется в исходящий канал либо на SIP-абонента. Если во входящей ТГ настроен "прямой префикс", то вызов маршрутизируется в исходящую ТГ, настроенную в параметрах этого префикса, без анализа номеров вызываемого и вызывающего абонентов. В исходящей ТГ производятся модификации номеров, после чего вызов поступает в исходящий интерфейс/канал. Если исходящее направление недоступно, то вызов будет направлен по резервному направлению (если настроено).

Входящий вызов от SIP-абонента поступает на входящий SIP-интерфейс (SIP-профиль), в профиле посредством RADIUS (если данный протокол используется) определяется возможность дальнейшей маршрутизации вызова. Через PBX-профиль, в котором осуществляются модификации номеров, вызов по префиксу маршрутизируется в исходящий канал либо на SIP-абонента. В исходящей ТГ производятся модификации номеров, после чего вызов поступает в исходящий интерфейс/канал. Если исходящее направление недоступно, то вызов будет направлен по резервному направлению (при условии, что такое направление настроено).

Для задания номерной емкости шлюза SMG на префиксе используется модификатор "абонентская ёмкость". Данные номера будут принадлежать шлюзу, хотя могут быть и не назначены абонентам.

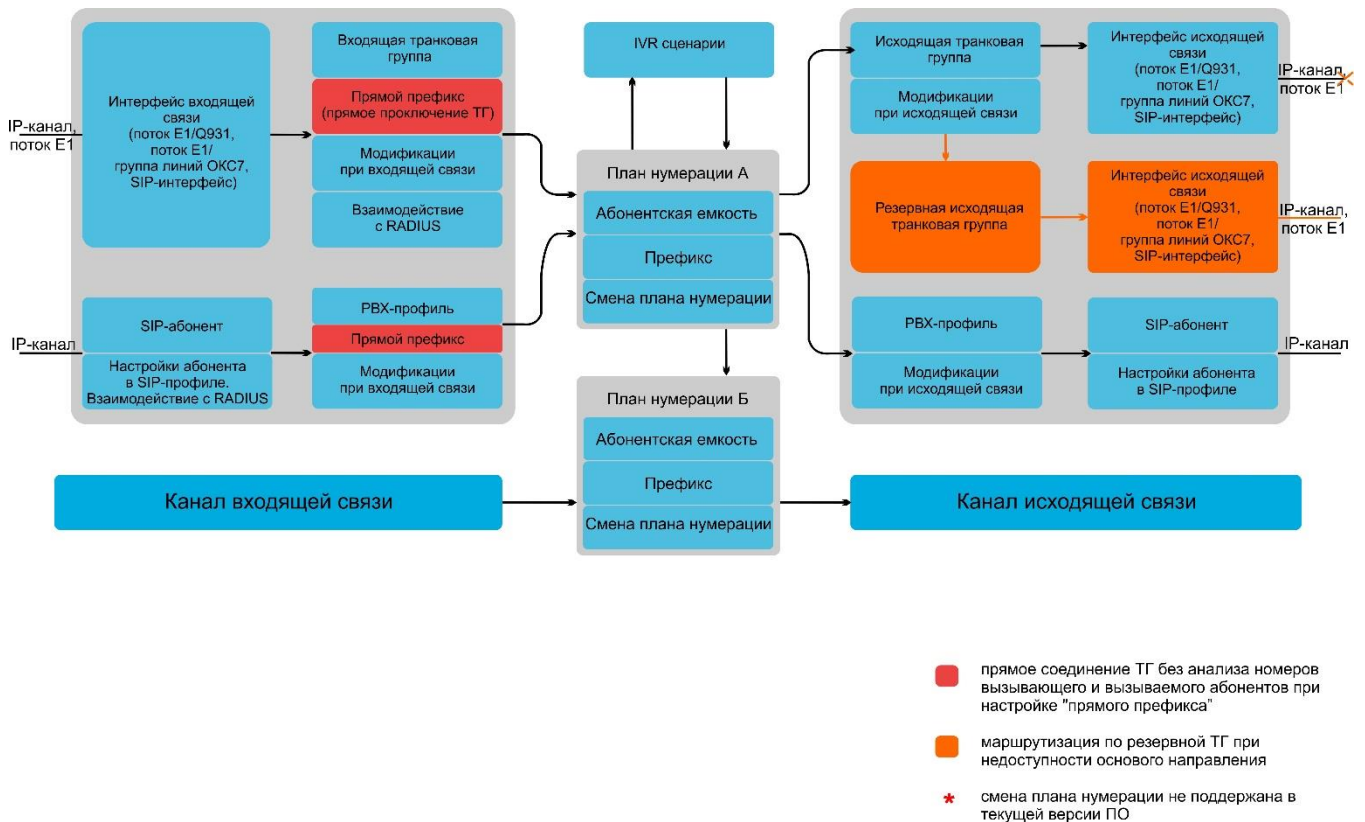
## ПРИЛОЖЕНИЕ Е. РЕКОМЕНДАЦИИ ПО РАБОТЕ SMG В ПУБЛИЧНОЙ СЕТИ

При установке и настройке SMG следует уделить внимание настройкам безопасности — организации доступа к управлению и мониторингу АТС, а также безопасности обработки вызовов. Также следует уделить внимание резервному копированию конфигурации.

Организация доступа подразумевает:

- смену стандартных паролей на WEB и CLI;
- создание ограниченных учётных записей для отдельных видов настроек и мониторинга;
- настройку ограничений IP-адресов и/или подсетей, с которых может производиться конфигурирование и мониторинг;
- настройку статического брандмауэра, ограничивающего доступ к интерфейсам сигнализации и управления только доверенными узлами;
- настройку динамического брандмауэра, что позволит в автоматическом режиме отсечь нежелательные попытки доступа для общедоступных интерфейсов.



**Применение SMG в публичной сети нежелательно без использования дополнительных средств защиты, таких как пограничный контроллер сессий (SBC), межсетевой экран (firewall) и т.п.**

### Смена паролей на WEB и CLI



**Смена паролей для учетных записей admin/root является обязательной для обеспечения безопасности устройства.**

Смена паролей производится через меню «Пользователи: Управление».

Смена пароля WEB для учетной записи admin производится в блоке «Установить пароль администратора веб-интерфейса».

Смена пароля CLI для учётной записи admin производится в блоке «Установить пароль администратора для telnet и ssh». Более подробную информацию по настройке можно найти в разделе 3.1.26 Меню «Управление».

Смена пароля для учетной записи root производится через shell. Для того чтобы изменить пароль, нужно подключиться к SMG через ssh/console и выполнить следующие команды:

```
SMG200>
SMG200> sh (выход из режима cli в режим shell)
/home/admin #
/home/admin #
/home/admin # passwd root (команда для смены пароля root)
Changing password for root
New password: (ввести новый пароль)
Retype password: (повторить новый пароль)
Password for root changed by root
/home/admin #
/home/admin #
/home/admin # save
tar: removing leading '/' from member names
***Saved successful
New image 0
Restored successful
/home/admin #
```

### Создание ограниченных учетных записей

Создание ограниченных учётных записей для WEB производится через меню «*Пользователи: Управление*».

- В блоке «Пользователи веб-интерфейса» нажать «*Добавить*»;
- Задать имя и пароль пользователя;
- Выбрать разрешения доступа.

Для CLI создание ограниченных учётных записей не поддерживается. Более подробную информацию по настройке можно найти в разделе 3.1.26 Меню «Управление».

### Ограничение доступа к интерфейсам сигнализации и управления

Настройка ограничений производится в меню «*Настройки TCP/IP*» -> «*Сетевые интерфейсы*».

- Зайти в настройки сетевого интерфейса;
- В блоке «Сервисы» отключить все неиспользуемые на интерфейсе протоколы управления и сигнализации;
- Для интерфейса управления рекомендуется разрешать доступ только к web-интерфейсу и ssh.

Более подробную информацию по настройке можно найти в разделе 3.1.13.3 Сетевые интерфейсы.

Доступ к устройству по протоколу telnet должен быть запрещен через публичный IP-адрес.

Управление должно быть разрешено НЕ через публичные адреса. Если все-таки используется управление через публичный IP, то необходимо обязательно использовать список разрешенных IP-адресов — нужно внести в белый список адрес, с которого будет разрешено подключение. Для всех остальных адресов доступ должен быть запрещен.

### Смена стандартных портов для доступа к устройству

Настройка производится в меню «*Настройки TCP/IP*» -> «*Сетевые параметры*».

- Сменить стандартные (22 для ssh и 23 для telnet) порты доступа к устройству по протоколам ssh/telnet;
- Стандартный порт для доступа к устройству через web (по протоколу http) можно изменить через CLI. Для этого необходимо подключиться к SMG через ssh/console и выполнить следующие команды:

```
SMG200>
SMG200> config
Entering configuration mode.
SMG200-[CONFIG]> network
Entering Network mode.
SMG200-[CONFIG]-NETWORK>
PORT Number in the range 1-65535
SMG200-[CONFIG]-NETWORK> set settings web (указать необходимый порт в диапазоне 1-65535)
```

Для доступа к web-интерфейсу рекомендуется использовать протокол HTTPS. Настроить его работу можно в разделе «*Безопасность*» -> «*Настройка SSL/TLS*». В настройках SSL/TLS «Протокол взаимодействия с web-конфигуратором» должен быть выбран режим «только HTTPS». Также возможно использование авторизации через PAM/RADIUS. Более подробную информацию по настройке можно найти в разделе 3.1.16.1 Настройка SSL/TLS.

### Настройка списка разрешенных IP-адресов

Настройка производится в меню «*Безопасность*» -> «*Список разрешенных IP адресов*».

- Внести в белый список адреса, с которых разрешен доступ к устройству через web-конфигуратор и по протоколам telnet/ssh;
- Включить опцию «Доступ только для разрешенных IP-адресов»;
- Нажать кнопки «Применить» и «Подтвердить».

Более подробную информацию по настройке можно найти в разделе 3.1.16.5 Список разрешенных IP-адресов.

## Настройка статического брандмауэра

Статический брандмауэр служит для ограничения доступа к сетевым интерфейсам по списку заранее заданных правил.

Настройка производится в меню «*Безопасность -> Статический брандмауэр*».

- Зайти в настройки брандмауэра;
- Создать профиль брандмауэра, нажав кнопку «Добавить»;
- Задать имя профиля, нажать «Далее»;
- Задать правила фильтрации для входящего и исходящего трафика. При этом надо помнить, что если входящий или исходящий пакет не попал ни под одно правило фильтрации, то для него применяется действие «Accept» (разрешить прохождение пакета). Поэтому, если требуется разрешить доступ лишь некоторым узлам и запретить всем прочим, то необходимо конфигурировать профиль брандмауэра так, чтобы последним правилом было правило с типом источника и назначение «Любое» и действием «Reject» или «Drop» (отбросить пакет с уведомлением по ICMP или отбросить без уведомления);
- В блоке «Интерфейс» выбрать сетевые интерфейсы, для которых будет применяться фильтрация;
- Нажать кнопку «Сохранить», расположенную под списком интерфейсов;
- Нажать кнопку «Применить», расположенную вверху страницы;
- Нажать кнопку «Сохранить», расположенную над таблицами фильтров.

Более подробную информацию по настройке можно найти в разделе 3.1.16.4 Статический брандмауэр.

## Настройка динамического брандмауэра

Динамический брандмауэр служит для ограничения доступа к сетевым интерфейсам на основе анализа запросов к различным сервисам. При обнаружении повторяющихся неудачных попыток обращения к сервису с одного и того же IP-адреса динамический брандмауэр производит его временную блокировку. Если адрес попадает во временную блокировку несколько раз, он блокируется постоянно в чёрном списке адресов.

Настройка производится в меню «*Безопасность -> Динамический брандмауэр*».

- Зайти в настройки брандмауэра;
- Внести в белый список адреса доверенных узлов и подсетей;
- Поставить флажок «Включить»;
- Нажать кнопку «Применить».

Более подробную информацию по настройке можно найти в разделе 3.1.16.2 Динамический брандмауэр.

Не рекомендуется для сигнализации SIP использовать стандартный порт 5060. Необходимо периодически проверять информацию в разделе «*Безопасность*» -> «*Журнал заблокированных адресов*». В нем отображается список заблокированных динамическим брандмауэром адресов, с которых была произведена неудачная попытка получения доступа к устройству.

Рекомендуется периодически менять пароли для доступа к устройству через web/ssh. Политика смены паролей должна определяться вашей службой безопасности.



Рекомендуется использовать актуальную версию ПО: <https://eltex-co.ru/support/downloads/>.



## ПРИЛОЖЕНИЕ Ж. ГОЛОСОВЫЕ СООБЩЕНИЯ И МУЗЫКА НА УДЕРЖАНИИ МОН

На устройстве по умолчанию записаны фразы для выдачи голосовых сообщений и для выдачи мелодии на удержании (Music on Hold). Выдача сообщения происходит по определенному событию, список сообщений и соответствия их тому или иному событию представлены в таблице ниже.

Таблица Ж1 — Сообщения и события МОН

| Название         | Расшифровка                                                     | Событие                                                                                                                                        |
|------------------|-----------------------------------------------------------------|------------------------------------------------------------------------------------------------------------------------------------------------|
| TRUNK_BUSY       | «На данном направлении перегрузка»                              | Нет свободных каналов на исходящем направлении.<br>Исходящие каналы заблокированы или в нерабочем состоянии.<br>При получении Q.850 cause = 34 |
| NUMBER_FAIL      | «Неправильно набран номер»                                      | При звонке на несуществующий префикс<br>При получении Q.850 cause = 3, 28                                                                      |
| ACCS_DENIED_TEMP | «Номер временно не может быть вызван»                           | При вызове незарегистрированного абонента<br>При получении Q.850 cause = 27                                                                    |
| ACCESS_RESTRICT  | «Данный вид связи не входит в перечень услуг с Вашего аппарата» | Ограничение входящей связи у абонента<br>Ограничение звонка по категориям доступа<br>При получении Q.850 cause = 21                            |
| USER_UNALLOCATED | «Аппарат абонента не подключен к станции»                       | При звонке на префикс с типом «модификатор»<br>При получении Q.850 cause = 1                                                                   |
| USER_CHANGE      | «Абонент изменил номер»                                         | При получении Q.850 cause = 22                                                                                                                 |
| МОН              | Музыка на удержании                                             | При постановке абонента на удержание                                                                                                           |

Управление выдачей голосовых сообщений находится в настройке транк. групп и в настройках РВХ-профилей для абонентов.

Голосовые сообщения, сконфигурированные в транк. группе, могут не работать в некоторых случаях, если этого не предусматривает протокол. Например, как с Q.931, в котором в отдаче сообщений участвует только Network сторона, для User при этом такого функционала не предусмотрено.

Сообщение МОН выдается безусловно, независимо от настроек.



---

### ПРИЛОЖЕНИЕ 3. РАБОТА С УСЛУГАМИ ДВО

На устройстве, начиная с версии ПО 2.15.01, реализованы следующие услуги ДВО:

- *Переадресация безусловная* — активация услуги безусловной переадресации (*CF Unconditional*);
- *Переадресация по занятости* — активация услуги переадресации по занятости (*CF Busy*);
- *Переадресация по неответу* — активация услуги переадресации по неответу (*CF No Reply*);
- *Переадресация по недоступности* — активация услуги переадресации по недоступности (*CF Out of Service*);
- *Переадресация по времени* — (*CF Time*);
- *Удержание вызова* (*Call hold*);
- *Передача вызова* — активация услуги передача вызова (*Call Transfer*);
- *Трёхсторонняя конференция* (*3Way*);
- *Перехват вызова* (*Call pickup*);
- *Конференцсвязь с последовательным сбором* (*CONF*);
- *Отключение конференции при разрыве инициатора* — при установке этого флага конференция будет отключена, когда инициатор покинет конференцию. В противном случае конференция будет сохранена после отбоя инициатора и будет отключена только при выходе из неё последнего участника.
- *Интерком вызов* — активация доступа к услуге исходящего интерком или пейджинг-вызова (вызов с автоматическим ответом стороны Б) (*Intercom*);
- *Замена пароля* (*PWD*);
- *Ограничение исходящей связи* (*Out calls restrict*);
- *Исходящая связь по паролю* (*PWD ACT*);
- *Активация пароля* (*RBP*);
- *Следуй за мной* (*Follow me*);
- *Следуй за мной (по неответу)* (*Follow me no answer*);
- *Парковка вызова*;
- *Постановка в слот* (*Call Park Set*);
- *Извлечение из слота* (*Call Park Get*);
- *Голосовая почта* (*Voice Mail*);
- *Запись разговора по требованию*;
- *Вмешательство* (*Intervention*);
- *Не беспокоить* (*DND*);
- *Чёрный список* (*Blacklist*);
- *Отмена всех услуг* (*Clear All*).

Начиная с версии ПО 3.20.10 добавились:

- *Анонимный вызов (Anonymous call);*
- *Запрет анонимных вызовов (Reject anonymous calls);*
- *Напоминание (Reminder).*

Для пользования услугами ДВО абонентом необходимо в настройках абонента установить флаг «Использовать ДВО».

Для активации определенной услуги ДВО необходимо в настройках абонента установить флаг напротив необходимой услуги в меню «Активация услуг ДВО».

| SIP абонент                                                                      |                                                       | Активация услуг ДВО                           |                          |
|----------------------------------------------------------------------------------|-------------------------------------------------------|-----------------------------------------------|--------------------------|
| Число абонентов                                                                  | 1<br><small>Максимальное число абонентов 250.</small> | Переадресация безусловная                     | <input type="checkbox"/> |
| Начальное название                                                               | Subscriber#000                                        | Переадресация по занятости                    | <input type="checkbox"/> |
| Начальный номер                                                                  |                                                       | Переадресация по неответу                     | <input type="checkbox"/> |
| Начальный номер АОН                                                              |                                                       | Переадресация по недоступности                | <input type="checkbox"/> |
| Использовать номер АОН при переадресации                                         | <input type="checkbox"/>                              | Переадресация по времени                      | <input type="checkbox"/> |
| Тип номера АОН                                                                   | Subscriber                                            | Удержание вызова                              | <input type="checkbox"/> |
| Категория АОН                                                                    | 1                                                     | Передача вызова                               | <input type="checkbox"/> |
| Режим работы линий                                                               | Совмещенный                                           | Трёхсторонняя конференция                     | <input type="checkbox"/> |
| Количество линий                                                                 | 1                                                     | Перехват вызова                               | <input type="checkbox"/> |
| Количество линий переадресации                                                   | 0                                                     | Конференцсвязь с последовательным сбором      | <input type="checkbox"/> |
| IP адрес:Порт                                                                    | 0.0.0.0 : 0                                           | Отключение конференции при разрыве инициатора | <input type="checkbox"/> |
| Разрешить звонки без регистрации                                                 | <input type="checkbox"/>                              | Интерком-вызов                                | <input type="checkbox"/> |
| SIP домен                                                                        |                                                       | Замена пароля                                 | <input type="checkbox"/> |
| SIP-профиль                                                                      | Любой                                                 | Ограничение исходящей связи                   | <input type="checkbox"/> |
| PBX-профиль                                                                      | Нет                                                   | Исходящая связь по паролю                     | <input type="checkbox"/> |
| Категория доступа                                                                | [0] AccessCat#0                                       | Активация пароля                              | <input type="checkbox"/> |
| План нумерации                                                                   | [0] NumberPlan#0                                      | Следуй за мной                                | <input type="checkbox"/> |
| Авторизация                                                                      | Нет                                                   | Следуй за мной (по неответу)                  | <input type="checkbox"/> |
| Логин                                                                            |                                                       | Парковка вызова                               | <input type="checkbox"/> |
| Пароль                                                                           |                                                       | Постановка в слот                             | <input type="checkbox"/> |
| Не учитывать порт-источник после регистрации                                     | <input type="checkbox"/>                              | Извлечение из слота                           | <input type="checkbox"/> |
| Режим обслуживания абонента                                                      | Включен                                               | Голосовая почта                               | <input type="checkbox"/> |
| Отображаемое имя                                                                 |                                                       | Запись разговора по требованию                | <input type="checkbox"/> |
| Использование отображаемого имени                                                | Никогда                                               | Вмешательство                                 | <input type="checkbox"/> |
| <b>Множественная регистрация (SIP-forking)</b>                                   |                                                       | Не беспокоить                                 | <input type="checkbox"/> |
| SIP-forking                                                                      | <input type="checkbox"/>                              | Черный список                                 | <input type="checkbox"/> |
| Количество регистрируемых контактов                                              | 2                                                     | Анонимный вызов                               | <input type="checkbox"/> |
| <b>Настройки индикации занятости линии (BLF)</b>                                 |                                                       | Запрет анонимных вызовов                      | <input type="checkbox"/> |
| Разрешить подписку на события                                                    | <input type="checkbox"/>                              | Напоминание                                   | <input type="checkbox"/> |
| Количество подписчиков                                                           | 10                                                    | Отмена всех услуг                             | <input type="checkbox"/> |
| Группа мониторинга                                                               | 0                                                     |                                               |                          |
| <b>Настройки интерком вызова</b>                                                 |                                                       |                                               |                          |
| Тип интерком вызова                                                              | Односторонний                                         |                                               |                          |
| Приоритет интерком вызова                                                        | 3                                                     |                                               |                          |
| SIP-заголовок для интерком                                                       | Answer-Mode: Auto                                     |                                               |                          |
| Пауза перед ответом (сек)                                                        | 0                                                     |                                               |                          |
| <b>Настройки ДВО</b>                                                             |                                                       |                                               |                          |
| CLIR0                                                                            | <input type="checkbox"/>                              |                                               |                          |
| Использовать ДВО                                                                 | <input checked="" type="checkbox"/>                   |                                               |                          |
| Запретить вмешательство в разговор                                               | <input type="checkbox"/>                              |                                               |                          |
| Уведомлять о начале вмешательства                                                | <input type="checkbox"/>                              |                                               |                          |
| <b>Настройки КПВ</b>                                                             |                                                       |                                               |                          |
| Режим работы                                                                     | По умолчанию                                          |                                               |                          |
| Имя файла                                                                        |                                                       |                                               |                          |
| <input type="button" value="Применить"/> <input type="button" value="Отменить"/> |                                                       |                                               |                          |

## 1. Работа с услугами «Удержание вызова», «Передача вызова» и «Трёхсторонняя конференция»

Для работы с услугой «передача вызова» необходимо, чтобы сторона абонентского терминала поддерживала передачу FLASH по SIP методами SIP-INFO, RFC2833. На стороне абонентского терминала также необходима настройка передачи сигналов DTMF методами inband, SIP-INFO либо RFC2833, убедитесь, что аналогичный метод выбран в настройке абонентского SIP-профиля.

### *Пример настройки услуги «Передача вызова»*

Абонент А звонит абоненту В, во время разговора абонент В может нажать FLASH и поставить абонента А на удержание, в это время абоненту А будет выдаваться сигнал «Музыка на удержании», а абонент В будет слышать сигнал «Ответ станции», в это время начинают работать таймауты набора номера абонента С, их значения указаны ниже. После набора номера и ответа абонента С возможны варианты:

Находясь в состоянии разговора с абонентом А, установить его на удержание с помощью короткого отбоя flash (R), дождаться сигнала «ответ станции» и набрать номер абонента С. После ответа абонента С возможно выполнение следующих операций:

- R 0 — отключение абонента, находящегося на удержании, соединение с абонентом, находившимся на связи;
- R 1 — отключение абонента, находящегося на связи, соединение с абонентом, находившимся на удержании;
- R 2 — переключение на другого абонента (смена абонента);
- R 3 — трёхсторонняя конференция;
- R 4 — передача вызова. Устанавливается разговорное соединение между абонентами А и С;
- отбой — передача вызова, устанавливается разговорное соединение между абонентами А и С.

Таймауты услуги «Передача вызова» — на текущий момент установлены только значения по умолчанию, конфигурирование данных таймаутов будет реализовано в следующих версиях ПО:

таймаут набора первой цифры: 15 сек.

таймаут набора следующей цифры: 5 сек.

таймаут выдачи сигнала «занято»: 60 сек.

## 2. Работа с услугой «Переадресация»

Конфигурирование услуги «переадресация вызова» может выполняться при помощи соответствующей настройки в web-конфигураторе в меню «SIP-абоненты»/«Управление ДВО»/«Выбор необходимого абонента» (раздел 3.1.7.1.3) либо при помощи управления услугами ДВО с телефонного аппарата (согласно РД-45), данный метод будет описан ниже.

### **Настройка ДВО с телефонного аппарата (согласно РД-45)**

Абонент может сам себе установить и снять услугу при помощи набора определенных префиксов на своем телефонном аппарате. Префиксы услуги «переадресация» конфигурируются в плане нумерации (раздел 3.1.4 Планы нумерации), для этого необходимо добавить новый префикс со значением «Тип префикса»/«Префикс ДВО».

Планы нумерации

| Основные параметры префикса 1                                                    |                          |
|----------------------------------------------------------------------------------|--------------------------|
| Название                                                                         | Префикс#01               |
| План нумерации                                                                   | [0] NumberPlan#0         |
| Категория доступа                                                                | [0] AccessCat#0          |
| Проверять категорию доступа                                                      | <input type="checkbox"/> |
| Тип префикса                                                                     | Префикс ДВО              |
| Тип услуги ДВО                                                                   | Не определена            |
| Действие                                                                         | Не определено            |
| Приоритет                                                                        | 100                      |
| Таймеры при прямом выходе                                                        |                          |
| Short timer                                                                      | 5                        |
| Duration                                                                         | 30                       |
| <input type="button" value="Применить"/> <input type="button" value="Отменить"/> |                          |

Для ДВО рекомендуется использовать следующие значения префиксов:

#### Переадресация безусловная (CF Unconditional):

установка (\*21\* | \*21\*х.#);  
снятие (#21#);  
контроль (\*#21\* | \*#21\*х.#).

#### Переадресация по занятости (CF Busy):

установка (\*22\* | \*22\*х.#);  
снятие (#22#);  
контроль (\*#22\* | \*#22\*х.#).

#### Переадресация по неответу — (CF No reply).

установка (\*27\* | \*27\*х.#);  
снятие (#27#);  
контроль (\*#27\* | \*#27\*х.#).

#### Переадресация по недоступности (CF Out Of Service)

установка (\*62\* | \*62\*х.#);  
снятие (#62#);  
контроль (\*#62\* | \*#62\*х.#).

#### Переадресация по времени (CF Time)

установка (\*28\*х.#);  
снятие (#28#);  
контроль (\*#28# | \*#28\*х.#).

Значение цифр 21, 22, 27, 62, 28 может быть любое, в данных примерах приведены рекомендованные значения.



**В плане нумерации абонентского терминала должны быть прописаны префиксы для управления услугами ДВО. Работа с услугами ДВО на шлюзе осуществляется после приема сообщения INVITE с необходимой комбинацией цифр от абонентского терминала.**

---

Таймауты услуги «переадресация», на текущий момент установлены только значения по умолчанию, возможность конфигурирования данных таймаутов будет реализована в следующих версиях ПО:

таймаут переадресации по неответу — (CF No reply): 10 сек;

таймаут переадресация по недоступности (CF Out Of Service): 10 сек.

### **Пример настройки услуг ДВО с телефонного аппарата**

#### *Задача*

Абоненту необходимо назначить безусловную переадресацию на номер 222333444.

#### *Действия*

Абонент активирует услугу набором \*21\*, в ответ слышит сигнал «ответ станции».

Проконтролировать подключение услуги можно, набрав \*#21\*. При подключенной услуге абонент услышит сигнал «ответ станции». При отключенной услуге абонент услышит сигнал «занято».

Абонент задает номер для переадресации набором \*21\*222333444#, в ответ слышит сигнал «ответ станции».

Проконтролировать, что услуга подключена на конкретный номер, можно, набрав \*#21\*222333444#. Если услуга подключена и набранный номер совпадает с ранее заданным, то абонент услышит сигнал «ответ станции». Если услуга не подключена или набранный номер не совпадает с ранее заданным, то абонент услышит сигнал «занято».

Для деактивации услуги абоненту необходимо набрать #21#

### **Пример настройки услуги «Переадресация по времени»**

#### *Задача*

Абоненту необходимо назначить переадресацию по времени в период с 12 до 14 с Пн по Пт на номер 222333444.

#### *Действия*

В разделе Внутренние ресурсы -> Переадресация по времени необходимо создать и/или отредактировать расписание, поставив галочки на тех часах и днях недели, в которые нужно, чтобы срабатывала переадресация, для данного примера это столбцы 12, 13, 14 для строк Пн, Вт, Ср, Чт, Пт.

В настройках SIP-абонента, на котором необходимо настроить переадресацию, включить ДВО переадресации по времени.

Абонент задает номер для переадресации и расписание, настроенное в первом действии набором \*28\*<number>\*<schedule idx>#, где <number> — номер, на который будет переадресован вызов, <schedule idx> — индекс расписания, по которому будет выполняться переадресация. Для данного примера набор будет выглядеть следующим образом: \*28\*222333444\*0#.

Проконтролировать, что услуга подключена можно, набрав \*#28\*222333444\*0#. Если услуга подключена, набранный номер и расписание совпадают с ранее заданным, то абонент услышит сигнал «ответ станции». Если услуга не подключена или набранный номер и расписание не совпадают с ранее заданным, то абонент услышит сигнал «занято».

Для деактивации услуги абоненту необходимо набрать #28#

### 3. Конференцсвязь с последовательным сбором участников

Услуга позволяет абоненту-инициатору создать конференцсвязь, последовательно добавляя абонентов-участников, используя для этого удержание абонентов.

При отбое абонента-инициатора остальным участникам подается сигнал «Занято» в случае, если у абонента-инициатора включено ДВО «Отключение конференции при разрыве инициатора». Если ДВО выключено, то при отбое абонента-инициатора конференция продолжает работать. Максимальное количество участников на все собранные конференции для SMG-200 — 50, для SMG-500 — 100. В одной конференции может быть не более 40 участников. Например: на SMG-200 можно собрать одну конференцию на 40 участников и одну — на 10 участников, 5 конференций на 10 участников и т.д. На SMG-500 можно собрать две конференции на 40 участников и одну — на 20 участников, 5 конференция на 20 участников и т.д.

Данный функционал можно активировать как на аналоговых телефонах при помощи клавиши R (короткий отбой (FLASH)) так и на SIP-телефонах при помощи клавиш CONF&TRANSFER/HOLD).

Доступ к услуге контролируется флагом категории ДВО «Конференцсвязь с последовательным сбором».

#### Описание функционала для аналоговых телефонных аппаратов

|               |                                                               |
|---------------|---------------------------------------------------------------|
| Использование | * 71# <КФС> R <ОС> <НОМЕР 1> <КФС> R <ОС> <НОМЕР 2> <КФС> ... |
|---------------|---------------------------------------------------------------|

где:

<НОМЕР N> — номер абонента — участника конференц-связи;

<КФС> — состояние конференц-связи;

<ОС> — сигнал ответ станции, ожидается набор номера абонента, которого необходимо добавить в конференцию;

R — короткий отбой (<FLASH>), если на телефонном аппарате нет кнопки <FLASH>, можно использовать кнопки \* или #. Для этого необходимо в SIP-профиле в разделе Приём/передача DTMF выставить опцию "HOLD постановка/снятие по" flash/\*/#;

Для работы услуги требуется наличие префикса ДВО "Конференцсвязь" в плане нумерации.

Для работы услуги требуется установленные опции "Удержание вызова" и "Конференцсвязь с последовательным сбором" в блоке ДВО в настройках SIP-абонента.

Пример использования конференц-связи с последовательным набором, когда абонент А собирает в конференцию абонентов Б и С:

Абонент А совершает вызов на \*71# слышит приветственное сообщение "Добро пожаловать в конференцию", далее ставит конференцию на удержание <R> и набирает номер абонента Б, после того как абонент Б принял вызов, соединение между А и Б разрывается и они оба добавляются в конференцию. Абонент Б слышит приветственное сообщение, после этого в конференции находятся абоненты А, Б. Абонент А снова ставит конференцию на удержание <R> и набирает номер абонента С. После того как абонент С принял вызов, соединение между А и С разрывается и они оба добавляются в конференцию. Абонент С слышит приветственное сообщение, после этого в конференции находятся абоненты А, Б, С.

## Описание функционала для SIP-телефонов.

|               |                                                           |
|---------------|-----------------------------------------------------------|
| Использование | CONF TRANSFER <HOMEP 1> TRANSFER <HOMEP 2> CONF <КФС> ... |
| Использование | * 71# HOLD <HOMEP 1> <КФС> <HOMEP 2> <КФС> HOLD <КФС> ... |

где:

<HOMEP N> — номер абонента — участника конференц-связи;

<КФС> — состояние конференц-связи;

CONF — конференция (должна соответствовать RFC 4579, и номер конференции должен быть идентичен префиксу ДВО "Конференцсвязь" в плане нумерации);

HOLD — удержание вызова;

TRANSFER — передача вызова.

Для работы услуги требуется наличие префикса ДВО "Конференцсвязь" в плане нумерации.

Для работы услуги через "HOLD" требуется установленные опции "Удержание вызова" и "Конференцсвязь с последовательным сбором" в блоке ДВО в настройках SIP-абонента и дополнительно требуется активировать ДВО "Передача вызова" и в настройках SIP абонента увеличить количество линий до 2, для абонента инициатора для сценария сбора конференции через CONF&TRANSFER.

### Пример сбора конференции для SIP-телефона через CONF&TRANSFER

Сбор из разговора:

- А делает вызов на Б, Б отвечает.
- А нажимает кнопку <CONF> на телефоне.
- Оба номера попадают в конференцию, конференция собрана.
- Добавление последующих участников:
  - А нажимает <TRANSFER>, набирает номер С, С отвечает и попадает в конференцию;
  - Станция отбивает вызов А-С;
  - А снимает конференцию с удержания (<CONF>) — теперь все абоненты в конференции.
  - Либо А не снимает конференцию с удержания и сразу делает трансфер (<TRANSFER>) на следующего абонента Д (добавляет в конференцию) и так далее.

Сбор кнопкой <CONF>:

- А нажимает <CONF>, тем самым совершает вызов на \*71# слышит приветственное сообщение "Добро пожаловать в конференцию";
- Добавление последующих участников:
  - А нажимает <TRANSFER>, набирает номер Б, Б отвечает и попадает в конференцию;
  - Станция отбивает вызов А-Б;
  - А снимает конференцию с удержания (CONF) — теперь все абоненты в конференции
  - Либо А не снимает конференцию с удержания и сразу делает трансфер на следующего абонента С (добавляет в конференцию) и так далее.

#### 4. Перехват вызова

Услуга позволяет ответить на вызов другого абонента.

Доступ к услуге контролируется флагом категории ДВО «Перехват вызова».

|               |                  |
|---------------|------------------|
| Использование | * 66 * <НОМЕР> # |
|---------------|------------------|

<НОМЕР> — номер абонента, чей вызов перехватывается.

#### 5. Интерком и пейджинговые вызовы

Услуга позволяет абоненту производить вызов с автоматическим ответом телефонного аппарата на стороне Б. Необходимо учитывать, что используемые аппараты должны иметь поддержку режима ответа Answer-Mode: Auto по RFC5373.

Доступ к услуге контролируется флагом категории ДВО «Интерком вызов».

|               |                  |
|---------------|------------------|
| Использование | * 80 * <НОМЕР> # |
|---------------|------------------|

<НОМЕР> — номер абонента, на которого совершается интерком вызов. Услуга пейджингового вызова работает аналогично интерком вызов, но позволяет совершать вызовы на группу абонентов, используя номер конференции. Для этого необходимо в настройке групп вызова (раздел «Группы вызова») задать группу вызова с номером конференции и добавить в неё всех абонентов, которые должны вызываться услугой.

|               |                  |
|---------------|------------------|
| Использование | * 81 * <НОМЕР> # |
|---------------|------------------|

<НОМЕР> — номер конференции, на которую совершается пейджинговый вызов.

#### 6. Активация/деактивация пароля, исходящая связь по паролю

Эти услуги дают абоненту возможность обойти установленные ограничения на доступ к услугам связи, т.е. ограничения, заданные услугой ДВО «Ограничение исходящей связи».

Например, если установлено ограничение на исходящую связь, то услуга «Исходящая связь по паролю» дает возможность отменить ограничение доступа только для следующей за ней попытки установления исходящего соединения. Услуга «Активация/деактивация пароля» отменяет/устанавливает ограничение на исходящую связь для всех последующих попыток исходящей связи.

Доступ к услуге контролируется флажком категории ДВО «Активация/деактивация пароля».

Доступ к услуге «Исходящая связь по паролю» контролируется одноименным флажком категории ДВО.

|                           |                   |
|---------------------------|-------------------|
| Код-пароль — активация    | * 29 * <ПАРОЛЬ> # |
| Код-пароль — деактивация  | # 29 #            |
| Исходящая связь по паролю | * 32 * <ПАРОЛЬ> # |

<ПАРОЛЬ> — личный код-пароль абонента.



## 7. Замена код-пароля

Эта услуга позволяет абоненту изменить код-пароль, назначенный обслуживающим персоналом АТС. Доступ к услуге контролируется флажком категории ДВО «Замена пароля».

|        |                                            |
|--------|--------------------------------------------|
| Замена | * 30 * <ПАРОЛЬ1> * <ПАРОЛЬ2> * <ПАРОЛЬ2> # |
|--------|--------------------------------------------|

<ПАРОЛЬ1> — действующий код-пароль;

<ПАРОЛЬ2> — новый код-пароль, его нужно набрать дважды. Код-пароль должен состоять из четырех цифр.

## 8. Ограничение исходящей связи

Услуга позволяет установить ограничение на доступ с телефонного аппарата абонента к определенным видам исходящей связи. Для использования этой услуги определены следующие группы видов связи:

Группа 1 — только связь со спецслужбами;

Группа 2 — только связь со спецслужбами и местная связь;

Группа 3 — виды связи, отнесенные к группам 1 и 2 и зонавая связь;

Группа 4 — виды связи, отнесенные к группе 3 и междугородняя связь.

Тип связи задается в параметрах префиксов.

Для обхода ограничения, установленного с помощью этой услуги, можно использовать услуги «Исходящая связь по паролю» и «Код-пароль — активация». Для восстановления ограничения, снятого услугой «Код-пароль — активация», используйте услугу «Код-пароль — деактивация».

Доступ к услуге контролируется флажком категории ДВО «Ограничение исходящей связи».

|               |                       |
|---------------|-----------------------|
| Заказ услуги  | * 34 * <ПАРОЛЬ> * N # |
| Отмена услуги | # 34 * <ПАРОЛЬ> #     |
| Контроль      | * # 34 * <ПАРОЛЬ> #   |

<N> — номер группы разрешенных видов связи.

## 9. Не беспокоить

Услуга позволяет запретить входящие вызовы. Тем не менее, можно назначить белый список номеров абонентов, которые смогут производить вызов, даже в режиме «не беспокоить».

Доступ к услуге контролируется флажком категории ДВО «Не беспокоить».

|                                     |                           |
|-------------------------------------|---------------------------|
| Заказ услуги                        | * 26 #                    |
| Отмена услуги                       | # 26 #                    |
| Контроль                            | * # 26 #                  |
| Добавить номер в белый список       | * 26 * <НОМЕР> #          |
| Удалить номер из белого списка      | # 26 * <НОМЕР> #          |
| Удалить все номера из белого списка | # 26 * 0 #<br># 26 * 00 # |

## 10. Черный список

Услуга позволяет запретить вызовы на абонента для определенных номеров.

Доступ к услуге контролируется флагом категории ДВО «Черный список».

|                                      |                                                 |
|--------------------------------------|-------------------------------------------------|
| Заказ услуги                         | * 61 * <ПАРОЛЬ> #                               |
| Отмена услуги                        | # 61 * <ПАРОЛЬ> #                               |
| Контроль                             | * # 61 * <ПАРОЛЬ> #                             |
| Добавить номер в чёрный список       | * 61 * <ПАРОЛЬ> * <НОМЕР> #                     |
| Удалить номер из чёрного списка      | # 61 * <ПАРОЛЬ> * <НОМЕР> #                     |
| Удалить все номера из черного списка | # 61 * <ПАРОЛЬ> * 0 #<br># 61 * <ПАРОЛЬ> * 00 # |

## 11. Услуга «Следуй за мной»

Услуга «Следуй за мной» позволяет включить переадресацию всех вызовов со своего телефона на удаленный, используя удаленный телефон. Пример использования данного сервиса: абонент находясь вне своего рабочего места хочет включить переадресацию всех вызовов со своего телефона на телефон, который сейчас есть "под рукой".

### Использование

#### Включение услуги:

В услуге участвуют два ТА: локальный и удаленный телефон. Абонент хочет все вызовы, которые поступают на локальный телефон, переадресовывать на удаленный телефон. Для этого, в первую очередь на локальном ТА выполняется активация услуги с PIN-кодом или без PIN-кода (т.е. находясь на рабочем месте включить возможность использования данной услуги). После этого абонент с удаленного телефона может включить переадресацию с локального ТА на удаленный (если активация услуги была с PIN-кодом, то при включении переадресации необходимо указывать PIN-код; если без PIN-кода, то указывать PIN-код не нужно).

#### Выключение услуги:

Удаленную переадресацию можно выключить как с удаленного ТА, так и со своего локального. Деактивировать услугу можно только с локального ТА, с PIN-кодом или нет.

#### Управление услугой с телефонного аппарата:

|                                                                                                               |                                  |
|---------------------------------------------------------------------------------------------------------------|----------------------------------|
| Активация услуги с временным ПИН-кодом, выполняется на локальном номере                                       | *23*PIN#                         |
| Активация услуги без ПИН-кода, выполняется на локальном номере                                                | *23#                             |
| Переадресация вызова с локального на удаленный телефон с временным ПИН-кодом, выполняется на удаленном номере | * 23 * PIN * ЛОКАЛЬНЫЙ_ТЕЛЕФОН # |

|                                                                                                                      |                            |
|----------------------------------------------------------------------------------------------------------------------|----------------------------|
| Переадресация вызова с локального на удаленный телефон без ПИН-кода, выполняется на удаленном номере                 | * 23 ** ЛОКАЛЬНЫЙ_ТЕЛЕФОН# |
| Отмена переадресации вызова с локального на удаленный телефон без ПИН-кода, выполняется на удаленном номере          | #23**ЛОКАЛЬНЫЙ_ТЕЛЕФОН#    |
| Отмена переадресации вызова с локального на удаленный телефон с временным ПИН-кодом, выполняется на удаленном номере | #23*PIN*ЛОКАЛЬНЫЙ_ТЕЛЕФОН# |
| Деактивация, выполняется на локальном номере                                                                         | #23#                       |
| Просмотр состояния, выполняется на локальном номере                                                                  | *#23#                      |

где:

PIN — цифровой секретный код длиной 4 символа;

ЛОКАЛЬНЫЙ\_ТЕЛЕФОН — номер телефона, с которого будут переадресовываться вызовы.

## 12. Услуга «Следуй за мной (по неответу)»

Услуга «Следуй за мной (по неответу)» позволяет переадресовывать все вызовы, поступающие на "локальный" номер, на "удаленный" номер в случае, если на локальном номере не приняли вызов в течение указанного интервала времени.

### Использование

В услуге участвуют два ТА: локальный и удаленный телефон. Абонент хочет все вызовы, которые поступают на локальный телефон и на которые не ответили в течение указанного интервала времени, переадресовывать на удаленный телефон. Активация/деактивация услуги выполняется только на локальном номере телефона. Запрос на установку переадресации выполняется на удаленном номере.

Управление услугой с телефонного аппарата:

|                                                                                                                      |                                  |
|----------------------------------------------------------------------------------------------------------------------|----------------------------------|
| Активация услуги с временным ПИН-кодом, выполняется на локальном номере                                              | *25*PIN#                         |
| Активация услуги без ПИН-кода, выполняется на локальном номере                                                       | *25#                             |
| Переадресация вызова с локального на удаленный телефон с временным ПИН-кодом, выполняется на удаленном номере        | * 25 * PIN * ЛОКАЛЬНЫЙ_ТЕЛЕФОН # |
| Переадресация вызова с локального на удаленный телефон без ПИН-кода, выполняется на удаленном номере                 | * 25 ** ЛОКАЛЬНЫЙ_ТЕЛЕФОН#       |
| Отмена переадресации вызова с локального на удаленный телефон без ПИН-кода, выполняется на удаленном номере          | #25**ЛОКАЛЬНЫЙ_ТЕЛЕФОН#          |
| Отмена переадресации вызова с локального на удаленный телефон с временным ПИН-кодом, выполняется на удаленном номере | #25*PIN*ЛОКАЛЬНЫЙ_ТЕЛЕФОН#       |
| Деактивация, выполняется на локальном номере                                                                         | #25#                             |
| Просмотр состояния, выполняется на локальном номере                                                                  | *#25#                            |

где:

PIN — цифровой секретный код длиной 4 символа;

ЛОКАЛЬНЫЙ\_ТЕЛЕФОН — номер телефона, с которого будут переадресовываться вызовы.

### 13. Услуга «Парковка вызова»

Услуга «Парковка вызова» предназначена для постановки на удержание вызова одним абонентом и снятия его с удержания другим абонентом. Постановка вызова на парковочный слот осуществляется путем выполнения несопровождаемого трансфера во время сеанса разговора на номер кода постановки вызова в слот.

#### **Использование**

Необходимо поставить абонента на удержание в парковочный слот номер 15.

- Во время разговора выполняется трансфер на номер \*57\*15#.
- Другой абонент может снять абонента с этого парковочного слота номер 15 путем вызова на номер \*58\*15#.

*Управление услугой с телефонного аппарата:*

|                     |                             |
|---------------------|-----------------------------|
| Постановка в слот   | *57*<НОМЕР СЛОТА ПАРКОВКИ># |
| Извлечение из слота | *58*<НОМЕР СЛОТА ПАРКОВКИ># |

где:

НОМЕР СЛОТА ПАРКОВКИ — номер парковочного слота, в который необходимо поставить абонента. Если на телефонном аппарате набрать \*57#, то НОМЕР СЛОТА ПАРКОВКИ = номеру иницилирующего абонента постановки в слот.

## 14. Вмешательство (Intervention)

| Активация услуг ДВО                           |                          |
|-----------------------------------------------|--------------------------|
| Переадресация безусловная                     | <input type="checkbox"/> |
| Переадресация по занятости                    | <input type="checkbox"/> |
| Переадресация по неответу                     | <input type="checkbox"/> |
| Переадресация по недоступности                | <input type="checkbox"/> |
| Переадресация по времени                      | <input type="checkbox"/> |
| Удержание вызова                              | <input type="checkbox"/> |
| Передача вызова                               | <input type="checkbox"/> |
| Трёхсторонняя конференция                     | <input type="checkbox"/> |
| Перехват вызова                               | <input type="checkbox"/> |
| Конференцсвязь с последовательным сбором      | <input type="checkbox"/> |
| Отключение конференции при разрыве инициатора | <input type="checkbox"/> |
| Интерком-вызов                                | <input type="checkbox"/> |
| Замена пароля                                 | <input type="checkbox"/> |
| Ограничение исходящей связи                   | <input type="checkbox"/> |
| Исходящая связь по паролю                     | <input type="checkbox"/> |
| Активация пароля                              | <input type="checkbox"/> |
| Следуй за мной                                | <input type="checkbox"/> |
| Следуй за мной (по неответу)                  | <input type="checkbox"/> |
| Парковка вызова                               | <input type="checkbox"/> |
| Постановка в слот                             | <input type="checkbox"/> |
| Извлечение из слота                           | <input type="checkbox"/> |
| Голосовая почта                               | <input type="checkbox"/> |
| <b>Вмешательство</b>                          | <input type="checkbox"/> |
| Не беспокоить                                 | <input type="checkbox"/> |
| Черный список                                 | <input type="checkbox"/> |
| Отмена всех услуг                             | <input type="checkbox"/> |

### Описание:

Услуга «Вмешательство (intervention)» позволяет присоединиться к уже установленному разговору либо в режиме прослушки, либо в режиме консультации, либо в режиме многосторонней конференции.

После активации услуги идет подключение в режиме прослушивания (observing).

Далее можно поменять режим (через отправку dtmf):

- 0 — observing (только прослушивание);
- 1 — consultation (прослушивание всего разговора и возможность общаться только с абонентом, к которому произведено вторжение);
- 3 — conference (полноценное взаимодействие со всеми участниками разговора).

Помимо режимов прослушивания, возможно разорвать двухстороннее соединение третьей стороной:

- 9 — abort (разрыв соединения третьей стороной)

Также можно сразу вмешиваться с нужным режимом.

## Использование

Абоненту 1302 нужно предоставить возможность вмешиваться в разговоры других абонентов станции.

Для этого нужно активировать ему услугу «Вмешательство (intervention)» в настройках ДВО абонента.

Например, абоненты А и Б находятся в разговоре. Абоненту С нужно подключиться к абоненту А.

Затем этот абонент набирает код вмешательства (по умолчанию \* 09 \*), номер абонента (А), в разговор которого желают вмешаться, и кнопку #.

Например, для вмешательства в разговор абонента А, абоненту С необходимо набрать комбинацию \*09\*НОМЕР\_А#.

Абонент С начинает прослушивать разговор абонентов А и Б.

И абоненту С доступны четыре режима:

- 1 Прослушивание. В этот режим он попадает сразу после активации вмешательства.
- 2 Консультация. Для перехода в этот режим абоненту С нужно нажать цифру 1. После этого его будет слышать абонент, к которому произведено вторжение (абонент А). Третий абонент (Б), с которым разговаривает абонент А все так же не слышит абонента С.
- 3 Конференция. Для перехода в этот режим абоненту С нужно нажать цифру 3. После этого будет сформирована обычная трехсторонняя конференция. Если во время конференции абонент(Б) отбивается, то остается обычное соединение А-С.
- 4 Разрыв соединения. Для перехода в этот режим абоненту С нужно нажать цифру 9. После этого соединение всех абонентов будет разорвано.

*Управление услугой с телефонного аппарата:*

| Активация             | только через оператора                                      |
|-----------------------|-------------------------------------------------------------|
| Деактивация           | только через оператора                                      |
| Использование услуги: |                                                             |
| • Прослушивание       | *09*ТЕЛЕФОН# или *09*0*ТЕЛЕФОН#                             |
| • Консультация        | 1 (передача dtmf в режиме прослушивания) или *09*1*ТЕЛЕФОН# |
| • Конференция         | 3 (передача dtmf в режиме прослушивания) или *09*3*ТЕЛЕФОН# |
| • Разрыв соединения   | 9 (передача dtmf в режиме прослушивания) или *09*9*ТЕЛЕФОН# |

## 15. Голосовая почта

### Описание:

Сервис «Голосовая почта» предоставляет возможность абоненту А оставить сообщение абоненту Б (звонок с А на Б) в случае, если абонент Б недоступен/неотвечает.

После полного прослушивания нового сообщения, оно помечается как старое. Так же сообщение помечается как старое, если пользователь нажал цифру 3 (переход к воспроизведению следующего сообщения).

Абоненту при активации доступны следующие параметры голосовой почты:

- *Безусловная* — безусловно переадресовывать входящий вызов на голосовую почту абонента;
- *По неответу* — переадресовывать входящий вызов на голосовую почту по неответу абонента;
- *По занятости* — переадресовывать входящий вызов на голосовую почту по занятости абонента;
- *По недоступности* — переадресовывать входящий вызов на голосовую почту по недоступности абонента;
- *Не беспокоить* — переадресовывать входящий вызов на голосовую почту при активированной услуги «Не беспокоить».

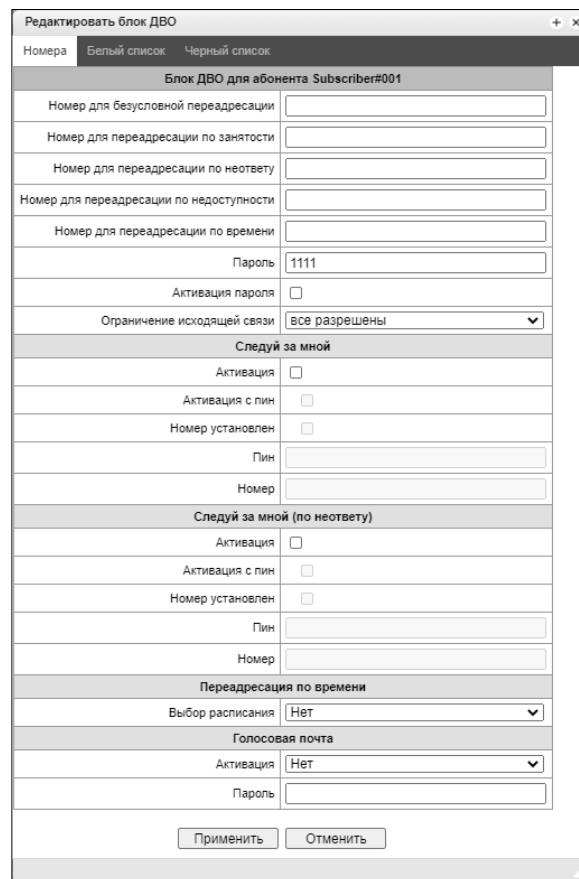

На данный момент не реализован режим подписки на голосовой почтовый ящик (MWI (RFC3842)), тем самым абонент не сможет узнать было ли у него оставлено новое голосовое сообщение, или нет. Для информирования о наличии сообщений нужно использовать голосовое меню (\*90# или \*91\*Номер абонента с голосовой почтой#).



Прослушать почту с удаленного телефона можно только в том случае, если у удаленного абонента задан пароль на голосовой почте.



При смене пароля через голосовое меню, если не задан старый пароль, надо просто нажать решетку.

#### Проигрывание сообщений:

Для проигрывания голосовых сообщений абонент со своего телефона набирает код \*90#, с чужого телефона набирает код \*91# или \*91\*NUMBER# после чего попадает в голосовое меню.

#### Пример использования:

Для активации голосовой почты необходимо на абонента включить ДВО «Голосовая почта».

| Активация услуг ДВО                           |                                     |
|-----------------------------------------------|-------------------------------------|
| Переадресация безусловная                     | <input type="checkbox"/>            |
| Переадресация по занятости                    | <input type="checkbox"/>            |
| Переадресация по неответу                     | <input type="checkbox"/>            |
| Переадресация по недоступности                | <input type="checkbox"/>            |
| Переадресация по времени                      | <input type="checkbox"/>            |
| Удержание вызова                              | <input type="checkbox"/>            |
| Передача вызова                               | <input type="checkbox"/>            |
| Трёхсторонняя конференция                     | <input type="checkbox"/>            |
| Перехват вызова                               | <input type="checkbox"/>            |
| Конференцсвязь с последовательным сбором      | <input type="checkbox"/>            |
| Отключение конференции при разрыве инициатора | <input type="checkbox"/>            |
| Интерком-вызов                                | <input type="checkbox"/>            |
| Замена пароля                                 | <input type="checkbox"/>            |
| Ограничение исходящей связи                   | <input type="checkbox"/>            |
| Исходящая связь по паролю                     | <input type="checkbox"/>            |
| Активация пароля                              | <input type="checkbox"/>            |
| Следуй за мной                                | <input type="checkbox"/>            |
| Следуй за мной (по неответу)                  | <input type="checkbox"/>            |
| Парковка вызова                               | <input type="checkbox"/>            |
| Постановка в слот                             | <input type="checkbox"/>            |
| Извлечение из слота                           | <input type="checkbox"/>            |
| Голосовая почта                               | <input checked="" type="checkbox"/> |
| Вмешательство                                 | <input type="checkbox"/>            |
| Не беспокоить                                 | <input type="checkbox"/>            |
| Черный список                                 | <input type="checkbox"/>            |
| Отмена всех услуг                             | <input type="checkbox"/>            |



Далее в настройках «Управление ДВО» задать нужный режим работы:

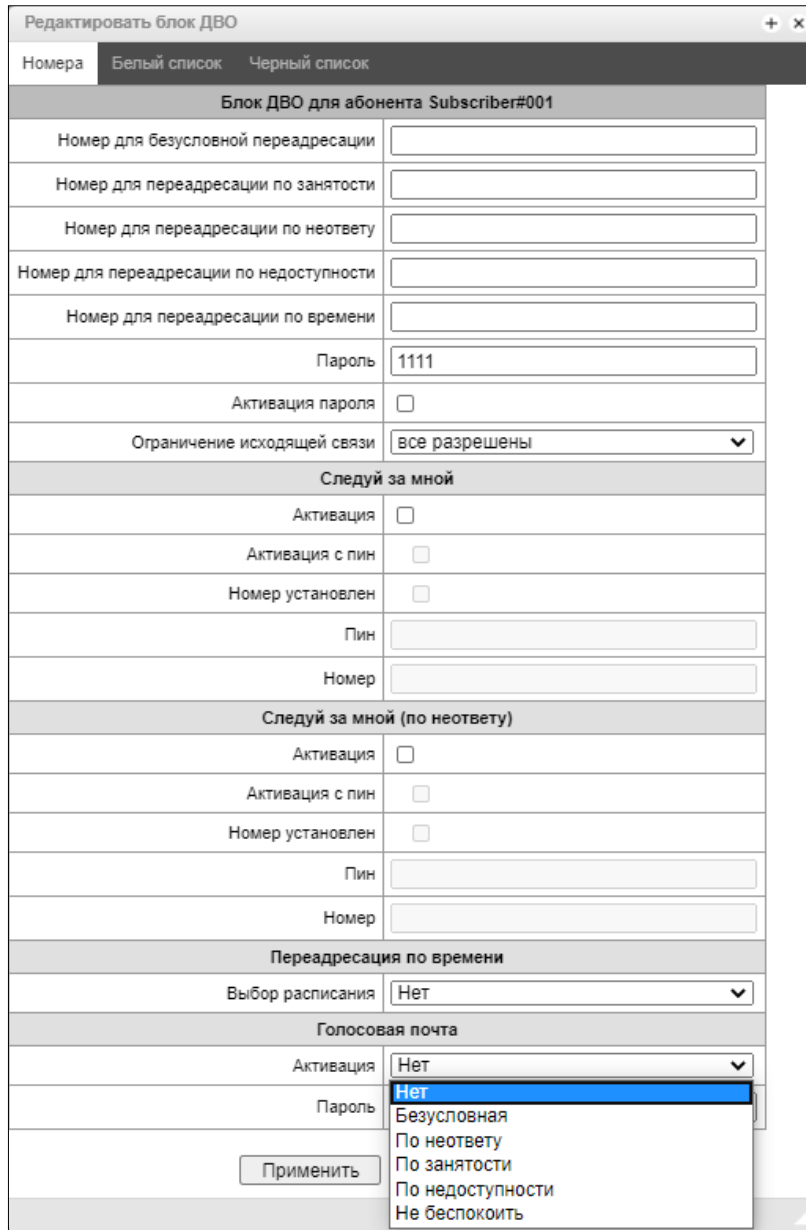

| Редактировать блок ДВО                      |                                            |
|---------------------------------------------|--------------------------------------------|
| Номера    Белый список    Черный список     |                                            |
| <b>Блок ДВО для абонента Subscriber#001</b> |                                            |
| Номер для безусловной переадресации         | <input type="text"/>                       |
| Номер для переадресации по занятости        | <input type="text"/>                       |
| Номер для переадресации по неответу         | <input type="text"/>                       |
| Номер для переадресации по недоступности    | <input type="text"/>                       |
| Номер для переадресации по времени          | <input type="text"/>                       |
| Пароль                                      | <input type="text" value="1111"/>          |
| Активация пароля                            | <input type="checkbox"/>                   |
| Ограничение исходящей связи                 | <input type="text" value="все разрешены"/> |
| <b>Следуй за мной</b>                       |                                            |
| Активация                                   | <input type="checkbox"/>                   |
| Активация с пин                             | <input type="checkbox"/>                   |
| Номер установлен                            | <input type="checkbox"/>                   |
| Пин                                         | <input type="text"/>                       |
| Номер                                       | <input type="text"/>                       |
| <b>Следуй за мной (по неответу)</b>         |                                            |
| Активация                                   | <input type="checkbox"/>                   |
| Активация с пин                             | <input type="checkbox"/>                   |
| Номер установлен                            | <input type="checkbox"/>                   |
| Пин                                         | <input type="text"/>                       |
| Номер                                       | <input type="text"/>                       |
| <b>Переадресация по времени</b>             |                                            |
| Выбор расписания                            | <input type="text" value="Нет"/>           |
| <b>Голосовая почта</b>                      |                                            |
| Активация                                   | <input type="text" value="Нет"/>           |
| Пароль                                      | <input type="text"/>                       |
| <input type="button" value="Применить"/>    |                                            |

Теперь при поступлении вызова на данного абонента сообщения будут попадать в голосовую почту, и абонент сможет их прослушать, набрав на своем телефонном аппарате \*90# и следуя подсказкам голосового меню.

Также настроить режим работы голосовой почты абонент может самостоятельно, используя голосовое меню и следуя его подсказкам.

С голосового меню абонент может:

- Прослушивать голосовые сообщения
- Удалять голосовые сообщения
- Изменять режим работы голосовой почты
- Устанавливать пароль на голосовую почту

## 16. Отмена всех услуг

Услуга позволяет абоненту производить отмену всех заказанных с его телефонного аппарата услуг единой процедурой отмены. Процедура отмены состоит из кода услуги и кода пароля.

Доступ к услуге контролируется флагом категории ДВО «Отмена всех услуг».

|               |       |
|---------------|-------|
| Использование | * 50# |
|---------------|-------|

## 17. Быстрый набор (только для FXS на SMG-200)

Услуга позволяет абоненту (FXS) заменить набираемый номер однозначным кодом.

Пример использования:

Для активации услуги необходимо на порту FXS включить ДВО Быстрый набор.

Абоненты → Мониторинг FXS/FXO порты →  → Использовать ДВО

| Активация услуг ДВО                           |                                     |
|-----------------------------------------------|-------------------------------------|
| Переадресация безусловная                     | <input type="checkbox"/>            |
| Переадресация по занятости                    | <input type="checkbox"/>            |
| Переадресация по неответу                     | <input type="checkbox"/>            |
| Переадресация по времени                      | <input type="checkbox"/>            |
| Удержание вызова                              | <input type="checkbox"/>            |
| Передача вызова                               | <input type="checkbox"/>            |
| Трёхсторонняя конференция                     | <input type="checkbox"/>            |
| Перехват вызова                               | <input type="checkbox"/>            |
| Конференцсвязь с последовательным сбором      | <input type="checkbox"/>            |
| Отключение конференции при разрыве инициатора | <input type="checkbox"/>            |
| Замена пароля                                 | <input type="checkbox"/>            |
| Ограничение исходящей связи                   | <input type="checkbox"/>            |
| Исходящая связь по паролю                     | <input type="checkbox"/>            |
| Активация пароля                              | <input type="checkbox"/>            |
| Следуй за мной                                | <input type="checkbox"/>            |
| Следуй за мной (по неответу)                  | <input type="checkbox"/>            |
| Парковка вызова                               | <input type="checkbox"/>            |
| Постановка в слот                             | <input type="checkbox"/>            |
| Извлечение из слота                           | <input type="checkbox"/>            |
| Запись разговора по требованию                | <input type="checkbox"/>            |
| Голосовая почта                               | <input type="checkbox"/>            |
| Вмешательство                                 | <input type="checkbox"/>            |
| <b>Быстрый набор</b>                          | <input checked="" type="checkbox"/> |
| Отмена всех услуг                             | <input type="checkbox"/>            |

Далее в настройках «Управление ДВО» необходимо задать соответствие кодов, по которым будет совершаться быстрый набор, номерам телефонов, на которые будет производиться вызов. В качестве кода (короткого номера) может быть назначена цифра от 0 до 9.

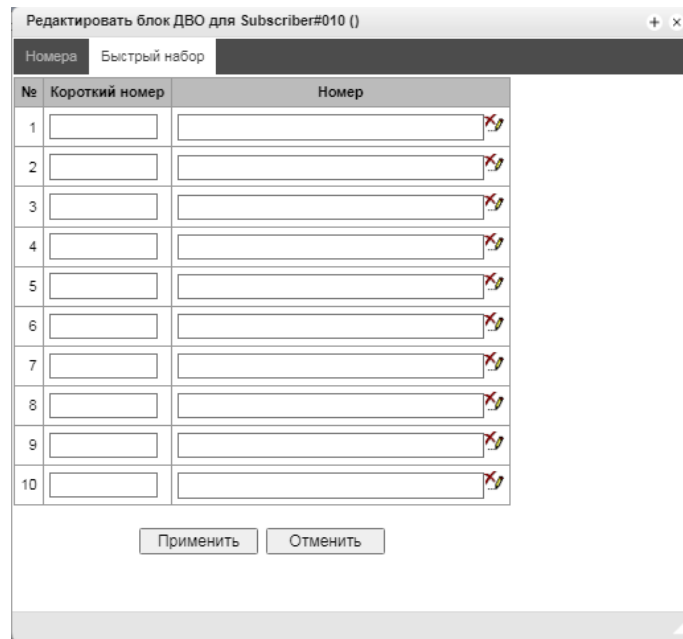

| №  | Короткий номер | Номер |
|----|----------------|-------|
| 1  |                |       |
| 2  |                |       |
| 3  |                |       |
| 4  |                |       |
| 5  |                |       |
| 6  |                |       |
| 7  |                |       |
| 8  |                |       |
| 9  |                |       |
| 10 |                |       |

После этого абонент может звонить по короткому номеру, используя префикс ДВО \*\*КОД.

Также есть возможность задать соответствие кодов номерам телефонов в настройках FXS/FXO профили. После активации услуги и настройки соответствия кодов номерам телефонов в настройках FXS профиля абонет может звонить по коротким номерам, указанным в профиле, используя префикс ДВО \*52\*КОД#.

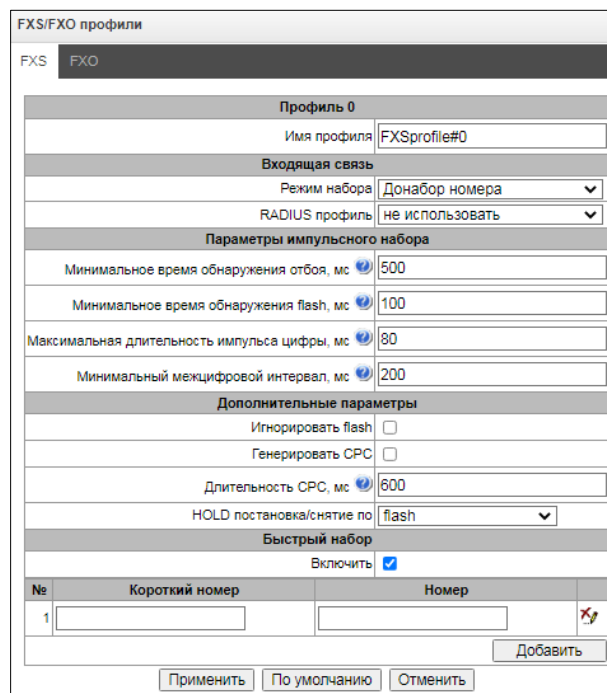

| № | Короткий номер | Номер |
|---|----------------|-------|
| 1 |                |       |

*Управление услугой с телефонного аппарата:*

|                 |                                                                                                         |
|-----------------|---------------------------------------------------------------------------------------------------------|
| *#51#   *#51*х. | Проверка активации услуги на абонента   проверка соответствия кода номеру (короткие номера на абоненте) |
| **х             | Использование услуги (короткие номера на абоненте)                                                      |
| *51*х*х.        | Задание нового номера быстрого набора                                                                   |
| #51*х#          | Удаление существующего номера быстрого набора                                                           |
| *#52#   *#52*х. | Проверка активации услуги на профиле   проверка соответствия кода номеру (короткие номера на профиле)   |
| *52*х#          | Использование услуги (короткие номера на профиле)                                                       |

**18. Запись разговора по требованию**

Услуга позволяет абоненту начать запись разговора во время диалога.

Пример использования:

Абоненты А и В разговаривают, у А включена услуга запись разговора по требованию. При наборе во время диалога абонентов А код 99 проигрываются три коротких звуковых сигнала, и начинается запись разговора. Запись разговора останавливается при завершении диалога либо если абонент А во время диалога наберет еще раз код 99.

Если на устройстве настроена запись разговора по маске, под которую попадают разговаривающие абоненты, и один из них попытается запустить запись по требованию, то будут проиграны три коротких звуковых сигнала, но новая запись разговора не запустится.

Если запись разговоров по требованию активирована у обоих абонентов, находящихся в диалоге, и оба абонента набирают код 99 для начала записи, то будут проиграны три коротких звуковых сигнала и для абонента А, и для абонента В, но запись запустится только один раз — после команды абонента, который первый набрал код.

**19. Анонимный вызов**

Услуга "Анонимный вызов" позволяет совершать анонимные вызовы, скрывая от получателя вызова номер телефона и отображаемое имя звонящего.

Услуга настраивается на SMG в настройках SIP-абонента. В блоке ДВО устанавливается опция "Анонимный вызов".

После этого на вкладке "Управление ДВО" можно активировать и деактивировать услугу у абонента. Также абонент может управлять активацией услуги с телефонного аппарата.

Управление услугой с телефонного аппарата:

|       |                    |
|-------|--------------------|
| *31#  | Активация услуги   |
| #31#  | Деактивация услуги |
| *#31# | Контроль           |

Для активации услуги с телефонного аппарата требуется наличие префикса ДВО "Анонимный вызов" в плане нумерации.

Контроль: короткие гудки – активировано, сигнал "занято" – деактивировано.

## 20. Запрет анонимных вызовов

Услуга "Запрет анонимных вызовов" отклоняет входящие вызовы, если вызывающий абонент скрывает от получателя вызова номер телефона и отображаемое имя.

Услуга настраивается на SMG в настройках SIP-абонента. В блоке ДВО устанавливается опция "Запрет анонимных вызовов".

После этого на вкладке "Управление ДВО" можно активировать и деактивировать услугу у абонента. Также абонент может управлять активацией услуги с телефонного аппарата.

Управление услугой с телефонного аппарата:

|       |                    |
|-------|--------------------|
| *16#  | Активация услуги   |
| #16#  | Деактивация услуги |
| *#16# | Контроль           |

Для активации услуги с телефонного аппарата требуется наличие префикса ДВО "Запрет анонимных вызов" в плане нумерации.

Контроль: короткие гудки - активировано, сигнал "занято" - деактивировано.

## 21. Напоминание

Услуга "Напоминание" позволяет получить входящий вызов на телефон, на котором была активирована данная услуга, в заданное время. Абонент, активируя услугу, указывает время ее срабатывания. В назначенное время система устанавливает вызов до абонента. Когда абонент отвечает на вызов, ему проигрывается сигнал будильника.

Услуга настраивается на SMG в настройках SIP-абонента. В блоке ДВО устанавливается опция "Напоминание".

После этого абонент может управлять активацией услуги с телефонного аппарата.

Управление услугой с телефонного аппарата:

|             |                    |
|-------------|--------------------|
| *55*<ЧЧММ># | Активация услуги   |
| #55#        | Деактивация услуги |
| *#55#       | Контроль           |

<ЧЧММ> — вызов в указанный час (ЧЧ) и минуту (ММ), в 24-часовом формате.

Для активации услуги с телефонного аппарата требуется наличие префикса ДВО "Напоминание" в плане нумерации.

Контроль: короткие гудки — активировано, сигнал "занято" — деактивировано, сигнал "ошибка" — неправильно введено время.

## ПРИЛОЖЕНИЕ И. УСЛУГА RADIUS CALL MANAGEMENT<sup>1</sup>

На шлюзе существует возможность изменения параметров проходящего вызова при помощи команд от RADIUS-сервера, посылаемых в ответ на запросы RADIUS-Authorization. Команды передаются в текстовом виде с использованием Vendor-Specific атрибута (см. раздел 3.1.17.3) с номером вендора, закреплённым за «ООО Предприятие «ЭЛТЕКС» и равным 35265, и именем атрибута "Eltex-AVPair", имеющим номер 1.

В общем виде формат атрибута Eltex-AVPair выглядит следующим образом:

Vendor-Specific(26): Eltex(35265): Eltex-AVPair(1):<\$COMMAND-STRING>

Передавая различные команды в строке \$COMMAND-STRING, возможно управлять следующими параметрами:

### **Модификация номеров CgPN и CdPN:**

Модификация номеров может осуществляться в двух местах при обслуживании вызова:

1. по входящей связи, перед прохождением звонка через план нумерации, т.е. перед его маршрутизацией. Для этого используются значения CgPNin и CdPNin для номеров Calling и Called соответственно.
2. по исходящей связи, после прохождения вызова через план нумерации и после его маршрутизации. Для этого используются значения CgPNout и CdPNout для номеров Calling и Called соответственно.

Для номеров CgPN, помимо значения самого номера, можно изменять такие параметры как:

*numtype* — тип номера CgPN;

*plantype* — тип плана нумерации CgPN;

*presentation* — значение поля presentation CgPN.

Для номеров CdPN, помимо значения самого номера, можно менять такие параметры как:

*numtype* — тип номера CdPN;

*plantype* — тип плана нумерации CdPN.

### Синтаксис запроса на модификацию номеров CgPN и CdPN

Команда состоит из обязательной и необязательной части. Обязательная часть состоит из начального текстового идентификатора команды, идентификатора изменяемого номера и маски модификации.

«CallManagement:» — текстовый идентификатор, определяющий, что данный атрибут содержит команду для управления вызовом;

«CgPNin=», «CdPNin=», «CgPNout=», «CdPNout=» — идентификаторы номеров, указывают к какому номеру применить модификацию;

Параметр «маска модификации» — правило для модификации цифр номера (может быть пустой).

---

<sup>1</sup> Доступно при наличии лицензии RCM.

Необязательная часть может состоять как из одного параметра, так и из нескольких параметров, разделяемых символом «точка с запятой». Обязательная и необязательная части также разделяются символом «точка с запятой» при наличии необязательной части команды.

Возможные параметры для необязательной части:

numtype  
plantype  
presentation

В общем виде формат команды выглядит следующим образом:

```
CallManagement:CgPNin=<$modifymask>;numtype=<$numtype>;plantype=<$plantype>;presentation=<$presentation>
```

где

«CallManagement:CgPNin=<\$modify-mask>;» — обязательная часть,  
«numtype=<\$numtype>;plantype=<\$plantype>;presentation=<\$presentation>» —  
необязательная часть.

```
CallManagement:CdPNin=;numtype=<$numtype>;plantype=<$plantype>
```

где

«CallManagement:CgPNin=;» — обязательная часть с пустой маской модификации,  
«numtype=<\$numtype>;plantype=<\$plantype>» — необязательная часть.

```
CallManagement:CgPNin=<$modify-mask>;
```

где

«CallManagement:CgPNin=<\$modify-mask>;» — обязательная часть,  
необязательная часть отсутствует.

Значения параметров, используемых в командах, представлены ниже:

- \$modify-mask — правило модификации номера (синтаксис правила модификации описан в разделе Синтаксис правила модификации)
- \$numtype — одно из значений: international, national, network-specific, subscriber, unknown;
- \$plantype — одно из значений: isdn, national, private, unknown;
- \$presentation — одно из значений: allowed, restricted, not-available, spare.

Шлюз позволяет передавать параметры команды модификации номера в нескольких атрибутах. Таким образом, набор команд:

```
«CallManagement:CgPNin=<$modify-mask>»
«CallManagement:CgPNin=;numtype=<$numtype>»
«CallManagement:CgPNin=;presentation=<$presentation>»
```

эквивалентен одной команде:

```
«CallManagement:CgPNin=<$modify-mask>;numtype=<$numtype>;presentation=<$presentation>»
```



Если какой-либо необязательный параметр (numtype, plantype, presentation) не нуждается в модификации, то его не следует передавать в запросе, но указание типа номера (CgPNin, CdPNin, CgPNout, CdPNout), к которому относятся передаваемые поля, обязательно в начале запроса.

Пример:

По входящей связи к номеру CgPN добавить префикс +7383, поменять его тип номера на national и задать presentation restricted.

Для этого достаточно передать в ответе Access-Accept от RADIUS-сервера атрибут со следующим значением:

```
Vendor-Specific(26): Eltex(35265): Eltex-AVPair(1):
CallManagement:CgPNin=+7383;numtype=national;presentation=restricted
```

Что также это эквивалентно трем атрибутам со значениями:

```
Vendor-Specific(26): Eltex(35265): Eltex-AVPair(1): CallManagement:CgPNin=+7383
Vendor-Specific(26): Eltex(35265): Eltex-AVPair(1): CallManagement:CgPNin=;numtype=national
Vendor-Specific(26): Eltex(35265): Eltex-AVPair(1): CallManagement:CgPNin=;presentation=restricted
```

### **Управление маршрутизацией вызова**

При помощи команд от RADIUS-сервера существует возможность управлять маршрутизацией звонка, а именно переводить его в другой план нумерации шлюза или отправлять безусловно на какой-либо созданный в конфигурации префикс (эквивалент параметра «прямой префикс», описанного в разделе 3.1.5.1 Транковые группы).

Команда для управления маршрутизацией состоит только из обязательной части:

«CallManagement:» — текстовый идентификатор, определяющий, что данный атрибут содержит команду для управления вызовом.

«NumberingPlan» — идентификатор, указывающий на команду смены плана нумерации

«DirectRoutePrefix» — идентификатор, указывающий на команду выбора префикса прямой маршрутизации.

В общем виде формат команды выглядит следующим образом:

```
CallManagement:NumberingPlan=<$numplan_idx>
CallManagement:DirectRoutePrefix=<$prefix_index>
```

где

\$numplan\_idx — порядковый номер плана нумерации

\$prefix\_index — ID префикса, созданного в плане нумерации.

Пример:

Сменить план нумерации вызова на 3.

```
Vendor-Specific(26): Eltex(35265): Eltex-AVPair(1): CallManagement:NumberingPlan=3
```

### **Управление категориями вызова**

Используя команды от RADIUS-сервера существует возможность осуществлять модификацию категории доступа и категории АОН абонента (аналог calling party category). Для этого используются следующие поля:

Команда для изменения одной из категорий состоит только из обязательной части:

«CallManagement:» — текстовый идентификатор, определяющий, что данный атрибут содержит команду для управления вызовом;

«AccessCategory» — идентификатор, указывающий на команду смены категории доступа;

«AONCategory» — идентификатор, указывающий на команду смены категории абонента (calling party category).



В общем виде формат команды выглядит следующим образом:

```
CallManagement:AccessCategory=<$category_idx>
CallManagement:AONCategory=<$category_value>
```

где:

- \$category\_idx — индекс категории доступа;
- \$category\_value — индекс категории АОН.

Приоритет смены категории АОН зависит от типа абонента.

Динамический абонент:

- Модификация через RADIUS;
- Модификация через таблицы модификаций по входящему плечу;
- Модификация через таблицы модификаций по исходящему плечу.

Прочие абоненты:

- Модификация через таблицы модификаций по входящему плечу;
- Модификация через RADIUS;
- Модификация через таблицы модификаций по исходящему плечу.

#### Пример

Задать категорию абонента (calling party category) равную 7.

```
Vendor-Specific(26): Eltex(35265): Eltex-AVPair(1): CallManagement:AONCategory=7
```

#### **Управление параметрами динамических абонентов**



**Доступно при наличии лицензий SMG-PBX и SMG-VAS, лицензия SMG-RCM не требуется.**

Для динамического абонента существует возможность задать параметр «Количество линий» и режим работы линий на этапе регистрации абонента.

Команда для управления параметрами абонентов состоит только из обязательной части:

- «*UserManagement:*» — текстовый идентификатор, определяющий, что данный атрибут содержит команду для управления абонентской записью.
- «*MaxActiveLines*» — идентификатор, указывающий количество активных линий, доступных данному абоненту для работы в режиме common. Если указан этот параметр, то режим ограничения линий всегда устанавливается в common, даже если одновременно указаны отдельные ограничения для входящих/исходящих вызовов;
- «*MaxEgressLines*» — идентификатор, указывающий количество исходящих линий, доступных данному абоненту для работы в режиме separate. Может сочетаться с параметром *MaxIngressLines*;
- «*MaxIngressLines*» — идентификатор, указывающий количество входящих линий, доступных данному абоненту для работы в режиме separate. Может сочетаться с параметром *MaxEgressLines*.

В общем виде формат команды выглядит следующим образом:

```
"UserManagement:MaxActiveLines=<$line_count>"
"UserManagement:MaxEgressLines=<$egress>;MaxIngressLines=<$ingress>,"
"UserManagement:MaxEgressLines=<$egress>"
"UserManagement:MaxIngressLines=<$ingress>"
```

где

\$line\_count — количество одновременно активных соединений, доступных абоненту;

\$egress — количество исходящих соединений, доступных абоненту;

\$ingress — количество входящих соединений, доступных абоненту.

#### Примеры

Задать обычный режим работы линий и количество активных линий на абонента равным трем.

```
Vendor-Specific(26): Eltex(35265): Eltex-AVPair(1): UserManagement:MaxActiveLines=3
```

Задать отдельный режим работы линий, количество исходящих линий, равное трём и количество входящих линий, равное двум:

```
Vendor-Specific(26): Eltex(35265): Eltex-AVPair(1):
UserManagement:MaxEgressLines=3;MaxIngressLines=2
```

Задать обычный режим работы линий и количество активных линий на абонента равное двум (обратите внимание на то, что параметр MaxActiveLines имеет безусловный приоритет над MaxEgressLines и MaxIngressLines):

```
Vendor-Specific(26): Eltex(35265): Eltex-AVPair(1):
UserManagement:MaxEgressLines=6;MaxActiveLines=2;MaxIngressLines=5
```

## ПРИЛОЖЕНИЕ К. УПРАВЛЕНИЕ И МОНИТОРИНГ ПО ПРОТОКОЛУ SNMP

Шлюз поддерживает мониторинг и конфигурирование при помощи протокола **SNMP (Simple Network Management Protocol)**.

Реализованы следующие функции мониторинга:

- сбор общей информации об устройстве, показаниях датчиков, установленном ПО;
- состояние потоков E1 и их каналов;
- состояние VoIP submodule и их каналов;
- состояние линксетов ОКС-7;
- состояние SIP-интерфейсов.

Реализованы следующие функции управления:

- обновление программного обеспечения устройства;
- сохранение текущей конфигурации;
- перезагрузка устройства;
- управление SIP-абонентами;
- управление группами динамических SIP-абонентов.

В таблицах с описанием OID в колонке "запросы" будет принят следующий формат описания:

- Get — значение объекта или дерева можно прочитать, отправив GetRequest.
- Set — значение объекта можно установить, отправив SetRequest (обратите внимание, при установке значения через SET к OID следует привести к виду "OID.0");
- {} — имя объекта или OID;
- N — в команде используется числовой параметр типа integer;
- U — в команде используется числовой параметр типа unsigned integer;
- S — в команде используется строковый параметр;
- A — в команде используется IP-адрес (обратите внимание, некоторые команды, принимающие как аргумент IP-адрес, используют строковый тип данных "s").

Таблица K1 — Примеры команд

| Описание запроса | Команда                                                                                                                                |
|------------------|----------------------------------------------------------------------------------------------------------------------------------------|
| Get {}           | snmpwalk -v2c -c public -m +ELTEX-SMG-MIB \$ip_smg activeCallCount                                                                     |
| Get {}.x         | snmpwalk -v2c -c public -m +ELTEX-SMG-MIB \$ip_smg pmExist.1<br>snmpwalk -v2c -c public -m +ELTEX-SMG-MIB \$ip_smg pmExist.2<br>и т.д. |
| Set {} N         | snmpset -v2c -c public -m +ELTEX-SMG-MIB \$ip_smg \<br>smgSyslogTracesCalls.0 i 60                                                     |
| Set {} 1         | snmpset -v2c -c private -m +ELTEX-SMG-MIB \$ip_smg smgReboot.0 i 1                                                                     |
| Set {} U         | snmpset -v2c -c public -m +ELTEX-SMG-MIB \$ip_smg \<br>getGroupUserByID.0 u 2                                                          |
| Set {} S         | snmpset -v2c -c private -m +ELTEX-SMG-MIB \$ip_smg \<br>smgUpdateFw.0 s "smg200_firmware_3.8.0.1966.bin 192.0.2.2"                     |
| Set {} "NULL"    | snmpset -v2c -c private -m +ELTEX-SMG-MIB \$ip_smg \<br>getUserByNumber.0 s "NULL"                                                     |
| Set {} A         | snmpset -v2c -c private -m +ELTEX-SMG-MIB \$ip_smg \<br>smgSyslogTracesAddress.0 a 192.0.2.44                                          |

## Примеры выполнения запросов:

Нижеприведенные запросы эквивалентны и представлены на примере запроса объекта activeCallsCount, который отображает число текущих вызовов на SMG.

```
$ snmpwalk -v2c -c public -m +ELTEX-SMG-MIB 192.0.2.1 activeCallCount
ELTEX-SMG::activeCallCount.0 = INTEGER: 22
```

```
$ snmpwalk -v2c -c public -m +ELTEX-SMG-MIB 192.0.2.1 smg.42.1
ELTEX-SMG::activeCallCount.0 = INTEGER: 22
```

```
$ snmpwalk -v2c -c public -m +ELTEX-SMG-MIB 192.0.2.1 1.3.6.1.4.1.35265.1.29.42.1
ELTEX-SMG::activeCallCount.0 = INTEGER: 22
```

```
$ snmpwalk -v2c -c public 192.0.2.1 1.3.6.1.4.1.35265.1.29.42.1
SNMPv2-SMI::enterprises.35265.1.29.42.1.0 = INTEGER: 22
```

## Описание OID из MIB ELTEX-SMG

Таблица K2 — Общая информация и датчики

| Имя             | OID                         | Запросы  | Описание                                                                                                                                                                                          |
|-----------------|-----------------------------|----------|---------------------------------------------------------------------------------------------------------------------------------------------------------------------------------------------------|
| smg             | 1.3.6.1.4.1.35265.1.29      | Get {}   | Корневой объект для дерева OID                                                                                                                                                                    |
| smgDevName      | 1.3.6.1.4.1.35265.1.29.1    | Get {}   | Имя устройства                                                                                                                                                                                    |
| smgDevType      | 1.3.6.1.4.1.35265.1.29.2    | Get {}   | Тип устройства (всегда 29)                                                                                                                                                                        |
| smgFwVersion    | 1.3.6.1.4.1.35265.1.29.3    | Get {}   | Версия ПО                                                                                                                                                                                         |
| smgEth0         | 1.3.6.1.4.1.35265.1.29.4    | Get {}   | IP-адрес основного интерфейса                                                                                                                                                                     |
| smgUptime       | 1.3.6.1.4.1.35265.1.29.5    | Get {}   | Время работы ПО                                                                                                                                                                                   |
| smgUpdateFw     | 1.3.6.1.4.1.35265.1.29.25   | Set {} S | Обновление ПО. Для этого следует сделать запрос Set с параметрами (разделить пробелом): <ul style="list-style-type: none"> <li>имя файла ПО без пробелов;</li> <li>адрес TFTP-сервера.</li> </ul> |
| smgReboot       | 1.3.6.1.4.1.35265.1.29.27   | Set {} 1 | Перезагрузка оборудования                                                                                                                                                                         |
| smgSave         | 1.3.6.1.4.1.35265.1.29.29   | Set {} 1 | Сохранение конфигурации                                                                                                                                                                           |
| smgFreeSpace    | 1.3.6.1.4.1.35265.1.29.32   | Get {}   | Свободное место на встроенной флэш-памяти                                                                                                                                                         |
| smgFreeRam      | 1.3.6.1.4.1.35265.1.29.33   | Get {}   | Количество свободной оперативной памяти                                                                                                                                                           |
| smgMonitoring   | 1.3.6.1.4.1.35265.1.29.35   | Get {}   | Отображение датчиков температуры и скорости вращения вентиляторов, корневой объект                                                                                                                |
| smgTemperature1 | 1.3.6.1.4.1.35265.1.29.35.1 | Get {}   | Температурный датчик 1                                                                                                                                                                            |
| smgTemperature2 | 1.3.6.1.4.1.35265.1.29.35.2 | Get {}   | Температурный датчик 2                                                                                                                                                                            |

| Имя                   | OID                              | Запросы  | Описание                                                                                                                                        |
|-----------------------|----------------------------------|----------|-------------------------------------------------------------------------------------------------------------------------------------------------|
| smgCpuLoadTable       | 1.3.6.1.4.1.35265.1.29.37        | Get {}   | Загрузка CPU, корневой объект. Показывает процент загрузки процессора по типам задач. Для дочерних объектов указывается номер процессора (1..4) |
| smgCpuLoadEntry       | 1.3.6.1.4.1.35265.1.29.37.1      | Get {}   | см. smgCpuLoadTable                                                                                                                             |
| cpuUsr                | 1.3.6.1.4.1.35265.1.29.37.1.2.x  | Get {}.x | % CPU, приложения пользователя                                                                                                                  |
| cpuSys                | 1.3.6.1.4.1.35265.1.29.37.1.3.x  | Get {}.x | % CPU, приложения ядра                                                                                                                          |
| cpuNic                | 1.3.6.1.4.1.35265.1.29.37.1.4.x  | Get {}.x | % CPU, приложения с измененным приоритетом                                                                                                      |
| cpuidle               | 1.3.6.1.4.1.35265.1.29.37.1.5.x  | Get {}.x | % CPU, нахождение в простое                                                                                                                     |
| cpulo                 | 1.3.6.1.4.1.35265.1.29.37.1.6.x  | Get {}.x | % CPU, операции ввода-вывода                                                                                                                    |
| cpulrq                | 1.3.6.1.4.1.35265.1.29.37.1.7.x  | Get {}.x | % CPU, обработка аппаратных прерываний                                                                                                          |
| cpuSirq               | 1.3.6.1.4.1.35265.1.29.37.1.8.x  | Get {}.x | % CPU, обработка программных прерываний                                                                                                         |
| cpuUsage              | 1.3.6.1.4.1.35265.1.29.37.1.9.x  | Get {}.x | % CPU, общее использование                                                                                                                      |
| smgSubscribersInfo    | 1.3.6.1.4.1.35265.1.29.42        | Get {}   | Общая информация о числе активных вызовов и регистраций                                                                                         |
| activeCallCount       | 1.3.6.1.4.1.35265.1.29.42.1      | Get {}   | Текущее число активных вызовов                                                                                                                  |
| registrationCount     | 1.3.6.1.4.1.35265.1.29.42.2      | Get {}   | Текущее число регистраций                                                                                                                       |
| tableOf DiskMonitor   | 1.3.6.1.4.1.35265.1.29.51        | Get {}   | Информация о внешних накопителях, подключенных к SMG, корневой объект                                                                           |
| diskName              | 1.3.6.1.4.1.35265.1.29.51.1      | Get {}   | Имена накопителей, подключенных к SMG                                                                                                           |
| diskFullSize          | 1.3.6.1.4.1.35265.1.29.51.2      | Get {}   | Объем накопителей, подключенных к SMG                                                                                                           |
| diskFreeSize          | 1.3.6.1.4.1.35265.1.29.51.3      | Get {}   | Свободное место, оставшееся на накопителе                                                                                                       |
| diskUsePercent        | 1.3.6.1.4.1.35265.1.29.51.4      | Get {}   | Занятое место на накопителе в процентах                                                                                                         |
| smgDevM4E1Modules     | 1.3.6.1.4.1.35265.1.29.52        | Get {}   | Количество submodule M4E1, установленных на устройстве                                                                                          |
| smgDevSMVPMModules    | 1.3.6.1.4.1.35265.1.29.53        | Get {}   | Количество submodule SM-VP, установленных на устройстве                                                                                         |
| tableOfLicenseMonitor | 1.3.6.1.4.1.35265.1.29.156       | Get {}   | Информация о лицензиях, установленных на устройстве, корневой объект                                                                            |
| licenseName           | 1.3.6.1.4.1.35265.1.29.156.1.1.2 | Get {}   | Имя лицензии                                                                                                                                    |

| Имя          | OID                              | Запросы | Описание                                                     |
|--------------|----------------------------------|---------|--------------------------------------------------------------|
| licenseCount | 1.3.6.1.4.1.35265.1.29.156.1.1.3 | Get {}  | Количество лицензий (65535 — без ограничений)                |
| licenseLeft  | 1.3.6.1.4.1.35265.1.29.156.1.1.4 | Get {}  | Количество использованных лицензий (65535 — без ограничений) |

Таблица К3 — Настройки syslog

| Имя                    | OID                           | Запросы            | Описание                                                                                                                                               |
|------------------------|-------------------------------|--------------------|--------------------------------------------------------------------------------------------------------------------------------------------------------|
| smgSyslog              | 1.3.6.1.4.1.35265.1.29.34     | Get {}             | Настройки syslog, корневой объект                                                                                                                      |
| smgSyslogTraces        | 1.3.6.1.4.1.35265.1.29.34.1   | Get {}             | Настройки трассировок в syslog, корневой объект                                                                                                        |
| smgSyslogTracesAddress | 1.3.6.1.4.1.35265.1.29.34.1.1 | Get {}<br>Set {} S | IP-адрес сервера syslog для приема трассировок                                                                                                         |
| smgSyslogTracesPort    | 1.3.6.1.4.1.35265.1.29.34.1.2 | Get {}<br>Set {} N | Порт сервера syslog для приёма трассировок                                                                                                             |
| smgSyslogTracesAlarms  | 1.3.6.1.4.1.35265.1.29.34.1.3 | Get {}<br>Set {} N | Уровень трассировки аварий: <ul style="list-style-type: none"> <li>• 1-99 — включить трассировку;</li> <li>• 0 — отключить трассировку.</li> </ul>     |
| smgSyslogTracesCalls   | 1.3.6.1.4.1.35265.1.29.34.1.4 | Get {}<br>Set {} N | Уровень трассировки вызовов: <ul style="list-style-type: none"> <li>• 1-99 — включить трассировку;</li> <li>• 0 — отключить трассировку.</li> </ul>    |
| smgSyslogTracesISUP    | 1.3.6.1.4.1.35265.1.29.34.1.5 | Get {}<br>Set {} N | Уровень трассировки ОКС-7/ISUP: <ul style="list-style-type: none"> <li>• 1-99 — включить трассировку;</li> <li>• 0 — отключить трассировку.</li> </ul> |
| smgSyslogTracesSIPT    | 1.3.6.1.4.1.35265.1.29.34.1.6 | Get {}<br>Set {} N | Уровень трассировки SIPT: <ul style="list-style-type: none"> <li>• 1-99 — включить трассировку;</li> <li>• 0 — отключить трассировку.</li> </ul>       |
| smgSyslogTracesQ931    | 1.3.6.1.4.1.35265.1.29.34.1.7 | Get {}<br>Set {} N | Уровень трассировки Q.931: <ul style="list-style-type: none"> <li>• 1-99 — включить трассировку;</li> <li>• 0 — отключить трассировку.</li> </ul>      |
| smgSyslogTracesRTP     | 1.3.6.1.4.1.35265.1.29.34.1.8 | Get {}<br>Set {} N | Уровень трассировки RTP: <ul style="list-style-type: none"> <li>• 1-99 — включить трассировку;</li> <li>• 0 — отключить трассировку.</li> </ul>        |
| smgSyslogTracesMSP     | 1.3.6.1.4.1.35265.1.29.34.1.9 | Get {}<br>Set {} N | Уровень трассировки команд голосовых submodule:                                                                                                        |

| Имя                         | OID                            | Запросы              | Описание                                                                                                                                                     |
|-----------------------------|--------------------------------|----------------------|--------------------------------------------------------------------------------------------------------------------------------------------------------------|
|                             |                                |                      | <ul style="list-style-type: none"> <li>• 1-99 — включить трассировку;</li> <li>• 0 — отключить трассировку.</li> </ul>                                       |
| smgSyslogTracesRadius       | 1.3.6.1.4.1.35265.1.29.34.1.10 | Get {}<br>Set {} N   | Уровень трассировки RADIUS: <ul style="list-style-type: none"> <li>• 1-99 — включить трассировку;</li> <li>• 0 — отключить трассировку.</li> </ul>           |
| smgSyslogTracesRowStatus    | 1.3.6.1.4.1.35265.1.29.34.1.11 | Get {}<br>Set {} i 1 | Применить изменения в конфигурации трассировок                                                                                                               |
| smgSyslogHistory            | 1.3.6.1.4.1.35265.1.29.34.2    | Get {}               | Настройки логирования истории команд в syslog, корневой объект.                                                                                              |
| smgSyslogHistoryAddress     | 1.3.6.1.4.1.35265.1.29.34.2.1  | Get {}<br>Set {} S   | IP-адрес сервера syslog для приема истории команд                                                                                                            |
| smgSyslogHistoryPort        | 1.3.6.1.4.1.35265.1.29.34.2.2  | Get {}<br>Set {} N   | Порт сервера syslog для приема истории команд                                                                                                                |
| smgSyslogHistoryLevel       | 1.3.6.1.4.1.35265.1.29.34.2.3  | Get {}<br>Set {} N   | Уровень детализации логов: <ul style="list-style-type: none"> <li>• 0 — отключить логирование;</li> <li>• 1 — стандартный;</li> <li>• 2 — полный.</li> </ul> |
| smgSyslogHistoryRowStatus   | 1.3.6.1.4.1.35265.1.29.34.2.4  | Get {}<br>Set {} i 1 | Применить изменения в логировании истории команд                                                                                                             |
| smgSyslogConfig             | 1.3.6.1.4.1.35265.1.29.34.3    | Get {}               | Настройки системного журнала                                                                                                                                 |
| smgSyslogConfigLogsEnabled  | 1.3.6.1.4.1.35265.1.29.34.3.1  | Get {}<br>Set {} N   | Включить ведение логов: <ul style="list-style-type: none"> <li>• 1 — включить;</li> <li>• 2 — отключить.</li> </ul>                                          |
| smgSyslogConfigSendToServer | 1.3.6.1.4.1.35265.1.29.34.3.2  | Get {}<br>Set {} N   | Отправлять сообщения на сервер syslog: <ul style="list-style-type: none"> <li>• 1 — включить;</li> <li>• 2 — выключить.</li> </ul>                           |
| smgSyslogConfigAddress      | 1.3.6.1.4.1.35265.1.29.34.3.3  | Get {}<br>Set {} S   | IP-адрес сервера syslog                                                                                                                                      |
| smgSyslogConfigPort         | 1.3.6.1.4.1.35265.1.29.34.3.4  | Get {}<br>Set {} N   | Порт сервера syslog                                                                                                                                          |
| smgSyslogConfigRowStatus    | 1.3.6.1.4.1.35265.1.29.34.3.5  | Get {}<br>Set {} i 1 | Применить изменения в настройках системного журнала                                                                                                          |

Таблица К4 — Мониторинг потоков E1 (для SMG-500)

| Имя                      | OID                                                            | Запросы            | Описание                                                                                                                                                                                                                                                                                                                                                                                        |
|--------------------------|----------------------------------------------------------------|--------------------|-------------------------------------------------------------------------------------------------------------------------------------------------------------------------------------------------------------------------------------------------------------------------------------------------------------------------------------------------------------------------------------------------|
| smgEOneTable             | 1.3.6.1.4.1.35265.1.29.7                                       | Get {}             | Таблица с физическим состоянием потоков E1                                                                                                                                                                                                                                                                                                                                                      |
| eOneLineInfoPhyState     | 1.3.6.1.4.1.35265.1.29.7.1.2<br>1.3.6.1.4.1.35265.1.29.7.1.2.x | Get {}<br>Get {}.x | Физическое состояние потока E1. Для получения состояния конкретного потока надо дополнить OID его номером (0..3)<br>Состояния потока: <ul style="list-style-type: none"> <li>• 0 — поток отключен;</li> <li>• 1 — ALARM;</li> <li>• 2 — LOS;</li> <li>• 3 — AIS;</li> <li>• 4 — LOM;</li> <li>• 5 — LOMF;</li> <li>• 6 — поток в работе;</li> <li>• 7 — на потоке включен PRBS тест.</li> </ul> |
| eOneLineInfoRemAlarm     | 1.3.6.1.4.1.35265.1.29.7.1.3<br>1.3.6.1.4.1.35265.1.29.7.1.3.x | Get {}<br>Get {}.x | Наличие на потоке сигнала RAI - ошибка на удаленной стороне. Для получения состояния конкретного потока надо дополнить OID его номером (0..3) <ul style="list-style-type: none"> <li>• 0 — нормальное состояние;</li> <li>• 1 — получен сигнал RAI.</li> </ul>                                                                                                                                  |
| eOneLineInfoRemAlarmTS16 | 1.3.6.1.4.1.35265.1.29.7.1.4<br>1.3.6.1.4.1.35265.1.29.7.1.4.x | Get {}<br>Get {}.x | Наличие на потоке сигнала RAI16 — ошибка на удалённой стороне по 16 канальному интервалу. Для получения состояния конкретного потока надо дополнить OID его номером (0..3) <ul style="list-style-type: none"> <li>• 0 — нормальное состояние;</li> <li>• 1 — получен сигнал RAI16.</li> </ul>                                                                                                   |
| eOneLineStateAlarm       | 1.3.6.1.4.1.35265.1.29.7.1.5<br>1.3.6.1.4.1.35265.1.29.7.1.5.x | Get {}<br>Get {}.x | Состояние аварий на потоке. Для получения состояния конкретного потока надо дополнить OID его номером (0..3) <ul style="list-style-type: none"> <li>• 0 — аварий нет или поток выключен;</li> <li>• 1 — критическая авария, поток не в работе;</li> <li>• 2 — авария, есть ошибки;</li> <li>• 3 — код не используется;</li> <li>• 4 — авария, ошибка RAI.</li> </ul>                            |



| Имя                  | OID                                                              | Запросы            | Описание                                                                                                                                                                                                                                                                                                                         |
|----------------------|------------------------------------------------------------------|--------------------|----------------------------------------------------------------------------------------------------------------------------------------------------------------------------------------------------------------------------------------------------------------------------------------------------------------------------------|
| eOneLineStatePhyWork | 1.3.6.1.4.1.35265.1.29.7.1.6<br>1.3.6.1.4.1.35265.1.29.7.1.6.x   | Get {}<br>Get {}.x | Состояние физического линка на потоке (прием сигнала). Для получения состояния конкретного потока надо дополнить OID его номером (0..3) <ul style="list-style-type: none"> <li>• 0 — нет сигнала;</li> <li>• 1 — сигнал есть.</li> </ul>                                                                                         |
| eOneLinkState        | 1.3.6.1.4.1.35265.1.29.7.1.7<br>1.3.6.1.4.1.35265.1.29.7.1.7.x   | Get {}<br>Get {}.x | Общее состояние линка. Для получения состояния конкретного потока надо дополнить OID его номером (0..3) <ul style="list-style-type: none"> <li>• 0 — поток не работает/выключен/не работаю оба КПД;</li> <li>• 1 — поток работает/оба КПД в работе;</li> <li>• 4 — КПД1 не работает;</li> <li>• 8 — КПД2 не работает.</li> </ul> |
| eOneStatistTimer     | 1.3.6.1.4.1.35265.1.29.7.1.9<br>1.3.6.1.4.1.35265.1.29.7.1.9.x   | Get {}<br>Get {}.x | Время сбора статистики, секунды. Для получения состояния конкретного потока надо дополнить OID его номером (0..3)                                                                                                                                                                                                                |
| eOneSlipUp           | 1.3.6.1.4.1.35265.1.29.7.1.10<br>1.3.6.1.4.1.35265.1.29.7.1.10.x | Get {}<br>Get {}.x | Проскальзывания (повтор фрейма). Для получения состояния конкретного потока надо дополнить OID его номером (0..3)                                                                                                                                                                                                                |
| eOneSlipDown         | 1.3.6.1.4.1.35265.1.29.7.1.11<br>1.3.6.1.4.1.35265.1.29.7.1.11.x | Get {}<br>Get {}.x | Проскальзывания (потеря фрейма). Для получения состояния конкретного потока надо дополнить OID его номером (0..3)                                                                                                                                                                                                                |
| eOneBERCount         | 1.3.6.1.4.1.35265.1.29.7.1.12<br>1.3.6.1.4.1.35265.1.29.7.1.12.x | Get {}<br>Get {}.x | Битовые ошибки. Для получения состояния конкретного потока надо дополнить OID его номером (0..3)                                                                                                                                                                                                                                 |
| eOneCVC              | 1.3.6.1.4.1.35265.1.29.7.1.13<br>1.3.6.1.4.1.35265.1.29.7.1.13.x | Get {}<br>Get {}.x | Ошибки сбоя сигнала. Для получения состояния конкретного потока надо дополнить OID его номером (0..3)                                                                                                                                                                                                                            |
| eOneCEC              | 1.3.6.1.4.1.35265.1.29.7.1.14<br>1.3.6.1.4.1.35265.1.29.7.1.14.x | Get {}<br>Get {}.x | Счётчик ошибок CRC/PRBS. Для получения состояния конкретного потока надо дополнить OID его номером (0..3)                                                                                                                                                                                                                        |

| Имя                         | OID                                                                                                   | Запросы                          | Описание                                                                                                                                                                                                                          |
|-----------------------------|-------------------------------------------------------------------------------------------------------|----------------------------------|-----------------------------------------------------------------------------------------------------------------------------------------------------------------------------------------------------------------------------------|
| eOneRxCount                 | 1.3.6.1.4.1.35265.1.29.7.1.16<br>1.3.6.1.4.1.35265.1.29.7.1.16.x                                      | Get {}<br>Get {}.x               | Принято байт. Для получения состояния конкретного потока надо дополнить OID его номером (0..3)                                                                                                                                    |
| eOneTxCount                 | 1.3.6.1.4.1.35265.1.29.7.1.17<br>1.3.6.1.4.1.35265.1.29.7.1.17.x                                      | Get {}<br>Get {}.x               | Передано байт. Для получения состояния конкретного потока надо дополнить OID его номером (0..3)                                                                                                                                   |
| eOneRxLow                   | 1.3.6.1.4.1.35265.1.29.7.1.18<br>1.3.6.1.4.1.35265.1.29.7.1.18.x                                      | Get {}<br>Get {}.x               | Принято коротких пакетов. Для получения состояния конкретного потока надо дополнить OID его номером (0..3)                                                                                                                        |
| eOneRxBig                   | 1.3.6.1.4.1.35265.1.29.7.1.19<br>1.3.6.1.4.1.35265.1.29.7.1.19.x                                      | Get {}<br>Get {}.x               | Принято длинных пакетов. Для получения состояния конкретного потока надо дополнить OID его номером (0..3)                                                                                                                         |
| eOneRxOvfl                  | 1.3.6.1.4.1.35265.1.29.7.1.20<br>1.3.6.1.4.1.35265.1.29.7.1.20.x                                      | Get {}<br>Get {}.x               | Переполнение приёмника. Для получения состояния конкретного потока надо дополнить OID его номером (0..3)                                                                                                                          |
| eOneRxCRC                   | 1.3.6.1.4.1.35265.1.29.7.1.21                                                                         | Get {}<br>Get {}.x               | Ошибки CRC. Для получения состояния конкретного потока надо дополнить OID его номером (0..3)                                                                                                                                      |
| eOneTxUrun                  | 1.3.6.1.4.1.35265.1.29.7.1.22                                                                         | Get {}<br>Get {}.x               | Сбои передачи. Для получения состояния конкретного потока надо дополнить OID его номером (0..3)                                                                                                                                   |
| eOneName                    | 1.3.6.1.4.1.35265.1.29.7.1.23                                                                         | Get {}<br>Get {}.x               | Выводить информацию о имени потока E1                                                                                                                                                                                             |
| smgEOneChannelTable         | 1.3.6.1.4.1.35265.1.29.13                                                                             | Get {}                           | Таблица состояний каналов потоков E1, корневой объект                                                                                                                                                                             |
| smgEOneChannelEntry         | 1.3.6.1.4.1.35265.1.29.13.1                                                                           | Get {}                           | см. smgEOneChannelTable                                                                                                                                                                                                           |
| channelEOneState            | 1.3.6.1.4.1.35265.1.29.13.1.2<br>1.3.6.1.4.1.35265.1.29.13.1.2.x<br>1.3.6.1.4.1.35265.1.29.13.1.2.x.x | Get {}<br>Get {}.x<br>Get {}.x.x | Состояние канала потока E1. Для получения состояния конкретного потока надо дополнить OID номером потока (0..3).<br>Для получения состояния конкретного канала надо дополнить OID номером потока (0..3) и номером канала (0..31). |
| smgEOneBusyChannelsCounters | 1.3.6.1.4.1.35265.1.29.31                                                                             | Get {}                           | Количество занятых каналов потоков E1, корневой объект                                                                                                                                                                            |

| Имя                                       | OID                            | Запросы            | Описание                                                                                                                                                         |
|-------------------------------------------|--------------------------------|--------------------|------------------------------------------------------------------------------------------------------------------------------------------------------------------|
| smgEOneInstantCounters                    | 1.3.6.1.4.1.35265.1.29.31.1    | Get {}             | см.<br>smgEOneBusyChannelsCounters                                                                                                                               |
| smgEOneStream0BusyChannelsInstantCounter  | 1.3.6.1.4.1.35265.1.29.31.1.0  | Get {}             | Количество занятых каналов потока E1 0                                                                                                                           |
| smgEOneStream1BusyChannelsInstantCounter  | 1.3.6.1.4.1.35265.1.29.31.1.1  | Get {}             | Количество занятых каналов потока E1 1                                                                                                                           |
| smgEOneStream2BusyChannelsInstantCounter  | 1.3.6.1.4.1.35265.1.29.31.1.2  | Get {}             | Количество занятых каналов потока E1 2                                                                                                                           |
| smgEOneStream3BusyChannelsInstantCounter  | 1.3.6.1.4.1.35265.1.29.31.1.3  | Get {}             | Количество занятых каналов потока E1 3                                                                                                                           |
| smgEOnePeriodicCounters                   | 1.3.6.1.4.1.35265.1.29.31.2    | Get {}             | Количество занятых каналов потоков E1 за выбранный период<br>(см. smgEOneCounterPeriod)                                                                          |
| smgEOneStream0BusyChannelsPeriodicCounter | 1.3.6.1.4.1.35265.1.29.31.2.0  | Get {}             | Количество занятых каналов потока E1 0 за выбранный период<br>(см. smgEOneCounterPeriod)                                                                         |
| smgEOneStream1BusyChannelsPeriodicCounter | 1.3.6.1.4.1.35265.1.29.31.2.1  | Get {}             | Количество занятых каналов потока E1 1 за выбранный период<br>(см. smgEOneCounterPeriod)                                                                         |
| smgEOneStream2BusyChannelsPeriodicCounter | 1.3.6.1.4.1.35265.1.29.31.2.2  | Get {}             | Количество занятых каналов потока E1 2 за выбранный период<br>(см. smgEOneCounterPeriod)                                                                         |
| smgEOneStream3BusyChannelsPeriodicCounter | 1.3.6.1.4.1.35265.1.29.31.2.3  | Get {}             | Количество занятых каналов потока E1 3 за выбранный период<br>(см. smgEOneCounterPeriod)                                                                         |
| smgEOneCounterPeriod                      | 1.3.6.1.4.1.35265.1.29.31.2.16 | Get {}<br>Set {} N | Период сбора статистики, в минутах.<br>Статистика будет накапливаться в периодических счётчиках, при этом счётчик будет отображать значение за предыдущий период |
| smgChannelsE1free                         | 1.3.6.1.4.1.35265.1.29.41      | Get {}             | Количество свободных каналов потоков E1, корневой объект                                                                                                         |
| e1freeS0channels                          | 1.3.6.1.4.1.35265.1.29.41.1    | Get {}             | Количество свободных каналов потока E1 0                                                                                                                         |
| e1freeS1channels                          | 1.3.6.1.4.1.35265.1.29.41.2    | Get {}             | Количество свободных каналов потока E1 1                                                                                                                         |
| e1freeS2channels                          | 1.3.6.1.4.1.35265.1.29.41.3    | Get {}             | Количество свободных каналов потока E1 2                                                                                                                         |

| Имя              | OID                         | Запросы | Описание                                 |
|------------------|-----------------------------|---------|------------------------------------------|
| e1freeS3channels | 1.3.6.1.4.1.35265.1.29.41.4 | Get {}  | Количество свободных каналов потока E1 3 |

Таблица K5 — Мониторинг линксетов ОКС-7

| Имя             | OID                           | Запросы            | Описание                                                                                                          |
|-----------------|-------------------------------|--------------------|-------------------------------------------------------------------------------------------------------------------|
| smgLinkSetTable | 1.3.6.1.4.1.35265.1.29.11     | Get {}             | Состояния линксетов ОКС-7, корневой объект                                                                        |
| linkSetEntry    | 1.3.6.1.4.1.35265.1.29.11.1   | Get {}             | см. smgLinkSetTable                                                                                               |
| linkSetState    | 1.3.6.1.4.1.35265.1.29.11.1.2 | Get {}<br>Get {}.x | Состояние линксетов ОКС-7.<br>Для получения состояния конкретного линксета надо дополнить OID его индексом (0..3) |
| linkSetName     | 1.3.6.1.4.1.35265.1.29.11.1.3 | Get {}<br>Get {}.x | Название линксетов ОКС-7. Для получения названия конкретного линксета надо дополнить OID его индексом (0..3)      |

Таблица K6 — Мониторинг SIP-интерфейсов

| Имя                           | OID                                                                  | Запросы            | Описание                                                                                                                                                                                                    |
|-------------------------------|----------------------------------------------------------------------|--------------------|-------------------------------------------------------------------------------------------------------------------------------------------------------------------------------------------------------------|
| smgSipIntrfCallInfo           | 1.3.6.1.4.1.35265.1.29.43                                            | Get {}             | Информация о вызовах на SIP-интерфейсах, корневой объект                                                                                                                                                    |
| sipIntrfCount                 | 1.3.6.1.4.1.35265.1.29.43.1                                          | Get {}             | Количество SIP-интерфейсов                                                                                                                                                                                  |
| sipIntrfActiveCallTable       | 1.3.6.1.4.1.35265.1.29.43.2                                          | Get {}             | Таблица вызовов (при отсутствии SIP-интерфейсов не отображается)                                                                                                                                            |
| sipIntrfActiveCallTable Entry | 1.3.6.1.4.1.35265.1.29.43.2.1                                        | Get {}             | см. sipIntrfActiveCallTable                                                                                                                                                                                 |
| sipIntrfID                    | 1.3.6.1.4.1.35265.1.29.43.2.1.2<br>1.3.6.1.4.1.35265.1.29.43.2.1.2.x | Get {}<br>Get {}.x | ID SIP-интерфейса.<br>Для получения информации о конкретном интерфейсе надо дополнить OID его индексом                                                                                                      |
| sipIntrfName                  | 1.3.6.1.4.1.35265.1.29.43.2.1.3<br>1.3.6.1.4.1.35265.1.29.43.2.1.3.x | Get {}<br>Get {}.x | Имя SIP-интерфейса.<br>Для получения информации о конкретном интерфейсе надо дополнить OID его индексом                                                                                                     |
| sipIntrfMode                  | 1.3.6.1.4.1.35265.1.29.43.2.1.4<br>1.3.6.1.4.1.35265.1.29.43.2.1.4.x | Get {}<br>Get {}.x | Режим работы.<br>Для получения информации о конкретном интерфейсе надо дополнить OID его индексом: <ul style="list-style-type: none"> <li>• 0 — SIP;</li> <li>• 1 — SIP-T;</li> <li>• 2 — SIP-I;</li> </ul> |

| Имя                  | OID                                                                  | Запросы            | Описание                                                                                                                                                                                                                                 |
|----------------------|----------------------------------------------------------------------|--------------------|------------------------------------------------------------------------------------------------------------------------------------------------------------------------------------------------------------------------------------------|
|                      |                                                                      |                    | <ul style="list-style-type: none"> <li>3 — SIP-Q;</li> <li>4 — SIP-profile.</li> </ul>                                                                                                                                                   |
| sipIntrfCallCount    | 1.3.6.1.4.1.35265.1.29.43.2.1.5<br>1.3.6.1.4.1.35265.1.29.43.2.1.5.x | Get {}<br>Get {}.x | Количество активных вызовов на интерфейсе.<br>Для получения информации о конкретном интерфейсе надо дополнить OID его индексом                                                                                                           |
| sipIntrfMaxCallCount | 1.3.6.1.4.1.35265.1.29.43.2.1.6<br>1.3.6.1.4.1.35265.1.29.43.2.1.6.x | Get {}<br>Get {}.x | Максимальное количество вызовов на интерфейсе.<br>Для получения информации о конкретном интерфейсе надо дополнить OID его индексом: <ul style="list-style-type: none"> <li>0 — нет лимита;</li> <li>1..65535 — лимит вызовов.</li> </ul> |
| sipIntrfAccessible   | 1.3.6.1.4.1.35265.1.29.43.2.1.6<br>1.3.6.1.4.1.35265.1.29.43.2.1.6.x | Get {}<br>Get {}.x | Доступность SIP-интерфейса (результат контроля встречной стороны по OPTIONS): <ul style="list-style-type: none"> <li>1 — доступен;</li> <li>2 — недоступен.</li> </ul>                                                                   |

Таблица К7 — Статистика Radius запросов

| Имя                  | OID                          | Запросы | Описание                                            |
|----------------------|------------------------------|---------|-----------------------------------------------------|
| radiusTotal          | 1.3.6.1.4.1.35265.1.29.47.1  | Get {}  | Общая статистика запросов                           |
| radiusTotalSent      | 1.3.6.1.4.1.35265.1.29.47.2  | Get {}  | Статистика отправленных запросов                    |
| radiusAccsReq        | 1.3.6.1.4.1.35265.1.29.47.3  | Get {}  | Общая статистика запросов Access Request            |
| radiusAccsReqSent    | 1.3.6.1.4.1.35265.1.29.47.4  | Get {}  | Статистика отправленных запросов Access Request     |
| radiusAccsRsp        | 1.3.6.1.4.1.35265.1.29.47.5  | Get {}  | Общая статистика запросов Access Respons            |
| radiusAccsAccept     | 1.3.6.1.4.1.35265.1.29.47.6  | Get {}  | Статистика запросов Access Accept                   |
| radiusAccsReject     | 1.3.6.1.4.1.35265.1.29.47.7  | Get {}  | Статистика запросов Access Reject                   |
| radiusAcctReq        | 1.3.6.1.4.1.35265.1.29.47.8  | Get {}  | Общая статистика запросов Accounting Request        |
| radiusAcctReqSent    | 1.3.6.1.4.1.35265.1.29.47.9  | Get {}  | Статистика отправленных запросов Accounting Request |
| radiusAcctRsp        | 1.3.6.1.4.1.35265.1.29.47.10 | Get {}  | Общая статистика запросов Accounting Respons        |
| radiusAcctRspSuccess | 1.3.6.1.4.1.35265.1.29.47.11 | Get {}  | Статистика запросов Accounting Respons Success      |
| radiusDiscReq        | 1.3.6.1.4.1.35265.1.29.47.12 | Get {}  | Общая статистика запросов Disconnect Request        |
| radiusDiscReqSent    | 1.3.6.1.4.1.35265.1.29.47.13 | Get {}  | Статистика отправленных Disconnect Request          |
| radiusRspTimeout     | 1.3.6.1.4.1.35265.1.29.47.14 | Get {}  | Таймауты при ожидании ответов от RADIUS-сервера     |

|                      |                              |                  |                                                                                                                                                    |
|----------------------|------------------------------|------------------|----------------------------------------------------------------------------------------------------------------------------------------------------|
| radiusTimeoutExhst   | 1.3.6.1.4.1.35265.1.29.47.15 | Get {}           | Таймаут окончания перепосылок                                                                                                                      |
| radiusProcTimeout    | 1.3.6.1.4.1.35265.1.29.47.16 | Get {}           | Таймауты при обработке ответа. Обычно это "0"                                                                                                      |
| radiusTimeThreshold  | 1.3.6.1.4.1.35265.1.29.47.17 | Get {}<br>Set {} | Получение / установление порога времени для полученной статистики. 0 — статистика за все время, 5 — за последние 5 минут, 60 — за последние 60 мин |
| radiusClearStat      | 1.3.6.1.4.1.35265.1.29.47.18 | Set {}           | Очистить статистику: 0 — очистить постоянную статистику                                                                                            |
| radiusAcctRspSuccess | 1.3.6.1.4.1.35265.1.29.47.11 | Get {}           | Статистика запросов Accounting Respons Success                                                                                                     |
| radiusDiscReq        | 1.3.6.1.4.1.35265.1.29.47.12 | Get {}           | Общая статистика запросов Disconnect Request                                                                                                       |
| radiusDiscReqSent    | 1.3.6.1.4.1.35265.1.29.47.13 | Get {}           | Статистика отправленных Disconnect Request                                                                                                         |
| radiusRspTimeout     | 1.3.6.1.4.1.35265.1.29.47.14 | Get {}           | Таймауты при ожидании ответов от RADIUS-сервера                                                                                                    |
| radiusTimeoutExhst   | 1.3.6.1.4.1.35265.1.29.47.15 | Get {}           | Таймаут окончания перепосылок                                                                                                                      |

Таблица К8 — Данные о сетевых интерфейсах

| Имя          | OID                                                              | Запросы            | Описание                                                                                                                                             |
|--------------|------------------------------------------------------------------|--------------------|------------------------------------------------------------------------------------------------------------------------------------------------------|
| iftType      | 1.3.6.1.4.1.35265.1.29.19.1.2<br>1.3.6.1.4.1.35265.1.29.19.1.2.x | Get {}<br>Get {}.x | Тип сетевого интерфейса. Для получения информации о типе конкретного интерфейса надо дополнить OID его номером                                       |
| iftLabel     | 1.3.6.1.4.1.35265.1.29.19.1.3                                    | Get {}<br>Get {}.x | Имя сетевого интерфейса. Для получения информации об имени конкретного интерфейса надо дополнить OID его номером                                     |
| iftIaddr     | 1.3.6.1.4.1.35265.1.29.19.1.4                                    | Get {}<br>Get {}.x | IP-адрес сетевого интерфейса. Для получения информации об IP-адресе конкретного интерфейса надо дополнить OID его номером                            |
| iftNetmask   | 1.3.6.1.4.1.35265.1.29.19.1.5                                    | Get {}<br>Get {}.x | Маска сетевого интерфейса. Для получения информации о маске конкретного интерфейса надо дополнить OID его номером                                    |
| iftGateway   | 1.3.6.1.4.1.35265.1.29.19.1.6<br>1.3.6.1.4.1.35265.1.29.19.1.6.x | Get {}<br>Get {}.x | Шлюз сетевого интерфейса. Для получения информации о шлюзе конкретного интерфейса надо дополнить OID его номером                                     |
| iftBroadcast | 1.3.6.1.4.1.35265.1.29.19.1.7<br>1.3.6.1.4.1.35265.1.29.19.1.7.x | Get {}<br>Get {}.x | Широковещательный адрес интерфейса. Для получения информации о широковещательном адресе конкретного интерфейса надо дополнить OID его номером        |
| iftWeb       | 1.3.6.1.4.1.35265.1.29.19.1.8<br>1.3.6.1.4.1.35265.1.29.19.1.8.x | Get {}<br>Get {}.x | Доступ к устройству по web через сетевой интерфейс: <ul style="list-style-type: none"> <li>• 0 — нет доступа;</li> <li>• 1 — доступ есть.</li> </ul> |

|             |                                                                    |                    |                                                                                                                                                                                         |
|-------------|--------------------------------------------------------------------|--------------------|-----------------------------------------------------------------------------------------------------------------------------------------------------------------------------------------|
| iftSsh      | 1.3.6.1.4.1.35265.1.29.19.1.9<br>1.3.6.1.4.1.35265.1.29.19.1.9.x   | Get {}<br>Get {}.x | Доступ к устройству по ssh через сетевой интерфейс: <ul style="list-style-type: none"> <li>• 0 — нет доступа;</li> <li>• 1 — доступ есть.</li> </ul>                                    |
| iftTelnet   | 1.3.6.1.4.1.35265.1.29.19.1.10<br>1.3.6.1.4.1.35265.1.29.19.1.10.x | Get {}<br>Get {}.x | Доступ к устройству по telnet через сетевой интерфейс: <ul style="list-style-type: none"> <li>• 0 — нет доступа;</li> <li>• 1 — доступ есть.</li> </ul>                                 |
| iftSnmp     | 1.3.6.1.4.1.35265.1.29.19.1.11<br>1.3.6.1.4.1.35265.1.29.19.1.11.x | Get {}<br>Get {}.x | Использование протокола SNMP через сетевой интерфейс: <ul style="list-style-type: none"> <li>• 0 — запрещено;</li> <li>• 1 — разрешено.</li> </ul>                                      |
| iftRtp      | 1.3.6.1.4.1.35265.1.29.19.1.12<br>1.3.6.1.4.1.35265.1.29.19.1.12.x | Get {}<br>Get {}.x | Возможность приема/передачи RTP трафика через сетевой интерфейс: <ul style="list-style-type: none"> <li>• 0 — запрещено;</li> <li>• 1 — разрешено.</li> </ul>                           |
| iftRadius   | 1.3.6.1.4.1.35265.1.29.19.1.13<br>1.3.6.1.4.1.35265.1.29.19.1.13.x | Get {}<br>Get {}.x | Использование протокола RADIUS через сетевой интерфейс: <ul style="list-style-type: none"> <li>• 0 — запрещено;</li> <li>• 1 — разрешено.</li> </ul>                                    |
| iftH323     | 1.3.6.1.4.1.35265.1.29.19.1.14<br>1.3.6.1.4.1.35265.1.29.19.1.14.x | Get {}<br>Get {}.x | Использование протокола H.323 через сетевой интерфейс: <ul style="list-style-type: none"> <li>• 0 — запрещено;</li> <li>• 1 — разрешено.</li> </ul>                                     |
| iftDhcp     | 1.3.6.1.4.1.35265.1.29.19.1.16<br>1.3.6.1.4.1.35265.1.29.19.1.16.x | Get {}<br>Get {}.x | Использование DHCP на сетевом интерфейсе: <ul style="list-style-type: none"> <li>• 0 — запрещено;</li> <li>• 1 — разрешено.</li> </ul>                                                  |
| iftDhcpNoGw | 1.3.6.1.4.1.35265.1.29.19.1.17<br>1.3.6.1.4.1.35265.1.29.19.1.17.x | Get {}<br>Get {}.x | Использование опции “Получить шлюз автоматически” на сетевом интерфейсе с DHCP: <ul style="list-style-type: none"> <li>• 0 — опция включена;</li> <li>• 1 — опция выключена.</li> </ul> |
| iftDhcpDns  | 1.3.6.1.4.1.35265.1.29.19.1.18<br>1.3.6.1.4.1.35265.1.29.19.1.18.x | Get {}<br>Get {}.x | Использование опции “Получить DNS автоматически” на сетевом интерфейсе с DHCP: <ul style="list-style-type: none"> <li>• 0 — опция выключена;</li> <li>• 1 — опция включена.</li> </ul>  |
| iftDhcpNtp  | 1.3.6.1.4.1.35265.1.29.19.1.19<br>1.3.6.1.4.1.35265.1.29.19.1.19.x | Get {}<br>Get {}.x | Использование опции “Получить NTP автоматически” на сетевом интерфейсе с DHCP: <ul style="list-style-type: none"> <li>• 0 — опция выключена;</li> <li>• 1 — опция включена.</li> </ul>  |
| iftSip      | 1.3.6.1.4.1.35265.1.29.19.1.20<br>1.3.6.1.4.1.35265.1.29.19.1.20.x | Get {}<br>Get {}.x | Использование протокола SIP через сетевой интерфейс: <ul style="list-style-type: none"> <li>• 0 — запрещено;</li> <li>• 1 — разрешено.</li> </ul>                                       |
| iftServerIp | 1.3.6.1.4.1.35265.1.29.19.1.21<br>1.3.6.1.4.1.35265.1.29.19.1.21.x | Get {}<br>Get {}.x | IP-адрес PPTP-сервера. Для получения информации об адресе PPTP-сервера конкретного сетевого интерфейса надо дополнить OID его номером                                                   |



|              |                                                                    |                    |                                                                                                                                                                                     |
|--------------|--------------------------------------------------------------------|--------------------|-------------------------------------------------------------------------------------------------------------------------------------------------------------------------------------|
| IftRunStup   | 1.3.6.1.4.1.35265.1.29.19.1.22<br>1.3.6.1.4.1.35265.1.29.19.1.22.x | Get {}<br>Get {}.x | Использование опции “Включить” на VPN/pptr-интерфейсе <ul style="list-style-type: none"> <li>• 0 — интерфейс выключен;</li> <li>• 1 — интерфейс включен.</li> </ul>                 |
| IftGwIgnore  | 1.3.6.1.4.1.35265.1.29.19.1.23<br>1.3.6.1.4.1.35265.1.29.19.1.23.x | Get {}<br>Get {}.x | Использование опции “Игнорировать шлюз по умолчанию” на VPN/pptr-интерфейсе <ul style="list-style-type: none"> <li>• 0 — опция выключена;</li> <li>• 1 — опция включена.</li> </ul> |
| IftUseMppe   | 1.3.6.1.4.1.35265.1.29.19.1.24<br>1.3.6.1.4.1.35265.1.29.19.1.24.x | Get {}<br>Get {}.x | Использование опции “Включить шифрование” на VPN/pptr-интерфейсе <ul style="list-style-type: none"> <li>• 0 — опция выключена;</li> <li>• 1 — опция включена.</li> </ul>            |
| IftUserIp    | 1.3.6.1.4.1.35265.1.29.19.1.25<br>1.3.6.1.4.1.35265.1.29.19.1.25.x | Get {}<br>Get {}.x | IP-адрес VPN-пользователя                                                                                                                                                           |
| IftVid       | 1.3.6.1.4.1.35265.1.29.19.1.27<br>1.3.6.1.4.1.35265.1.29.19.1.27.x | Get {}<br>Get {}.x | VID сетевого интерфейса. Для получения информации о VID конкретного сетевого интерфейса надо дополнить OID его номером                                                              |
| IftCos       | 1.3.6.1.4.1.35265.1.29.19.1.28<br>1.3.6.1.4.1.35265.1.29.19.1.28.x | Get {}<br>Get {}.x | COS сетевого интерфейса. Для получения информации о COS конкретного сетевого интерфейса надо дополнить OID его номером                                                              |
| IftFwProfile | 1.3.6.1.4.1.35265.1.29.19.1.29<br>1.3.6.1.4.1.35265.1.29.19.1.29.x | Get {}<br>Get {}.x | Профиль firewall сетевого интерфейса. Для получения информации о профиле firewall конкретного сетевого интерфейса надо дополнить OID его номером                                    |

Таблица К9 — Мониторинг транковых групп

| Имя            | OID                                                                  | Запросы            | Описание                                                                                                                                                                                                                                                                                                                                                                          |
|----------------|----------------------------------------------------------------------|--------------------|-----------------------------------------------------------------------------------------------------------------------------------------------------------------------------------------------------------------------------------------------------------------------------------------------------------------------------------------------------------------------------------|
| trunkName      | 1.3.6.1.4.1.35265.1.29.46.1.1.2<br>1.3.6.1.4.1.35265.1.29.46.1.1.2.x | Get {}<br>Get {}.x | Имя транковой группы. Для получения информации об имени конкретной транковой группы надо дополнить OID ее номером                                                                                                                                                                                                                                                                 |
| trunkEntryType | 1.3.6.1.4.1.35265.1.29.46.1.1.3<br>1.3.6.1.4.1.35265.1.29.46.1.1.3.x | Get {}<br>Get {}.x | Тип транковой группы: <ul style="list-style-type: none"> <li>• 0 — CAS;</li> <li>• 1 — PRI;</li> <li>• 2 — ОКС-7;</li> <li>• 3 — SIP;</li> <li>• 4 — каналы потока E1;</li> <li>• 5 — H323;</li> <li>• 6 — потоки E1 из группы линий ОКС-7;</li> <li>• 7 — IPNET;</li> <li>• 8 — CSPG;</li> <li>• 9 — fxo.</li> </ul> <p>Для получения информации о типе конкретной транковой</p> |



|                          |                                                                      |                    |                                                                                                                                                                                                                                                                         |
|--------------------------|----------------------------------------------------------------------|--------------------|-------------------------------------------------------------------------------------------------------------------------------------------------------------------------------------------------------------------------------------------------------------------------|
|                          |                                                                      |                    | группы надо дополнить OID ее номером                                                                                                                                                                                                                                    |
| trunkEnable              | 1.3.6.1.4.1.35265.1.29.46.1.1.4<br>1.3.6.1.4.1.35265.1.29.46.1.1.4.x | Get {}<br>Get {}.x | Статус потока E1, который привязан к транковой группе, используется для типов транковой группы CAS, PRI, ОКС-7, каналы потока E1, потоки E1 из группы линий ОКС-7 <ul style="list-style-type: none"> <li>• 0 — поток выключен;</li> <li>• 1 — поток включен.</li> </ul> |
| trunkCapacity            | 1.3.6.1.4.1.35265.1.29.46.1.1.5<br>1.3.6.1.4.1.35265.1.29.46.1.1.5.x | Get {}<br>Get {}.x | Общее количество каналов в транковой группе, используется для типов транковой группы CAS, PRI, ОКС-7, каналы потока E1, потоки E1 из группы линий ОКС-7<br><br>Для получения информации о количестве каналов конкретной транковой группы надо дополнить OID ее номером  |
| trunkCurrentIngressCalls | 1.3.6.1.4.1.35265.1.29.46.1.1.6<br>1.3.6.1.4.1.35265.1.29.46.1.1.6.x | Get {}<br>Get {}.x | Количество входящих вызовов в транковой группе.<br><br>Для получения информации о количестве входящих вызовов конкретной транковой группы надо дополнить OID ее номером                                                                                                 |
| trunkCurrentEgressCalls  | 1.3.6.1.4.1.35265.1.29.46.1.1.7<br>1.3.6.1.4.1.35265.1.29.46.1.1.7.x | Get {}<br>Get {}.x | Количество исходящих вызовов в транковой группе.<br><br>Для получения информации о количестве исходящих вызовов конкретной транковой группы надо дополнить OID ее номером                                                                                               |
| trunkCurrentTotalCalls   | 1.3.6.1.4.1.35265.1.29.46.1.1.8<br>1.3.6.1.4.1.35265.1.29.46.1.1.8.x | Get {}<br>Get {}.x | Общее количество вызовов в транковой группе.<br><br>Для получения информации о количестве вызовов конкретной транковой группы надо дополнить OID ее номером                                                                                                             |
| trunkCurrentCps          | 1.3.6.1.4.1.35265.1.29.46.1.1.9<br>1.3.6.1.4.1.35265.1.29.46.1.1.9.x | Get {}<br>Get {}.x | Текущий cps в транковой группе.<br><br>Для получения информации о cps конкретной транковой                                                                                                                                                                              |

|                          |                                                                        |                    |                                                                                                                                                                                                                                                                                                                                                                                                                                                                                                                                                                                         |
|--------------------------|------------------------------------------------------------------------|--------------------|-----------------------------------------------------------------------------------------------------------------------------------------------------------------------------------------------------------------------------------------------------------------------------------------------------------------------------------------------------------------------------------------------------------------------------------------------------------------------------------------------------------------------------------------------------------------------------------------|
|                          |                                                                        |                    | группы надо дополнить OID ее номером                                                                                                                                                                                                                                                                                                                                                                                                                                                                                                                                                    |
| trunkStatus              | 1.3.6.1.4.1.35265.1.29.46.1.1.10<br>1.3.6.1.4.1.35265.1.29.46.1.1.10.x | Get {}<br>Get {}.x | <p>Статус транковой группы. Для транковых групп, в составе которых потоки E1:</p> <ul style="list-style-type: none"> <li>• 0 — поток не в работе;</li> <li>• 1 — поток в работе;</li> <li>• 2 — нет D-канала.</li> </ul> <p>Для транковых групп, в составе которых интерфейсы SIP:</p> <ul style="list-style-type: none"> <li>• 0 — интерфейс недоступен;</li> <li>• 1 — интерфейс в работе;</li> <li>• 2 — состояние интерфейса неизвестно (выключен контроль options).</li> </ul> <p>Для получения информации о статусе конкретной транковой группы надо дополнить OID ее номером</p> |
| trunkUnavailableCicCount | 1.3.6.1.4.1.35265.1.29.46.1.1.11<br>1.3.6.1.4.1.35265.1.29.46.1.1.11.x | Get {}<br>Get {}.x | <p>Количество нерабочих каналов (заблокированных/ недоступных/ отключенных), используется для типов транковой группы CAS, PRI, ОКС-7, каналы потока E1, потоки E1 из группы линий ОКС-7</p> <p>Для получения информации о количестве нерабочих каналов конкретной транковой группы надо дополнить OID ее номером</p>                                                                                                                                                                                                                                                                    |
| trunkCPSMax              | 1.3.6.1.4.1.35265.1.29.46.1.1.12<br>1.3.6.1.4.1.35265.1.29.46.1.1.12.x | Get {}<br>Get {}.x | <p>Предельное значение CPS в транковой группе</p> <p>Для получения информации о предельном значении CPS в конкретной транковой группе надо дополнить OID ее номером</p>                                                                                                                                                                                                                                                                                                                                                                                                                 |
| trunkCPSAlarm            | 1.3.6.1.4.1.35265.1.29.46.1.1.13<br>1.3.6.1.4.1.35265.1.29.46.1.1.13.x | Get {}<br>Get {}.x | <p>Аварийное значение CPS в транковой группе</p> <p>Для получения информации об аварийном значении CPS в конкретной транковой группе надо дополнить OID ее номером</p>                                                                                                                                                                                                                                                                                                                                                                                                                  |

|                |                                                                        |                    |                                                                                                                                                                                                                                                                                                                                                            |
|----------------|------------------------------------------------------------------------|--------------------|------------------------------------------------------------------------------------------------------------------------------------------------------------------------------------------------------------------------------------------------------------------------------------------------------------------------------------------------------------|
| trunkChansFree | 1.3.6.1.4.1.35265.1.29.46.1.1.14<br>1.3.6.1.4.1.35265.1.29.46.1.1.14.x | Get {}<br>Get {}.x | Количество свободных каналов в транковой группе. Если в составе транковой группы находится SIP/H323-интерфейс и ограничение на количество активных соединений не настроено, будет возвращаться значение 65535 (без ограничений)<br><br>Для получения информации о количестве свободных каналов в конкретной транковой группе надо дополнить OID ее номером |
| trunkChansBusy | 1.3.6.1.4.1.35265.1.29.46.1.1.15<br>1.3.6.1.4.1.35265.1.29.46.1.1.15.x | Get {}<br>Get {}.x | Количество занятых каналов в транковой группе<br><br>Для получения информации о количестве занятых каналов в конкретной транковой группе надо дополнить OID ее номером                                                                                                                                                                                     |

### Мониторинг и конфигурирование SIP-абонентов (статических абонентов)

В описании функций мониторинга и конфигурирования команды вызова утилит SNMP будут представлены следующими скриптами для краткости и наглядности изложения:

Скрипт **swalk**, реализующий чтение значений:

```
#!/bin/bash
/usr/bin/snmpwalk -v2c -c public -m +ELTEX-SMG-MIB 192.0.2.1 "$@"
```

Скрипт **sset**, реализующий установку значений:

```
#!/bin/bash
/usr/bin/snmpset -v2c -c private -m +ELTEX-SMG-MIB 192.0.2.1 "$@"
```

### Мониторинг

Мониторинг абонента или группы статических абонентов может осуществляться несколькими способами:

- По индексу или ID абонента;
- По плану нумерации и полному номеру абонента;
- По плану нумерации и частичному номеру абонента.

Для осуществления мониторинга:

1. Сбросить статус поиска;
2. Задать критерии поиска (опционально);
3. Отобразить информацию.

### Пример поиска по индексу

```
sset staticResetCheck.0 i 1 # сброс статуса поиска
sset getUserByIndex.0 i 4 # установка поиска по индексу 4
swalk tableOfUsers # запрос таблицы с информацией об абоненте
```

Результат:

```
ELTEX-SMG::StaticResetCheck.0 = INTEGER: 0
ELTEX-SMG::getUserByIndex.0 = INTEGER: 4
ELTEX-SMG::UserID.4 = INTEGER: 5
ELTEX-SMG::RegState.4 = INTEGER: 2
ELTEX-SMG::Numplan.4 = INTEGER: 0
ELTEX-SMG::Number.4 = STRING: 20000
ELTEX-SMG::Ip.4 = IpAddress: 192.0.2.123
ELTEX-SMG::Port.4 = Gauge32: 5063
ELTEX-SMG::Domain.4 = STRING: 192.0.2.1
ELTEX-SMG::MaxActiveLines.4 = INTEGER: 3
ELTEX-SMG::ActiveCallCount.4 = INTEGER: 0
ELTEX-SMG::RegExpires.4 = INTEGER: 0
ELTEX-SMG::TableOfUsersEntry.12.4 = INTEGER: 0
ELTEX-SMG::TableOfUsersEntry.13.4 = INTEGER: -1
ELTEX-SMG::TableOfUsersEntry.14.4 = INTEGER: -1
ELTEX-SMG::TableOfUsersEntry.15.4 = INTEGER: -1
ELTEX-SMG::TableOfUsersEntry.16.4 = INTEGER: -1
```

### Пример поиска по плану нумерации и номеру

```
sset staticResetCheck.0 i 1 # сброс статуса поиска
sset getUserByNumplan.0 i 2 # установка второго плана нумерации
sset getUserByNumber.0 s 20001 # установка номера абонента
swalk tableOfUsers # запрос таблицы с информацией об абоненте
```

Результат:

```
ELTEX-SMG::UserID.9 = INTEGER: 10
ELTEX-SMG::RegState.9 = INTEGER: 0
ELTEX-SMG::Numplan.9 = INTEGER: 2
ELTEX-SMG::Number.9 = STRING: 20001
ELTEX-SMG::Ip.9 = IpAddress: 0.0.0.0
ELTEX-SMG::Port.9 = Gauge32: 0
ELTEX-SMG::Domain.9 = STRING: sipp.domain
ELTEX-SMG::MaxActiveLines.9 = INTEGER: 0
ELTEX-SMG::ActiveCallCount.9 = INTEGER: 0
ELTEX-SMG::RegExpires.9 = INTEGER: 0
ELTEX-SMG::TableOfUsersEntry.12.9 = INTEGER: 0
ELTEX-SMG::TableOfUsersEntry.13.9 = INTEGER: -1
ELTEX-SMG::TableOfUsersEntry.14.9 = INTEGER: -1
ELTEX-SMG::TableOfUsersEntry.15.9 = INTEGER: -1
ELTEX-SMG::TableOfUsersEntry.16.9 = INTEGER: -1
```

### Пример поиска по плану нумерации и частичному номеру

```
sset staticResetCheck.0 i 1 # сброс статуса поиска
sset getUserByNumplan.0 i 0 # установка нулевого плана нумерации
sset getUserBySubNumber.0 s 400 # установка части номера
swalk tableOfUsers # запрос таблицы с информацией об абоненте
```

Результат:

```
ELTEX-SMG::UserID.0 = INTEGER: 1
ELTEX-SMG::UserID.1 = INTEGER: 2
ELTEX-SMG::UserID.2 = INTEGER: 3
ELTEX-SMG::RegState.0 = INTEGER: 1
```

```

ELTEX-SMG::RegState.1 = INTEGER: 1
ELTEX-SMG::RegState.2 = INTEGER: 0
ELTEX-SMG::Numplan.0 = INTEGER: 0
ELTEX-SMG::Numplan.1 = INTEGER: 0
ELTEX-SMG::Numplan.2 = INTEGER: 0
ELTEX-SMG::Number.0 = STRING: 40010
ELTEX-SMG::Number.1 = STRING: 40011
ELTEX-SMG::Number.2 = STRING: 40012
ELTEX-SMG::Ip.0 = IPAddress: 192.0.2.21
ELTEX-SMG::Ip.1 = IPAddress: 192.0.2.21
ELTEX-SMG::Ip.2 = IPAddress: 0.0.0.0
ELTEX-SMG::Port.0 = Gauge32: 23943
ELTEX-SMG::Port.1 = Gauge32: 23943
ELTEX-SMG::Port.2 = Gauge32: 0
ELTEX-SMG::Domain.0 = STRING: 192.0.2.1
ELTEX-SMG::Domain.1 = STRING: 192.0.2.1
ELTEX-SMG::Domain.2 = STRING:
ELTEX-SMG::MaxActiveLines.0 = INTEGER: -1
ELTEX-SMG::MaxActiveLines.1 = INTEGER: 4
ELTEX-SMG::MaxActiveLines.2 = INTEGER: 6
ELTEX-SMG::ActiveCallCount.0 = INTEGER: -1
ELTEX-SMG::ActiveCallCount.1 = INTEGER: 0
ELTEX-SMG::ActiveCallCount.2 = INTEGER: 0
ELTEX-SMG::RegExpires.0 = INTEGER: 118
ELTEX-SMG::RegExpires.1 = INTEGER: 91
ELTEX-SMG::RegExpires.2 = INTEGER: 0
ELTEX-SMG::TableOfUsersEntry.12.0 = INTEGER: 1
ELTEX-SMG::TableOfUsersEntry.12.1 = INTEGER: 0
ELTEX-SMG::TableOfUsersEntry.12.2 = INTEGER: 0
ELTEX-SMG::TableOfUsersEntry.13.0 = INTEGER: 2
ELTEX-SMG::TableOfUsersEntry.13.1 = INTEGER: -1
ELTEX-SMG::TableOfUsersEntry.13.2 = INTEGER: -1
ELTEX-SMG::TableOfUsersEntry.14.0 = INTEGER: 0
ELTEX-SMG::TableOfUsersEntry.14.1 = INTEGER: -1
ELTEX-SMG::TableOfUsersEntry.14.2 = INTEGER: -1
ELTEX-SMG::TableOfUsersEntry.15.0 = INTEGER: 0
ELTEX-SMG::TableOfUsersEntry.15.1 = INTEGER: -1
ELTEX-SMG::TableOfUsersEntry.15.2 = INTEGER: -1
ELTEX-SMG::TableOfUsersEntry.16.0 = INTEGER: 0
ELTEX-SMG::TableOfUsersEntry.16.1 = INTEGER: -1
ELTEX-SMG::TableOfUsersEntry.16.2 = INTEGER: -1

```

#### Просмотр информации без использования поиска

```

sset staticResetCheck.0 i 1 # сброс статуса поиска
swalk tableOfUsers # отобразить всех абонентов
swalk regState.3 # отобразить статус регистрации абонента
 # с индексом 3
swalk ip.4 # отобразить IP-адрес абонента с индексом 4
swalk activeCallCount # отобразить количество активных вызовов
 # у всех абонентов

```

## Конфигурирование

Конфигурирование подразумевает следующие операции над абонентами:

- Просмотр настроек;
- Редактирование настроек;
- Создание нового абонента;
- Удаление.

Для просмотра настроек:

- Через поиск выбрать абонента для просмотра;
- Выбрать режим конфигурирования — просмотр;
- Отобразить необходимые данные.

Для редактирования настроек:

- Через поиск выбрать абонента для конфигурирования;
- Выбрать режим конфигурирования — редактирование;
- Задать необходимые настройки;
- Применить настройки.

Для создания нового абонента:

- Выбрать режим конфигурирования — создание;
- Задать необходимые настройки нового абонента (как минимум, номер);
- Применить настройки.

Для удаления абонента:

- Через поиск выбрать абонента для удаления;
- Выбрать режим конфигурирования — удаление;
- Применить настройки.

При необходимости можно откатить непримененные изменения, работая в режимах добавления нового пользователя или редактирования настроек существующего.



**Удаление абонента необратимо, возможен только полный откат конфигурации через WEB или CLI.**

### Пример создания нового абонента

```
sset staticResetCheck.0 i 1 # сброс статуса поиска
sset staticSetMode.0 i 3 # установка режима add
 sset stSetNumber.0 s 71234567890 # установка номера абонента
sset staticSetApply.0 i 1 # применение настроек
sset staticSetMode.0 i 0 # установка режима none
```

### Пример просмотра настроек

```
sset staticResetCheck.0 i 1 # сброс статуса поиска
sset getUserByIndex.0 i 4 # установка поиска по индексу 4
sset staticSetMode.0 i 1 # установка режима show
swalk tableOfStSetUser # просмотреть таблицу настроек, или
swalk stSetAuth # отдельно режим регистрации, или
swalk stSetAccessMode # отдельно режим обслуживания и т.п.
```

### Пример редактирования настроек

```
sset staticResetCheck.0 i 1 # сброс статуса поиска
sset getUserByNumplan.0 i 0 # установка нулевого плана нумерации
sset getUserByNumber.0 s 71234567890 # установка номера абонента
sset staticSetMode.0 i 2 # установка режима set
sset stSetNumplan.0 i 1 # сменить план нумерации на первый
 sset stSetCliro.0 i 1 # подключить услугу CLIRO
```

```

sset stSetAONtypeNumber.0 i 2 # установить тип номера АОН - National
sset staticSetApply.0 i 1 # применение настроек
sset staticSetMode.0 i 0 # установка режима none

```

#### Пример удаления абонента

```

sset staticResetCheck.0 i 1 # сброс статуса поиска
sset getUserByID.0 i 15 # установка поиска по ID 15
sset staticSetMode.0 i 4 # установка режима del
sset staticSetApply.0 i 1 # применение настроек
режим none вручную ставить не требуется

```

Таблица K10 — Мониторинг и конфигурирование SIP-абонентов (статических абонентов)

| Имя               | OID                         | Запросы               | Описание                                                                                                                                                                                                                                                                                                                                                                                                                                 |
|-------------------|-----------------------------|-----------------------|------------------------------------------------------------------------------------------------------------------------------------------------------------------------------------------------------------------------------------------------------------------------------------------------------------------------------------------------------------------------------------------------------------------------------------------|
| smgSipUser        | 1.3.6.1.4.1.35265.1.29.38   | Get {}                | Список статических абонентов, корневой объект                                                                                                                                                                                                                                                                                                                                                                                            |
| staticCheckStatus | 1.3.6.1.4.1.35265.1.29.38.1 | Get {}                | Статус поиска по критерию.<br>None — без поиска, выводит всех статичных абонентов;<br>Find user by index — поиск абонента по индексу;<br>Find user by ID — поиск абонента по ID;<br>Find users by numplan — поиск абонентов по плану нумерации;<br>Find user by numplan and number — поиск абонента по номеру и плану нумерации;<br>Find users by numplan and substring number — поиск абонентов по частичному номеру и плану нумерации. |
| staticResetCheck  | 1.3.6.1.4.1.35265.1.29.38.2 | Set {} N              | Сброс поиска. Присвоение любого значения устанавливает статус поиска в None                                                                                                                                                                                                                                                                                                                                                              |
| numActiveUsers    | 1.3.6.1.4.1.35265.1.29.38.3 | Get {}                | Количество активных (зарегистрированных) абонентов                                                                                                                                                                                                                                                                                                                                                                                       |
| numAllUsers       | 1.3.6.1.4.1.35265.1.29.38.4 | Get {}                | Количество заведённых в системе абонентов                                                                                                                                                                                                                                                                                                                                                                                                |
| getUserByIndex    | 1.3.6.1.4.1.35265.1.29.38.5 | Set {} N<br>Set {} -1 | Установка индекса абонента для поиска. Значение в диапазоне [0:numAllUsers) устанавливает статус поиска в "Find user by index".<br><br>Установка значения — 1 при активном статусе поиска "Find user by index" устанавливает статус в "None"                                                                                                                                                                                             |

| Имя              | OID                         | Запросы                      | Описание                                                                                                                                                                                                                                                                                                                                                                                                                                                                                                                                                                                                                                                                                                                  |
|------------------|-----------------------------|------------------------------|---------------------------------------------------------------------------------------------------------------------------------------------------------------------------------------------------------------------------------------------------------------------------------------------------------------------------------------------------------------------------------------------------------------------------------------------------------------------------------------------------------------------------------------------------------------------------------------------------------------------------------------------------------------------------------------------------------------------------|
| getUserByID      | 1.3.6.1.4.1.35265.1.29.38.6 | Set {} N<br>Set {} -1        | <p>Установка ID пользователя для поиска.</p> <p>Установка значений от единицы и более устанавливает поиск в статус "Find user by ID".</p> <p>Установка значения — 1 при активном статусе поиска "Find user by ID" устанавливает статус в "None"</p>                                                                                                                                                                                                                                                                                                                                                                                                                                                                       |
| getUserByNumplan | 1.3.6.1.4.1.35265.1.29.38.7 | Set {} N<br>Set {} -1        | <p>Установка плана нумерации для поиска абонентов.</p> <p>Установка значения — 1, если статус поиска был "Find users by numplan", "Find user by numplan and number" или "Find users by numplan and substring number" устанавливает статус в "None".</p> <p>Если значение от нуля и более, то приоритет установки режима поиска такой:</p> <ul style="list-style-type: none"> <li>- если задан getUserByNumber, активируется режим поиска "Find user by numplan and number";</li> <li>Если задан getUserBySubNumber, активируется режим поиска "Find users by numplan and substring number";</li> <li>- если не заданы getUserByNumber и getUserBySubNumber, активируется режим поиска "Find users by numplan".</li> </ul> |
| getUserByNumber  | 1.3.6.1.4.1.35265.1.29.38.8 | Set {} S<br>Set {}<br>"NULL" | <p>Установка номера для поиска абонента в связке с планом нумерации.</p> <p>Длина номера от 1 до 32 цифр.</p> <p>При установленном плане нумерации статус поиска устанавливается в "Find user by numplan and number", в противном случае статус поиска не меняется.</p>                                                                                                                                                                                                                                                                                                                                                                                                                                                   |



| Имя                | OID                                                                    | Запросы                      | Описание                                                                                                                                                                                                                                                                                                                                                                                                                                   |
|--------------------|------------------------------------------------------------------------|------------------------------|--------------------------------------------------------------------------------------------------------------------------------------------------------------------------------------------------------------------------------------------------------------------------------------------------------------------------------------------------------------------------------------------------------------------------------------------|
|                    |                                                                        |                              | Для сброса номера установить значение NULL, при этом если статус поиска был "Find user by numplan and number", то статус поиска изменится на "None"                                                                                                                                                                                                                                                                                        |
| getUserBySubNumber | 1.3.6.1.4.1.35265.1.29.38.9                                            | Set {} S<br>Set {}<br>"NULL" | Установка частичного номера для поиска абонентов в связке с планом нумерации.<br>Длина номера от 1 до 32 цифр.<br>При установленном плане нумерации статус поиска устанавливается в "Find users by numplan and substring number", в противном случае статус поиска не меняется.<br>Для сброса номера установить значение NULL, при этом если статус поиска был "Find users by numplan and substring number", то статус изменится на "None" |
| tableOfUsers       | 1.3.6.1.4.1.35265.1.29.38.10                                           | Get {}                       | Таблица статических абонентов, корневой объект                                                                                                                                                                                                                                                                                                                                                                                             |
| tableOfUsersEntry  | 1.3.6.1.4.1.35265.1.29.38.10.1                                         | Get {}                       | см. TableOfUsers                                                                                                                                                                                                                                                                                                                                                                                                                           |
| userID             | 1.3.6.1.4.1.35265.1.29.38.10.1.2<br>1.3.6.1.4.1.35265.1.29.38.10.1.2.x | Get {}<br>Get {}.x           | ID абонента.<br>Для получения информации по конкретному абоненту надо дополнить OID его индексом                                                                                                                                                                                                                                                                                                                                           |
| userRegState       | 1.3.6.1.4.1.35265.1.29.38.10.1.3<br>1.3.6.1.4.1.35265.1.29.38.10.1.3.x | Get {}<br>Get {}.x           | Состояние регистрации абонента.<br>Для получения информации по конкретному абоненту надо дополнить OID его индексом. <ul style="list-style-type: none"> <li>• 0 — не зарегистрирован;</li> <li>• 1 — зарегистрирован.</li> </ul>                                                                                                                                                                                                           |
| userNumplan        | 1.3.6.1.4.1.35265.1.29.38.10.1.4<br>1.3.6.1.4.1.35265.1.29.38.10.1.4.x | Get {}<br>Get {}.x           | План нумерации абонента.<br>Для получения информации по конкретному абоненту надо дополнить OID его индексом                                                                                                                                                                                                                                                                                                                               |
| userNumber         | 1.3.6.1.4.1.35265.1.29.38.10.1.5<br>1.3.6.1.4.1.35265.1.29.38.10.1.5.x | Get {}<br>Get {}.x           | Номер абонента.<br>Для получения информации по конкретному абоненту надо дополнить OID его индексом                                                                                                                                                                                                                                                                                                                                        |

| Имя                 | OID                                                                      | Запросы            | Описание                                                                                                                                                                                                       |
|---------------------|--------------------------------------------------------------------------|--------------------|----------------------------------------------------------------------------------------------------------------------------------------------------------------------------------------------------------------|
| userIp              | 1.3.6.1.4.1.35265.1.29.38.10.1.6<br>1.3.6.1.4.1.35265.1.29.38.10.1.6.x   | Get {}<br>Get {}.x | IP-адрес абонента.<br>Для получения информации по конкретному абоненту надо дополнить OID его индексом.<br>Если адрес неизвестен, возвращается значение 0.0.0.0                                                |
| userPort            | 1.3.6.1.4.1.35265.1.29.38.10.1.7<br>1.3.6.1.4.1.35265.1.29.38.10.1.7.x   | Get {}<br>Get {}.x | Порт абонента.<br><br>Для получения информации по конкретному абоненту надо дополнить OID его индексом                                                                                                         |
| userDomain          | 1.3.6.1.4.1.35265.1.29.38.10.1.8<br>1.3.6.1.4.1.35265.1.29.38.10.1.8.x   | Get {}<br>Get {}.x | SIP-домен абонента.<br><br>Для получения информации по конкретному абоненту надо дополнить OID его индексом                                                                                                    |
| userMaxActiveLines  | 1.3.6.1.4.1.35265.1.29.38.10.1.9<br>1.3.6.1.4.1.35265.1.29.38.10.1.9.x   | Get {}<br>Get {}.x | Количество входящих/исходящих линий в совмещённом режиме работы.<br><br>Для получения информации по конкретному абоненту надо дополнить OID его индексом                                                       |
| userActiveCallCount | 1.3.6.1.4.1.35265.1.29.38.10.1.10<br>1.3.6.1.4.1.35265.1.29.38.10.1.10.x | Get {}<br>Get {}.x | Количество активных вызовов при работе в совмещённом режиме.<br><br>Для получения информации по конкретному абоненту надо дополнить OID его индексом                                                           |
| userRegExpires      | 1.3.6.1.4.1.35265.1.29.38.10.1.11<br>1.3.6.1.4.1.35265.1.29.38.10.1.11.x | Get {}<br>Get {}.x | Время до истечения регистрации в секундах.<br><br>Для получения информации по конкретному абоненту надо дополнить OID его индексом                                                                             |
| userLinesMode       | 1.3.6.1.4.1.35265.1.29.38.10.1.12<br>1.3.6.1.4.1.35265.1.29.38.10.1.12.x | Get {}<br>Get {}.x | Режим работы линий.<br><br>Для получения информации по конкретному абоненту надо дополнить OID его индексом.<br><ul style="list-style-type: none"> <li>• 0 — совмещённый;</li> <li>• 1 — отдельный.</li> </ul> |
| userMaxIngressLines | 1.3.6.1.4.1.35265.1.29.38.10.1.13<br>1.3.6.1.4.1.35265.1.29.38.10.1.13.x | Get {}<br>Get {}.x | Количество входящих линий при работе в отдельном режиме                                                                                                                                                        |

| Имя                    | OID                                                                      | Запросы            | Описание                                                                                                                                                                                                                                                                                                                                                                                    |
|------------------------|--------------------------------------------------------------------------|--------------------|---------------------------------------------------------------------------------------------------------------------------------------------------------------------------------------------------------------------------------------------------------------------------------------------------------------------------------------------------------------------------------------------|
|                        |                                                                          |                    | Для получения информации по конкретному абоненту надо дополнить OID его индексом                                                                                                                                                                                                                                                                                                            |
| userMaxEgressLines     | 1.3.6.1.4.1.35265.1.29.38.10.1.14<br>1.3.6.1.4.1.35265.1.29.38.10.1.14.x | Get {}<br>Get {}.x | Количество исходящих линий при работе в раздельном режиме.<br><br>Для получения информации по конкретному абоненту надо дополнить OID его индексом                                                                                                                                                                                                                                          |
| userActiveIngressCount | 1.3.6.1.4.1.35265.1.29.38.10.1.15<br>1.3.6.1.4.1.35265.1.29.38.10.1.15.x | Get {}<br>Get {}.x | Количество активных входящих вызовов при работе в раздельном режиме.<br><br>Для получения информации по конкретному абоненту надо дополнить OID его индексом                                                                                                                                                                                                                                |
| userActiveEgressCount  | 1.3.6.1.4.1.35265.1.29.38.10.1.16<br>1.3.6.1.4.1.35265.1.29.38.10.1.16.x | Get {}<br>Get {}.x | Количество активных исходящих вызовов при работе в раздельном режиме.<br><br>Для получения информации по конкретному абоненту надо дополнить OID его индексом                                                                                                                                                                                                                               |
| stSetAuthLog           | 1.3.6.1.4.1.35265.1.29.38.15.1.14                                        | Get {}<br>Set {} S | Логин авторизации                                                                                                                                                                                                                                                                                                                                                                           |
| staticModeSetings      | 1.3.6.1.4.1.35265.1.29.38.11                                             | Get {}             | Режим работы с настройками абонента: <ul style="list-style-type: none"> <li>• None — работа с настройками отключена;</li> <li>• Show — показать настройки;</li> <li>• Set — изменить настройки;</li> <li>• Add — добавить абонента;</li> <li>• Del — удалить абонента.</li> </ul> Статусы "Show", "Set" и "Del" отображают настройки только если статус поиска по критериям не равен "None" |
| staticSetMode          | 1.3.6.1.4.1.35265.1.29.38.12                                             | Set {} N           | Установка режима работы с настройками абонента: <ul style="list-style-type: none"> <li>• 0 — режим None;</li> <li>• 1 — режим Show;</li> <li>• 2 — режим Set;</li> <li>• 3 — режим Add;</li> </ul>                                                                                                                                                                                          |

| Имя                   | OID                              | Запросы            | Описание                                                                                                                                                                                                                                                                                                                                                                                                                                                                                                                           |
|-----------------------|----------------------------------|--------------------|------------------------------------------------------------------------------------------------------------------------------------------------------------------------------------------------------------------------------------------------------------------------------------------------------------------------------------------------------------------------------------------------------------------------------------------------------------------------------------------------------------------------------------|
|                       |                                  |                    | <ul style="list-style-type: none"> <li>4 — режим Del.</li> </ul>                                                                                                                                                                                                                                                                                                                                                                                                                                                                   |
| staticSetReset        | 1.3.6.1.4.1.35265.1.29.38.13     | Set {} N           | Сброс внесенных изменений в настройки (если они не были применены) при режимах работы "Set" и "Add", в остальных режимах игнорируется                                                                                                                                                                                                                                                                                                                                                                                              |
| staticSetApply        | 1.3.6.1.4.1.35265.1.29.38.14     | Set {} N           | <p>Применение настроек, добавление или удаление абонента.</p> <p>В режиме "Set" активируются новые настройки;</p> <p>В режиме "Add" создается абонент, индекс для поиска абонента устанавливается равным индексу только что созданного абонента, статус поиска переключается на "Find user by index" и режима работы с настройками устанавливается в "Show";</p> <p>В режиме "Del" удаляется пользователь, статус поиска и режим работы с настройками устанавливаются в "None";</p> <p>В режимах "None" и "Show" игнорируется.</p> |
| tableOfStSetUser      | 1.3.6.1.4.1.35265.1.29.38.15     | Get {}             | Таблица настроек статических абонентов, корневой объект                                                                                                                                                                                                                                                                                                                                                                                                                                                                            |
| tableOfStSetUserEntry | 1.3.6.1.4.1.35265.1.29.38.15.1   | Get {}             | см. TableOfStSetUser                                                                                                                                                                                                                                                                                                                                                                                                                                                                                                               |
| stSetId               | 1.3.6.1.4.1.35265.1.29.38.15.1.2 | Get {}             | ID абонента                                                                                                                                                                                                                                                                                                                                                                                                                                                                                                                        |
| stSetName             | 1.3.6.1.4.1.35265.1.29.38.15.1.3 | Get {}<br>Set {} S | Отображаемое имя абонента                                                                                                                                                                                                                                                                                                                                                                                                                                                                                                          |
| stSetIpAddr           | 1.3.6.1.4.1.35265.1.29.38.15.1.4 | Get {}<br>Set {} A | IP-адрес абонента                                                                                                                                                                                                                                                                                                                                                                                                                                                                                                                  |
| stSetSIPdomain        | 1.3.6.1.4.1.35265.1.29.38.15.1.5 | Get {}<br>Set {} S | SIP-домен                                                                                                                                                                                                                                                                                                                                                                                                                                                                                                                          |
| stSetNumber           | 1.3.6.1.4.1.35265.1.29.38.15.1.6 | Get {}<br>Set {} S | Телефонный номер                                                                                                                                                                                                                                                                                                                                                                                                                                                                                                                   |
| stSetNumplan          | 1.3.6.1.4.1.35265.1.29.38.15.1.7 | Get {}<br>Set {} N | План нумерации                                                                                                                                                                                                                                                                                                                                                                                                                                                                                                                     |
| stSetAONnumber        | 1.3.6.1.4.1.35265.1.29.38.15.1.8 | Get {}<br>Set {} S | Номер АОН                                                                                                                                                                                                                                                                                                                                                                                                                                                                                                                          |
| stSetAONtypeNumber    | 1.3.6.1.4.1.35265.1.29.38.15.1.9 | Get {}<br>Set {} N | Тип номера АОН:                                                                                                                                                                                                                                                                                                                                                                                                                                                                                                                    |

| Имя             | OID                               | Запросы            | Описание                                                                                                                                                                                                                                                                                                                                                                                                         |
|-----------------|-----------------------------------|--------------------|------------------------------------------------------------------------------------------------------------------------------------------------------------------------------------------------------------------------------------------------------------------------------------------------------------------------------------------------------------------------------------------------------------------|
|                 |                                   |                    | <ul style="list-style-type: none"> <li>• 0 — Unknown;</li> <li>• 1 — Subscriber;</li> <li>• 2 — National;</li> <li>• 3 — International;</li> <li>• 4 — Network specific;</li> <li>• 5 — No change (from call).</li> </ul>                                                                                                                                                                                        |
| stSetProfile    | 1.3.6.1.4.1.35265.1.29.38.15.1.10 | Get {}<br>Set {} N | SIP-профиль                                                                                                                                                                                                                                                                                                                                                                                                      |
| stSetCategory   | 1.3.6.1.4.1.35265.1.29.38.15.1.11 | Get {}<br>Set {} N | Категория АОН: <ul style="list-style-type: none"> <li>• 0 — No change (from call);</li> <li>• 1..10 — выбор категории.</li> </ul>                                                                                                                                                                                                                                                                                |
| stSetAccessCat  | 1.3.6.1.4.1.35265.1.29.38.15.1.12 | Get {}<br>Set {} N | Категория доступа                                                                                                                                                                                                                                                                                                                                                                                                |
| stSetAuth       | 1.3.6.1.4.1.35265.1.29.38.15.1.13 | Get {}<br>Set {} S | Тип авторизации: <ul style="list-style-type: none"> <li>• none — без авторизации;</li> <li>• register — авторизация REGISTER;</li> <li>• register_and_invite — авторизация REGISTER и INVITE.</li> </ul>                                                                                                                                                                                                         |
| stSetAuthLog    | 1.3.6.1.4.1.35265.1.29.38.15.1.14 | Get {}<br>Set {} S | Логин авторизации                                                                                                                                                                                                                                                                                                                                                                                                |
| stSetAuthPass   | 1.3.6.1.4.1.35265.1.29.38.15.1.15 | Get {}<br>Set {} S | Пароль авторизации                                                                                                                                                                                                                                                                                                                                                                                               |
| stSetCliro      | 1.3.6.1.4.1.35265.1.29.38.15.1.16 | Get {}<br>Set {} N | Услуга CLIRO: <ul style="list-style-type: none"> <li>• 0 — не установлена;</li> <li>• 1 — установлена</li> </ul>                                                                                                                                                                                                                                                                                                 |
| stSetPbxProfile | 1.3.6.1.4.1.35265.1.29.38.15.1.17 | Get {}<br>Set {} N | PBX-профиль                                                                                                                                                                                                                                                                                                                                                                                                      |
| stSetAccessMode | 1.3.6.1.4.1.35265.1.29.38.15.1.18 | Get {}<br>Set {} N | Режим обслуживания абонента: <ul style="list-style-type: none"> <li>• 0 — Включен;</li> <li>• 1 — Выключен 1;</li> <li>• 2 — Выключен 2;</li> <li>• 3 — Запрет 1;</li> <li>• 4 — Запрет 2;</li> <li>• 5 — Запрет 3;</li> <li>• 6 — Запрет 4;</li> <li>• 7 — Запрет 5;</li> <li>• 8 — Запрет 6;</li> <li>• 9 — Запрет 7;</li> <li>• 10 — Запрет 8;</li> <li>• 11 — Исключен;</li> <li>• 12 — Выключен.</li> </ul> |

| Имя                   | OID                               | Запросы            | Описание                                                                                                                                                                                                                                                                                                                                                                                                                                                                                              |
|-----------------------|-----------------------------------|--------------------|-------------------------------------------------------------------------------------------------------------------------------------------------------------------------------------------------------------------------------------------------------------------------------------------------------------------------------------------------------------------------------------------------------------------------------------------------------------------------------------------------------|
| stSetLines            | 1.3.6.1.4.1.35265.1.29.38.15.1.19 | Get {}<br>Set {} N | Количество линий при работе в совмещенном режиме                                                                                                                                                                                                                                                                                                                                                                                                                                                      |
| stSetNoSRCportControl | 1.3.6.1.4.1.35265.1.29.38.15.1.20 | Get {}<br>Set {} N | Не учитывать порт-источник после регистрации: <ul style="list-style-type: none"> <li>• 0 — учитывать;</li> <li>• 1 — не учитывать.</li> </ul>                                                                                                                                                                                                                                                                                                                                                         |
| stSetBLFusage         | 1.3.6.1.4.1.35265.1.29.38.15.1.21 | Get {}<br>Set {} N | Подписка на события (BLF) <ul style="list-style-type: none"> <li>• 0 — запретить;</li> <li>• 1 — разрешить.</li> </ul>                                                                                                                                                                                                                                                                                                                                                                                |
| stSetBLFsubscribers   | 1.3.6.1.4.1.35265.1.29.38.15.1.22 | Get {}<br>Set {} N | Количество подписчиков на события                                                                                                                                                                                                                                                                                                                                                                                                                                                                     |
| stSetIntercomMode     | 1.3.6.1.4.1.35265.1.29.38.15.1.23 | Get {}<br>Set {} N | Тип интерком вызова: <ul style="list-style-type: none"> <li>• 0 — Односторонний;</li> <li>• 1 — Двухсторонний;</li> <li>• 2 — Обычный вызов;</li> <li>• 3 — Отклонить.</li> </ul>                                                                                                                                                                                                                                                                                                                     |
| stSetIntercomPriority | 1.3.6.1.4.1.35265.1.29.38.15.1.24 | Get {}<br>Set {} N | Приоритет интерком вызова (1..5)                                                                                                                                                                                                                                                                                                                                                                                                                                                                      |
| stSetLinesMode        | 1.3.6.1.4.1.35265.1.29.38.15.1.25 | Get {}<br>Set {} N | Режим работы линий <ul style="list-style-type: none"> <li>• 0 — Совмещённый;</li> <li>• 1 — Раздельный.</li> </ul>                                                                                                                                                                                                                                                                                                                                                                                    |
| stSetIngressLines     | 1.3.6.1.4.1.35265.1.29.38.15.1.26 | Get {}<br>Set {} N | Количество входящих линий при работе в раздельном режиме:<br>0 — не ограничено.                                                                                                                                                                                                                                                                                                                                                                                                                       |
| stSetEgressLines      | 1.3.6.1.4.1.35265.1.29.38.15.1.27 | Get {}<br>Set {} N | Количество исходящих линий при работе в раздельном режиме:<br>0 — не ограничено.                                                                                                                                                                                                                                                                                                                                                                                                                      |
| stSetMonitoringGroup  | 1.3.6.1.4.1.35265.1.29.38.15.1.28 | Get {}<br>Set {} N | Группа наблюдения BLF                                                                                                                                                                                                                                                                                                                                                                                                                                                                                 |
| stSetIntercomHeader   | 1.3.6.1.4.1.35265.1.29.38.15.1.29 | Get {}<br>Set {} N | Задать SIP-заголовок для интеркома: <ul style="list-style-type: none"> <li>• 0 — Answer-Mode: Auto</li> <li>• 1 — Alert-Info: Auto Answer</li> <li>• 2 — Alert-Info: info=alert-autoanswer</li> <li>• 3 — Alert-Info: Ring Answer</li> <li>• 4 — Alert-Info: info=RingAnswer</li> <li>• 5 — Alert-Info: Intercom</li> <li>• 6 — Alert-Info: info=intercom</li> <li>• 7 — Call-Info: =\;answer-after=0</li> <li>• 8 — Call-Info: \;answer-after=0</li> <li>• 9 — Call-Info: ;answer-after=0</li> </ul> |

| Имя                | OID                               | Запросы            | Описание                                                         |
|--------------------|-----------------------------------|--------------------|------------------------------------------------------------------|
| stSetIntercomTimer | 1.3.6.1.4.1.35265.1.29.38.15.1.30 | Get {}<br>Set {} N | Задать предответную паузу, передаваемую в параметре answer-after |

### Мониторинг и конфигурирование групп динамических абонентов

В описании функций мониторинга и конфигурирования команды вызова утилит SNMP будут представлены следующими скриптами для краткости и наглядности изложения:

Скрипт **swalk**, реализующий чтение значений:

```
#!/bin/bash
/usr/bin/snmpwalk -v2c -c public -m +ELTEX-SMG-MIB 192.0.2.1 "$@"
```

Скрипт **sset**, реализующий установку значений:

```
#!/bin/bash
/usr/bin/snmpset -v2c -c private -m +ELTEX-SMG-MIB 192.0.2.1 "$@"
```

### Мониторинг



**При поиске динамических абонентов будут отображаться только зарегистрированные абоненты.**

Мониторинг динамического абонента может осуществляться несколькими способами:

- По группе и индексу абонента;
- По ID абонента;
- По плану нумерации и полному номеру абонента;
- По плану нумерации и частичному номеру абонента.

Для осуществления мониторинга:

- Сбросить статус поиска;
- Задать критерии поиска (опционально);
- Отобразить информацию.

#### Пример поиска по индексу

```
sset groupResetCheck.0 i 1 # сброс статуса поиска
sset getGroupByIndex.0 i 0 # выбор нулевой группы
sset getGroupUserByIndex.0 i 4 # установка поиска по индексу 4
swalk tableOfGroupUsers # запрос таблицы с информацией об абоненте
```

#### Результат:

```
ELTEX-SMG::GroupUserID.0.4 = INTEGER: 4
ELTEX-SMG::RegState.0.4 = INTEGER: 1
ELTEX-SMG::Numplan.0.4 = INTEGER: 0
ELTEX-SMG::Number.0.4 = STRING: 240011
ELTEX-SMG::Ip.0.4 = IpAddress: 192.0.2.32
ELTEX-SMG::Port.0.4 = Gauge32: 5060
ELTEX-SMG::Domain.0.4 = STRING: dynsmg
ELTEX-SMG::MaxActiveLines.0.4 = INTEGER: -1
ELTEX-SMG::ActiveCallCount.0.4 = INTEGER: -1
ELTEX-SMG::RegExpires.0.4 = INTEGER: 55
ELTEX-SMG::TableOfGroupUsersEntry.13.0.4 = INTEGER: 1
ELTEX-SMG::TableOfGroupUsersEntry.14.0.4 = INTEGER: 3
ELTEX-SMG::TableOfGroupUsersEntry.15.0.4 = INTEGER: 4
ELTEX-SMG::TableOfGroupUsersEntry.16.0.4 = INTEGER: 0
ELTEX-SMG::TableOfGroupUsersEntry.17.0.4 = INTEGER: 0
```

### Пример поиска по ID абонента

```
sset groupResetCheck.0 i 1 # сброс статуса поиска
sset getGroupUserByID.0 i 2 # установка ID абонента
swalk tableOfGroupUsers # запрос таблицы с информацией об абоненте
```

### Пример поиска по плану нумерации и частичному номеру

```
sset groupResetCheck.0 i 1 # сброс статуса поиска
sset getGroupUserByNumplan.0 i 0 # установка нулевого плана нумерации
sset getGroupUserBySubNumber.0 s 24001 # установка части номера
swalk tableOfGroupUsers # запрос таблицы с информацией об абоненте
```

### Результат:

```
ELTEX-SMG::GroupUserID.0.0 = INTEGER: 0
ELTEX-SMG::GroupUserID.0.1 = INTEGER: 1
ELTEX-SMG::RegState.0.0 = INTEGER: 1
ELTEX-SMG::RegState.0.1 = INTEGER: 1
ELTEX-SMG::Numplan.0.0 = INTEGER: 0
ELTEX-SMG::Numplan.0.1 = INTEGER: 0
ELTEX-SMG::Number.0.0 = STRING: 240015
ELTEX-SMG::Number.0.1 = STRING: 240014
ELTEX-SMG::Ip.0.0 = IpAddress: 192.0.2.32
ELTEX-SMG::Ip.0.1 = IpAddress: 192.0.2.32
ELTEX-SMG::Port.0.0 = Gauge32: 5060
ELTEX-SMG::Port.0.1 = Gauge32: 5060
ELTEX-SMG::Domain.0.0 = STRING: dynsmg
ELTEX-SMG::Domain.0.1 = STRING: dynsmg
ELTEX-SMG::MaxActiveLines.0.0 = INTEGER: -1
ELTEX-SMG::MaxActiveLines.0.1 = INTEGER: -1
ELTEX-SMG::ActiveCallCount.0.0 = INTEGER: -1
ELTEX-SMG::ActiveCallCount.0.1 = INTEGER: -1
ELTEX-SMG::RegExpires.0.0 = INTEGER: 98
ELTEX-SMG::RegExpires.0.1 = INTEGER: 100
ELTEX-SMG::TableOfGroupUsersEntry.13.0.0 = INTEGER: 1
ELTEX-SMG::TableOfGroupUsersEntry.13.0.1 = INTEGER: 1
ELTEX-SMG::TableOfGroupUsersEntry.14.0.0 = INTEGER: 3
ELTEX-SMG::TableOfGroupUsersEntry.14.0.1 = INTEGER: 3
ELTEX-SMG::TableOfGroupUsersEntry.15.0.0 = INTEGER: 4
ELTEX-SMG::TableOfGroupUsersEntry.15.0.1 = INTEGER: 4
ELTEX-SMG::TableOfGroupUsersEntry.16.0.0 = INTEGER: 0
ELTEX-SMG::TableOfGroupUsersEntry.16.0.1 = INTEGER: 0
ELTEX-SMG::TableOfGroupUsersEntry.17.0.0 = INTEGER: 0
ELTEX-SMG::TableOfGroupUsersEntry.17.0.1 = INTEGER: 0
```

### Просмотр информации без использования поиска

```
sset groupResetCheck.0 i 1 # сброс статуса поиска
swalk tableOfGroupUsers # отобразить всех абонентов
```



## Конфигурирование

Конфигурирование подразумевает следующие операции над группами динамических абонентов:

- Просмотр настроек;
- Редактирование настроек;
- Создание нового абонента;
- Удаление.

Для просмотра настроек:

- Задать группу по индексу или ID;
- Выбрать режим конфигурирования - просмотр;
- Отобразить необходимые данные.

Для редактирования настроек:

- Задать группу по индексу или ID;
- Выбрать режим конфигурирования - редактирование;
- Задать необходимые настройки;
- Применить настройки.

Для создания новой группы:

- Выбрать режим конфигурирования - создание;
- Задать необходимые настройки новой группы;
- Применить настройки.

Для удаления группы:

- Задать группу по индексу или ID;
- Выбрать режим конфигурирования - удаление;
- Применить настройки.

При необходимости можно откатить непримененные изменения, работая в режимах добавления группы или редактирования настроек существующей.



**Удаление группы необратимо, возможен только полный откат конфигурации через WEB или CLI.**

### Пример создания новой группы

```
sset groupSetMode.0 i 3 # установить режим add
sset groupSetApply.0 i 1 # применить настройки
sset groupSetMode.0 i 0 # установить режим none
```

### Пример просмотра настроек

```
sset groupByIndex.0 i 2 # выбрать группу по индексу - вторая
sset groupSetMode.0 i 1 # установить режим show
swalk tableOfGroupSet # просмотреть таблицу настроек, или
swalk groupSetMaxReg # максимальное число абонентов в группе, или
swalk groupSetName # название группы и т.п.
```

### Пример редактирования настроек

```
sset groupByID.0 i 3 # выбрать группу по ID - третья
sset groupSetMode.0 i 2 # установить режим set
sset groupSetClilo.0 i 1 # подключить услугу CLIRO
sset groupSetNumplan.0 i 3 # задать третий план нумерации
sset groupSetIntercomMode.0 i 3 # запретить интерком вызовы
sset groupSetApply.0 i 1 # применить изменения
sset groupSetMode.0 i 0 # установить режим none
```

### Пример удаления группы

```
sset groupByID.0 i 3 # выбрать группу по ID - третья
sset groupSetMode.0 i 4 # установить режим del
sset groupSetApply.0 i 1 # применить изменения
 # режим none устанавливается вручную не нужно
```

Таблица K11 — Мониторинг и конфигурирование групп динамических абонентов

| Имя              | OID                         | Запросы  | Описание                                                                                                                                                                                                                                                                                                                                                                                                           |
|------------------|-----------------------------|----------|--------------------------------------------------------------------------------------------------------------------------------------------------------------------------------------------------------------------------------------------------------------------------------------------------------------------------------------------------------------------------------------------------------------------|
| smgSipUserGroup  | 1.3.6.1.4.1.35265.1.29.39   | Get {}   | Список групп динамических абонентов, корневой объект                                                                                                                                                                                                                                                                                                                                                               |
| groupCheckStatus | 1.3.6.1.4.1.35265.1.29.39.1 | Get {}   | Статус поиска по критерию.<br>None — без поиска, выводит всех динамических абонентов;<br>Find user by group and user index — поиск абонента по индексу группы и индексу абонента в группе;<br>Find user by ID — поиск абонента по ID;<br>Find user by numplan and number — поиск абонента по номеру и плану нумерации;<br>Find user by numplan and number — поиск абонента по частичному номеру и плану нумерации. |
| groupResetCheck  | 1.3.6.1.4.1.35265.1.29.39.2 | Set {} N | Сброс поиска в статус "None". Для сброса установить любое значение                                                                                                                                                                                                                                                                                                                                                 |
| numGroups        | 1.3.6.1.4.1.35265.1.29.39.3 | Get {}   | Количество групп абонентов                                                                                                                                                                                                                                                                                                                                                                                         |
| numInGroup       | 1.3.6.1.4.1.35265.1.29.39.4 | Set {} N | Количество абонентов в группе.<br>Для использования установить в качестве значения номер группы. В ответе вернётся число абонентов.<br>Возвращает -1, если задан несуществующий номер группы                                                                                                                                                                                                                       |
| numActiveInGroup | 1.3.6.1.4.1.35265.1.29.39.5 | Set {} N | Количество активных (зарегистрированных) абонентов в группе.<br>Для использования установить в качестве значения номер группы. В                                                                                                                                                                                                                                                                                   |

| Имя                 | OID                         | Запросы  | Описание                                                                                                                                                                                                                                                                                                                                                                                                                                     |
|---------------------|-----------------------------|----------|----------------------------------------------------------------------------------------------------------------------------------------------------------------------------------------------------------------------------------------------------------------------------------------------------------------------------------------------------------------------------------------------------------------------------------------------|
|                     |                             |          | <p>ответе вернётся число абонентов.</p> <p>Возвращает -1, если задан несуществующий номер группы</p>                                                                                                                                                                                                                                                                                                                                         |
| getGroupByIndex     | 1.3.6.1.4.1.35265.1.29.39.6 | Set {} N | <p>Установка индекса абонента в группе для поиска абонента в связке с индексом группы. Установка значения от нуля и более задаёт индекс группы и устанавливает статус поиска в "Find user by numplan and number".</p> <p>Установка значения -1 - при активном статусе поиска "Find user by group and user index" устанавливает статус в "None".</p> <p>При установке несуществующего индекса группы статус поиска сбрасывается на "None"</p> |
| getGroupUserByIndex | 1.3.6.1.4.1.35265.1.29.39.7 | Set {} N | <p>Установка индекса абонента в группе для поиска абонента в связке с индексом группы. Перед использованием необходимо установить индекс группы, см. GetGroupByIndex.</p> <p>Статус поиска выставляется в "Find user by numplan and number".</p> <p>Установка значения -1 - при активном статуса поиска "Find user by group and user index" устанавливает статус в "None"</p>                                                                |
| getGroupUserByID    | 1.3.6.1.4.1.35265.1.29.39.8 | Set {} U | <p>Установка ID для поиска абонента. Установка значений от единицы и более устанавливает поиск в статус "Find user by ID".</p>                                                                                                                                                                                                                                                                                                               |

| Имя                     | OID                          | Запросы                      | Описание                                                                                                                                                                                                                                                                                                                                                                                                                                    |
|-------------------------|------------------------------|------------------------------|---------------------------------------------------------------------------------------------------------------------------------------------------------------------------------------------------------------------------------------------------------------------------------------------------------------------------------------------------------------------------------------------------------------------------------------------|
|                         |                              |                              | <p>При установке нуля, если был статус поиска "Find user by ID", статус устанавливается в "None"</p>                                                                                                                                                                                                                                                                                                                                        |
| getGroupUserByNumplan   | 1.3.6.1.4.1.35265.1.29.39.9  | Set {} N                     | <p>Установка плана нумерации для поиска абонента в связке с номером.</p> <p>Установка значения -1, при активном статусе поиска "Find user by numplan and number" устанавливает статус в "None".</p> <p>Если значение больше нуля и установлен номер (см. getGroupUserByNumber) - поиск устанавливается в статус "Find user by numplan and number", в противном случае — статус поиска не меняется</p>                                       |
| getGroupUserByNumber    | 1.3.6.1.4.1.35265.1.29.39.10 | Set {} S<br>Set {}<br>"NULL" | <p>Установка номера для поиска абонента в связке с планом нумерации.</p> <p>Длина номера от 1 до 32 символов.</p> <p>При установке значения большего или равного нулю, статус поиска становится "Find user by numplan and number", в противном случае — статус поиска не меняется.</p> <p>Для сброса номера установить значение NULL, при этом, если статус поиска был "Find user by numplan and number", то статус изменится на "None"</p> |
| getGroupUserBySubNumber | 1.3.6.1.4.1.35265.1.29.39.11 | Set {} S                     | <p>Установка частичного номера для поиска абонента в связке с планом нумерации.</p> <p>Длина номера от 1 до 32 символов.</p>                                                                                                                                                                                                                                                                                                                |

| Имя                    | OID                                                                      | Запросы              | Описание                                                                                                                                                                                                                                                                                                                            |
|------------------------|--------------------------------------------------------------------------|----------------------|-------------------------------------------------------------------------------------------------------------------------------------------------------------------------------------------------------------------------------------------------------------------------------------------------------------------------------------|
|                        |                                                                          |                      | <p>При установке значения большего или равного нулю, статус поиска становится "Find user by numplan and substring number", в противном случае — статус поиска не меняется.</p> <p>Для сброса номера установить значение NULL, при этом, если статус поиска был "Find user by numplan and number", то статус изменится на "None"</p> |
| tableOfGroupUsers      | 1.3.6.1.4.1.35265.1.29.39.12                                             | Get {}               | Таблица динамических абонентов, корневой объект                                                                                                                                                                                                                                                                                     |
| tableOfGroupUsersEntry | 1.3.6.1.4.1.35265.1.29.39.12.1                                           | Get {}               | см. TableOfGroupUsers                                                                                                                                                                                                                                                                                                               |
| groupUserID            | 1.3.6.1.4.1.35265.1.29.39.12.1.3<br>1.3.6.1.4.1.35265.1.29.39.12.1.3.x.x | Get {}<br>Get {}.x.x | <p>ID абонента.</p> <p>Для получения информации по конкретному абоненту надо дополнить OID его индексом группы и ID</p>                                                                                                                                                                                                             |
| groupUserRegState      | 1.3.6.1.4.1.35265.1.29.39.12.1.4<br>1.3.6.1.4.1.35265.1.29.39.12.1.4.x.x | Get {}<br>Get {}.x.x | <p>Состояние регистрации абонента.</p> <p>Для получения информации по конкретному абоненту надо дополнить OID его индексом группы и ID.</p> <ul style="list-style-type: none"> <li>• 0 — не зарегистрирован;</li> <li>• 1 — зарегистрирован.</li> </ul>                                                                             |
| groupUserNumplan       | 1.3.6.1.4.1.35265.1.29.39.12.1.5<br>1.3.6.1.4.1.35265.1.29.39.12.1.5.x.x | Get {}<br>Get {}.x.x | <p>План нумерации абонента.</p> <p>Для получения информации по конкретному абоненту надо дополнить OID его индексом группы и ID</p>                                                                                                                                                                                                 |
| groupUserNumber        | 1.3.6.1.4.1.35265.1.29.39.12.1.6<br>1.3.6.1.4.1.35265.1.29.39.12.1.6.x.x | Get {}<br>Get {}.x.x | <p>Номер абонента.</p> <p>Для получения информации по конкретному абоненту</p>                                                                                                                                                                                                                                                      |

| Имя                      | OID                                                                        | Запросы              | Описание                                                                                                                                                                    |
|--------------------------|----------------------------------------------------------------------------|----------------------|-----------------------------------------------------------------------------------------------------------------------------------------------------------------------------|
|                          |                                                                            |                      | надо дополнить OID его индексом группы и ID                                                                                                                                 |
| groupUserIp              | 1.3.6.1.4.1.35265.1.29.39.12.1.7<br>1.3.6.1.4.1.35265.1.29.39.12.1.7.x.x   | Get {}<br>Get {}.x.x | IP-адрес абонента.<br>Для получения информации по конкретному абоненту надо дополнить OID его индексом группы и ID.<br>Если адрес неизвестен, возвращается значение 0.0.0.0 |
| groupUserPort            | 1.3.6.1.4.1.35265.1.29.39.12.1.8<br>1.3.6.1.4.1.35265.1.29.39.12.1.8.x.x   | Get {}<br>Get {}.x.x | Порт абонента.<br>Для получения информации по конкретному абоненту надо дополнить OID его индексом группы и ID                                                              |
| groupUserDomain          | 1.3.6.1.4.1.35265.1.29.39.12.1.9<br>1.3.6.1.4.1.35265.1.29.39.12.1.9.x.x   | Get {}<br>Get {}.x.x | SIP-домен абонента.<br>Для получения информации по конкретному абоненту надо дополнить OID его индексом группы и ID                                                         |
| groupUserMaxActiveLines  | 1.3.6.1.4.1.35265.1.29.39.12.1.10<br>1.3.6.1.4.1.35265.1.29.39.12.1.10.x.x | Get {}<br>Get {}.x.x | Количество входящих/исходящих линий в совмещённом режиме работы.<br>Для получения информации по конкретному абоненту надо дополнить OID его индексом группы и ID            |
| groupUserActiveCallCount | 1.3.6.1.4.1.35265.1.29.39.12.1.11<br>1.3.6.1.4.1.35265.1.29.39.12.1.11.x.x | Get {}<br>Get {}.x.x | Количество активных вызовов при работе в совмещённом режиме.<br>Для получения информации по конкретному абоненту надо дополнить OID его индексом группы и ID                |
| groupUserRegExpires      | 1.3.6.1.4.1.35265.1.29.39.12.1.12<br>1.3.6.1.4.1.35265.1.29.39.12.1.12.x.x | Get {}<br>Get {}.x.x | Время до истечения регистрации в секундах.<br>Для получения информации по                                                                                                   |

| Имя                         | OID                                                                        | Запросы              | Описание                                                                                                                                                                                                            |
|-----------------------------|----------------------------------------------------------------------------|----------------------|---------------------------------------------------------------------------------------------------------------------------------------------------------------------------------------------------------------------|
|                             |                                                                            |                      | конкретному абоненту надо дополнить OID его индексом группы и ID                                                                                                                                                    |
| groupUserLinesMode          | 1.3.6.1.4.1.35265.1.29.39.12.1.13<br>1.3.6.1.4.1.35265.1.29.39.12.1.13.x.x | Get {}<br>Get {}.x.x | Режим работы линий.<br>Для получения информации по конкретному абоненту надо дополнить OID его индексом группы и ID: <ul style="list-style-type: none"> <li>• 0 — совмещённый;</li> <li>• 1 — отдельный.</li> </ul> |
| groupUserMaxIngressLines    | 1.3.6.1.4.1.35265.1.29.39.12.1.14<br>1.3.6.1.4.1.35265.1.29.39.12.1.14.x.x | Get {}<br>Get {}.x.x | Количество входящих линий при работе в отдельном режиме.<br>Для получения информации по конкретному абоненту надо дополнить OID его индексом группы и ID                                                            |
| groupUserMaxEgressLines     | 1.3.6.1.4.1.35265.1.29.39.12.1.15<br>1.3.6.1.4.1.35265.1.29.39.12.1.15.x.x | Get {}<br>Get {}.x.x | Количество исходящих линий при работе в отдельном режиме.<br>Для получения информации по конкретному абоненту надо дополнить OID его индексом группы и ID                                                           |
| groupUserActiveIngressCount | 1.3.6.1.4.1.35265.1.29.39.12.1.16<br>1.3.6.1.4.1.35265.1.29.39.12.1.16.x.x | Get {}<br>Get {}.x.x | Количество активных входящих вызовов при работе в отдельном режиме.<br>Для получения информации по конкретному абоненту надо дополнить OID его индексом группы и ID                                                 |
| groupUserActiveEgressCount  | 1.3.6.1.4.1.35265.1.29.39.12.1.17<br>1.3.6.1.4.1.35265.1.29.39.12.1.17.x.x | Get {}<br>Get {}.x.x | Количество активных входящих вызовов при работе в отдельном режиме.<br>Для получения информации по конкретному абоненту надо дополнить OID его индексом группы и ID                                                 |

| Имя                       | OID                          | Запросы  | Описание                                                                                                                                                                                                                                                                                                                                                                                                                   |
|---------------------------|------------------------------|----------|----------------------------------------------------------------------------------------------------------------------------------------------------------------------------------------------------------------------------------------------------------------------------------------------------------------------------------------------------------------------------------------------------------------------------|
| groupUserGroupModeSetings | 1.3.6.1.4.1.35265.1.29.39.13 | Get {}   | <p>Режим работы с настройками групп динамических абонентов:</p> <ul style="list-style-type: none"> <li>• None — работа с настройками отключена;</li> <li>• Show — показать настройки группы;</li> <li>• Set — изменить настройки группы;</li> <li>• Add — добавить группу;</li> <li>• Del — удалить группу.</li> </ul>                                                                                                     |
| groupUserGroupSetMode     | 1.3.6.1.4.1.35265.1.29.39.14 | Set {} N | <p>Установка режима работы с группой абонентов:</p> <ul style="list-style-type: none"> <li>• 0 — None;</li> <li>• 1 — Show;</li> <li>• 2 — Set;</li> <li>• 3 — Add;</li> <li>• 4 — Del.</li> </ul>                                                                                                                                                                                                                         |
| groupUserGroupSetReset    | 1.3.6.1.4.1.35265.1.29.39.15 | Set {} N | <p>Сброс внесенных изменений в настройки (если они не были применены) при режимах работы "Set" и "Add", в остальных режимах игнорируется</p>                                                                                                                                                                                                                                                                               |
| groupUserGroupSetApply    | 1.3.6.1.4.1.35265.1.29.39.16 | Set {} N | <p>Применение настроек, добавление или удаление группы.</p> <p>В режиме "Set" активируются новые настройки;</p> <p>В режиме "Add" создаётся группа, индекс для поиска группы устанавливается равным индексу только что созданной группы, статус поиска переключается на "Find group settings by index" и режима работы с настройками устанавливается в "Show";</p> <p>В режиме "Del" удаляется группа, статус поиска и</p> |



| Имя                  | OID                              | Запросы            | Описание                                                                                                                                                                                                |
|----------------------|----------------------------------|--------------------|---------------------------------------------------------------------------------------------------------------------------------------------------------------------------------------------------------|
|                      |                                  |                    | режим работы с настройками устанавливаются в "None". В режимах "None" и "Show" игнорируется.                                                                                                            |
| groupFindStatus      | 1.3.6.1.4.1.35265.1.29.39.17     | Get {}             | Статус поиска настроек группы по критериям:<br>Without search — без поиска;<br>Find group settings by Index — поиск группы по индексу;<br>Find group settings by ID — поиск группы по ID.               |
| groupResetFindStatus | 1.3.6.1.4.1.35265.1.29.39.18     | Set {} N           | Сброс поиска в статус "Without search". Для сброса установить любое значение                                                                                                                            |
| groupByIndex         | 1.3.6.1.4.1.35265.1.29.39.19     | Set {} N           | Установка индекса группы и статуса поиска в "Find group settings by Index".<br>При установке -1, если был статус поиска "Find group settings by Index", то статус становится "Without search"           |
| groupByID            | 1.3.6.1.4.1.35265.1.29.39.20     | Set {} N           | Установка ID группы (от единицы и более) и статуса поиска в "Find group settings by ID".<br>При установке -1, если был статус поиска "Find group settings by ID", то статус становится "Without search" |
| tableOfGroupSet      | 1.3.6.1.4.1.35265.1.29.39.21     | Get {}             | Таблица настроек группы динамических абонентов                                                                                                                                                          |
| tableOfGroupSetEntry | 1.3.6.1.4.1.35265.1.29.39.21.1   | Get {}             | см. TableOfGroupSet                                                                                                                                                                                     |
| groupSetId           | 1.3.6.1.4.1.35265.1.29.39.21.1.2 | Get {}             | ID группы                                                                                                                                                                                               |
| groupSetName         | 1.3.6.1.4.1.35265.1.29.39.21.1.3 | Get {}<br>Set {} S | Название группы                                                                                                                                                                                         |
| groupSetSIPdomain    | 1.3.6.1.4.1.35265.1.29.39.21.1.4 | Get {}<br>Set {} S | SIP-домен                                                                                                                                                                                               |

| Имя                      | OID                               | Запросы            | Описание                                                                                                                                                                                                                                                                                                                                                                                                         |
|--------------------------|-----------------------------------|--------------------|------------------------------------------------------------------------------------------------------------------------------------------------------------------------------------------------------------------------------------------------------------------------------------------------------------------------------------------------------------------------------------------------------------------|
| groupSetMaxReg           | 1.3.6.1.4.1.35265.1.29.39.21.1.5  | Get {}<br>Set {} N | Максимальное число абонентов в группе                                                                                                                                                                                                                                                                                                                                                                            |
| groupSetProfile          | 1.3.6.1.4.1.35265.1.29.39.21.1.6  | Get {}<br>Set {} S | SIP-профиль                                                                                                                                                                                                                                                                                                                                                                                                      |
| groupSetCategory         | 1.3.6.1.4.1.35265.1.29.39.21.1.7  | Get {}<br>Set {} N | Категория АОН: <ul style="list-style-type: none"> <li>• 0 — No change (from call);</li> <li>• 1..10 — Выбор категории.</li> </ul>                                                                                                                                                                                                                                                                                |
| groupSetAccessCat        | 1.3.6.1.4.1.35265.1.29.39.21.1.8  | Get {}<br>Set {} N | Категория доступа                                                                                                                                                                                                                                                                                                                                                                                                |
| groupSetCliro            | 1.3.6.1.4.1.35265.1.29.39.21.1.9  | Get {}<br>Set {} N | Услуга CLIRO: <ul style="list-style-type: none"> <li>• 0 — не установлена;</li> <li>• 1 — установлена.</li> </ul>                                                                                                                                                                                                                                                                                                |
| groupSetPbxProfile       | 1.3.6.1.4.1.35265.1.29.39.21.1.10 | Get {}<br>Set {} N | PBX-профиль                                                                                                                                                                                                                                                                                                                                                                                                      |
| groupSetAccessMode       | 1.3.6.1.4.1.35265.1.29.39.21.1.11 | Get {}<br>Set {} N | Режим обслуживания абонента: <ul style="list-style-type: none"> <li>• 0 — Включен;</li> <li>• 1 — Выключен 1;</li> <li>• 2 — Выключен 2;</li> <li>• 3 — Запрет 1;</li> <li>• 4 — Запрет 2;</li> <li>• 5 — Запрет 3;</li> <li>• 6 — Запрет 4;</li> <li>• 7 — Запрет 5;</li> <li>• 8 — Запрет 6;</li> <li>• 9 — Запрет 7;</li> <li>• 10 — Запрет 8;</li> <li>• 11 — Исключен;</li> <li>• 12 — Выключен.</li> </ul> |
| groupSetLines            | 1.3.6.1.4.1.35265.1.29.39.21.1.12 | Get {}<br>Set {} N | Количество линий при работе в совмещённом режиме                                                                                                                                                                                                                                                                                                                                                                 |
| groupSetNumplan          | 1.3.6.1.4.1.35265.1.29.39.21.1.13 | Get {}<br>Set {} N | План нумерации                                                                                                                                                                                                                                                                                                                                                                                                   |
| groupSetNoSRCportControl | 1.3.6.1.4.1.35265.1.29.39.21.1.14 | Get {}<br>Set {} N | Не учитывать порт-источник после регистрации: <ul style="list-style-type: none"> <li>• 0 — учитывать;</li> <li>• 1 — не учитывать.</li> </ul>                                                                                                                                                                                                                                                                    |
| groupSetBLFusage         | 1.3.6.1.4.1.35265.1.29.39.21.1.15 | Get {}<br>Set {} N | Подписка на события (BLF): <ul style="list-style-type: none"> <li>• 0 — запретить;</li> <li>• 1 — разрешить.</li> </ul>                                                                                                                                                                                                                                                                                          |

| Имя                      | OID                               | Запросы            | Описание                                                                                                                                                                                                                                                                                                                                                                                                                                                      |
|--------------------------|-----------------------------------|--------------------|---------------------------------------------------------------------------------------------------------------------------------------------------------------------------------------------------------------------------------------------------------------------------------------------------------------------------------------------------------------------------------------------------------------------------------------------------------------|
| groupSetBLFsubscribers   | 1.3.6.1.4.1.35265.1.29.39.21.1.16 | Get {}<br>Set {} N | Количество подписчиков на события                                                                                                                                                                                                                                                                                                                                                                                                                             |
| groupSetIntercomMode     | 1.3.6.1.4.1.35265.1.29.39.21.1.17 | Get {}<br>Set {} N | Тип интерком вызова: <ul style="list-style-type: none"> <li>• 0 — Односторонний;</li> <li>• 1 — Двухсторонний;</li> <li>• 2 — Обычный вызов;</li> <li>• 3 — Отклонить.</li> </ul>                                                                                                                                                                                                                                                                             |
| groupSetIntercomPriority | 1.3.6.1.4.1.35265.1.29.39.21.1.18 | Get {}<br>Set {} N | Приоритет интерком вызова (1..5)                                                                                                                                                                                                                                                                                                                                                                                                                              |
| groupSetLinesMode        | 1.3.6.1.4.1.35265.1.29.39.21.1.19 | Get {}<br>Set {} N | Режим работы линий <ul style="list-style-type: none"> <li>• 0 — Совмещённый;</li> <li>• 1 — Раздельный.</li> </ul>                                                                                                                                                                                                                                                                                                                                            |
| groupSetIngressLines     | 1.3.6.1.4.1.35265.1.29.39.21.1.20 | Get {}<br>Set {} N | Количество входящих линий при работе в раздельном режиме                                                                                                                                                                                                                                                                                                                                                                                                      |
| groupSetEgressLines      | 1.3.6.1.4.1.35265.1.29.39.21.1.21 | Get {}<br>Set {} N | Количество исходящих линий при работе в раздельном режиме                                                                                                                                                                                                                                                                                                                                                                                                     |
| groupSetAONtypeNumber    | 1.3.6.1.4.1.35265.1.29.39.21.1.22 | Get {}<br>Set {} N | Тип номера АОН: <ul style="list-style-type: none"> <li>• 0 — Unknown;</li> <li>• 1 — Subscriber;</li> <li>• 2 — National;</li> <li>• 3 — International;</li> <li>• 4 — Network specific;</li> <li>• 5 — No change (from call).</li> </ul>                                                                                                                                                                                                                     |
| groupSetMonitoringGroup  | 1.3.6.1.4.1.35265.1.29.39.21.1.23 | Get {}<br>Set {} N | Группа наблюдения BLF                                                                                                                                                                                                                                                                                                                                                                                                                                         |
| groupSetIntercomHeader   | 1.3.6.1.4.1.35265.1.29.39.21.1.24 | Get {}<br>Set {} N | Задать SIP-заголовок для интеркома: <ul style="list-style-type: none"> <li>• 0 — Answer-Mode: Auto</li> <li>• 1 — Alert-Info: Auto Answer</li> <li>• 2 — Alert-Info: info=alert-autoanswer</li> <li>• 3 — Alert-Info: Ring Answer</li> <li>• 4 — Alert-Info: info=RingAnswer</li> <li>• 5 — Alert-Info: Intercom</li> <li>• 6 — Alert-Info: info=intercom</li> <li>• 7 — Call-Info: =\;answer-after=0</li> <li>• 8 — Call-Info: \;\;answer-after=0</li> </ul> |

| Имя                   | OID                               | Запросы            | Описание                                                                         |
|-----------------------|-----------------------------------|--------------------|----------------------------------------------------------------------------------|
|                       |                                   |                    | <ul style="list-style-type: none"> <li>9 — Call-Info: ;answer-after=0</li> </ul> |
| groupSetIntercomTimer | 1.3.6.1.4.1.35265.1.29.39.21.1.25 | Get {}<br>Set {} N | Задать предответную паузу, передаваемую в параметре answer-after                 |

### Мониторинг и конфигурирование FXS/FXO-абонентов

Настройка и конфигурирование FXS/FXO-абонентов происходит аналогично конфигурированию статических SIP-абонентов, новые OID с их описанием приведены в таблице:

Таблица К12 — Мониторинг и конфигурирование FXS/FXO-абонентов

| Имя              | OID                                                                      | Запросы            | Описание                                                                                                                        |
|------------------|--------------------------------------------------------------------------|--------------------|---------------------------------------------------------------------------------------------------------------------------------|
| tableOfLine      | .1.3.6.1.4.1.35265.1.29.45.1                                             | Get {}             | Таблица fxs/fxo-линий, корневой объект                                                                                          |
| lineType         | .1.3.6.1.4.1.35265.1.29.45.1.1.2<br>.1.3.6.1.4.1.35265.1.29.45.1.1.2.X   | Get {}<br>Get {}.X | Выводит тип fxs/fxo-линии                                                                                                       |
| lineName         | .1.3.6.1.4.1.35265.1.29.45.1.1.3<br>.1.3.6.1.4.1.35265.1.29.45.1.1.3.X   | Get {}<br>Get {}.X | Выводит имя fxs/fxo-линии                                                                                                       |
| lineNumber       | .1.3.6.1.4.1.35265.1.29.45.1.1.4<br>.1.3.6.1.4.1.35265.1.29.45.1.1.4.X   | Get {}<br>Get {}.X | Выводить привязанный номер за fxs/fxo-линией                                                                                    |
| lineState        | .1.3.6.1.4.1.35265.1.29.45.1.1.5<br>.1.3.6.1.4.1.35265.1.29.45.1.1.5.X   | Get {}<br>Get {}.X | Статус fxo/fxs-линии                                                                                                            |
| lineBlockReason  | .1.3.6.1.4.1.35265.1.29.45.1.1.6<br>.1.3.6.1.4.1.35265.1.29.45.1.1.6.X   | Get {}<br>Get {}.X | Выводить причину блокировки fxs/fxo-порта                                                                                       |
| lineStateTime    | .1.3.6.1.4.1.35265.1.29.45.1.1.7<br>.1.3.6.1.4.1.35265.1.29.45.1.1.7.X   | Get {}<br>Get {}.X | Выводить время работы порта fxs/fxo в секундах                                                                                  |
| lineIncomingCgPN | .1.3.6.1.4.1.35265.1.29.45.1.1.8<br>.1.3.6.1.4.1.35265.1.29.45.1.1.8.X   | Get {}<br>Get {}.X | Входящий номер CgPN                                                                                                             |
| lineOutgoingCgPN | .1.3.6.1.4.1.35265.1.29.45.1.1.9<br>.1.3.6.1.4.1.35265.1.29.45.1.1.9.X   | Get {}<br>Get {}.X | Исходящий номер CgPN                                                                                                            |
| lineIncomingCdPN | .1.3.6.1.4.1.35265.1.29.45.1.1.10<br>.1.3.6.1.4.1.35265.1.29.45.1.1.10.X | Get {}<br>Get {}.X | Входящий номер CdPN                                                                                                             |
| lineOutgoingCdPN | .1.3.6.1.4.1.35265.1.29.45.1.1.11<br>.1.3.6.1.4.1.35265.1.29.45.1.1.11.X | Get {}<br>Get {}.X | Исходящий номер CdPN                                                                                                            |
| lineModeSettings | .1.3.6.1.4.1.35265.1.29.45.2.0                                           | Get {}             | Просмотр режима настройки                                                                                                       |
| lineSetMode      | .1.3.6.1.4.1.35265.1.29.45.2.0                                           | Set {}             | <ul style="list-style-type: none"> <li>1 — Режим просмотра параметров;</li> <li>2 — Включение режима редактирования.</li> </ul> |
| lineSetReset     | .1.3.6.1.4.1.35265.1.29.45.4.0                                           | Set {}             | <ul style="list-style-type: none"> <li>1 — Сброс параметров настройки</li> </ul>                                                |

| Имя                      | OID                               | Запросы | Описание                                                                                                                                                                                                                                                                                  |
|--------------------------|-----------------------------------|---------|-------------------------------------------------------------------------------------------------------------------------------------------------------------------------------------------------------------------------------------------------------------------------------------------|
| lineSetApply             | .1.3.6.1.4.1.35265.1.29.45.5.0    | Set {}  | <ul style="list-style-type: none"> <li>1 — Применить изменения</li> </ul>                                                                                                                                                                                                                 |
| lineSetByIndex           | .1.3.6.1.4.1.35265.1.29.45.6.0    | Set {}  | Выбор индекса fxs/fxo-линии                                                                                                                                                                                                                                                               |
| tableOfLineSet           | .1.3.6.1.4.1.35265.1.29.45.7      | Get {}  | Таблица редактируемых абонентов                                                                                                                                                                                                                                                           |
| lineSetName              | .1.3.6.1.4.1.35265.1.29.45.7.1.2  | Set {}  | Установка имени fxs/fxo-линии                                                                                                                                                                                                                                                             |
| lineSetEnable            | .1.3.6.1.4.1.35265.1.29.45.7.1.3  | Set {}  | Включение/выключение fxs/fxo-линии                                                                                                                                                                                                                                                        |
| lineSetNumber            | .1.3.6.1.4.1.35265.1.29.45.7.1.4  | Set {}  | Установка номера для fxs/fxo-линии                                                                                                                                                                                                                                                        |
| lineSetCidNumber         | .1.3.6.1.4.1.35265.1.29.45.7.1.5  | Set {}  | Установка callerID номера для fxs/fxo-линии                                                                                                                                                                                                                                               |
| lineSetPbxProfile        | .1.3.6.1.4.1.35265.1.29.45.7.1.6  | Set {}  | Выбор PBX-профиля для fxs/fxo-абонентов                                                                                                                                                                                                                                                   |
| lineSetFxsFxoProfile     | .1.3.6.1.4.1.35265.1.29.45.7.1.7  | Set {}  | Выбор fxs/fxo-профиля для fxs/fxo-абонентов                                                                                                                                                                                                                                               |
| lineSetAccessCat         | .1.3.6.1.4.1.35265.1.29.45.7.1.8  | Set {}  | Выбор категории доступа                                                                                                                                                                                                                                                                   |
| lineSetNumplan           | .1.3.6.1.4.1.35265.1.29.45.7.1.9  | Set {}  | Выбор плана нумерации для fxs/fxo-линий                                                                                                                                                                                                                                                   |
| lineSetRxGain            | .1.3.6.1.4.1.35265.1.29.45.7.1.10 | Set {}  | Усиление сигнала на приеме (0.1 dB)                                                                                                                                                                                                                                                       |
| lineSetTxGain            | .1.3.6.1.4.1.35265.1.29.45.7.1.11 | Set {}  | Усиление сигнала на передаче (0.1 dB)                                                                                                                                                                                                                                                     |
| lineFxsSetCidtypeName    | .1.3.6.1.4.1.35265.1.29.45.7.1.12 | Set {}  | Выбор типа номера АОН: <ul style="list-style-type: none"> <li>0 — Unknown;</li> <li>1 — Subscriber;</li> <li>2 — National;</li> <li>3 — International;</li> <li>4 — Network specific;</li> <li>5 — No change (from call).</li> </ul>                                                      |
| lineFxsSetCategory       | .1.3.6.1.4.1.35265.1.29.45.7.1.13 | Set {}  | Установка категории FXS АОН                                                                                                                                                                                                                                                               |
| lineFxsSetCidGen         | .1.3.6.1.4.1.35265.1.29.45.7.1.14 | Set {}  | Установка режима выдачи АОН                                                                                                                                                                                                                                                               |
| lineFxsSetSendOnlyNumber | .1.3.6.1.4.1.35265.1.29.45.7.1.15 | Set {}  | Установить выдачу только номера для FXS                                                                                                                                                                                                                                                   |
| lineFxsSetAccessMode     | .1.3.6.1.4.1.35265.1.29.45.7.1.16 | Set {}  | Установка режима обслуживания: <ul style="list-style-type: none"> <li>0 — Включен;</li> <li>1 — Выключен 1;</li> <li>2 — Выключен 2;</li> <li>3 — Запрет 1;</li> <li>4 — Запрет 2;</li> <li>5 — Запрет 3;</li> <li>6 — Запрет 4;</li> <li>7 — Запрет 5;</li> <li>8 — Запрет 6.</li> </ul> |

| Имя                   | OID                               | Запросы | Описание                                                   |
|-----------------------|-----------------------------------|---------|------------------------------------------------------------|
| lineFxsSetCliro       | .1.3.6.1.4.1.35265.1.29.45.7.1.17 | Set {}  | Включение/выключение режима CLIRO                          |
| lineFxoSetHotline     | .1.3.6.1.4.1.35265.1.29.45.7.1.18 | Set {}  | Установка номера для пункта «Горячая линия» FXO-порта      |
| lineFxoSetPstnHotline | .1.3.6.1.4.1.35265.1.29.45.7.1.19 | Set {}  | Установка номера для пункта «Горячая линия ТФОП» FXO-порта |

### Устаревшие OID

Некоторые OID были изменены и в последующих релизах старые ветки могут быть удалены или заменены новыми назначениями. Рекомендуется перенастроить системы мониторинга и скрипты на использование новых OID.

Таблица K13 — Устаревшие OID

| Имя             | OID                                                              | Запросы            | Описание                                                              |
|-----------------|------------------------------------------------------------------|--------------------|-----------------------------------------------------------------------|
| eOneRSV         | 1.3.6.1.4.1.35265.1.29.7.1.8<br>1.3.6.1.4.1.35265.1.29.7.1.8.x   | Get {}<br>Get {}.x | Не используется                                                       |
| eOneRxEqualizer | 1.3.6.1.4.1.35265.1.29.7.1.15<br>1.3.6.1.4.1.35265.1.29.7.1.15.x | Get {}<br>Get {}.x | Не поддерживается в новых версиях аппаратного обеспечения, всегда — 1 |
| smgCpuLoad      | 1.3.6.1.4.1.35265.1.29.17                                        | Get {}             | Заменен на smgCpuLoadTable (1.3.6.1.4.1.35265.1.29.37)                |
| smgTopCpuUsr    | 1.3.6.1.4.1.35265.1.29.17.1.x                                    | Get {}             | Заменен на cpuUsr (1.3.6.1.4.1.35265.1.29.37.1.2.x)                   |
| smgTopCpuSys    | 1.3.6.1.4.1.35265.1.29.17.2.x                                    | Get {}             | Заменен на cpuSys (1.3.6.1.4.1.35265.1.29.37.1.3.x)                   |
| smgTopCpuNic    | 1.3.6.1.4.1.35265.1.29.17.3.x                                    | Get {}             | Заменен на cpuNic (1.3.6.1.4.1.35265.1.29.37.1.4.x)                   |
| smgTopCpuIdle   | 1.3.6.1.4.1.35265.1.29.17.4.x                                    | Get {}             | Заменен на cpuidle (1.3.6.1.4.1.35265.1.29.37.1.5.x)                  |
| smgTopCpuIo     | 1.3.6.1.4.1.35265.1.29.17.5.x                                    | Get {}             | Заменен на cpuIo (1.3.6.1.4.1.35265.1.29.37.1.6.x)                    |
| smgTopCpuIrq    | 1.3.6.1.4.1.35265.1.29.17.6.x                                    | Get {}             | Заменен на cpulrq (1.3.6.1.4.1.35265.1.29.37.1.7.x)                   |
| smgTopCpuSirq   | 1.3.6.1.4.1.35265.1.29.17.7.x                                    | Get {}             | Заменен на cpuSirq (1.3.6.1.4.1.35265.1.29.37.1.8.x)                  |
| smgTopCpuUsage  | 1.3.6.1.4.1.35265.1.29.17.8.x                                    | Get {}             | Заменен на cpuUsage (1.3.6.1.4.1.35265.1.29.37.1.9.x)                 |

### Поддержка OID MIB-2 (1.3.6.1.2.1)

SMG поддерживает следующие ветки MIB-2:

- system (1.3.6.1.2.1.1) — общая информация о системе;
- interfaces (1.3.6.1.2.1.2) — информация о сетевых интерфейсах;
- snmp (1.3.6.1.2.1.11) — информация о работе SNMP.

---

## ТЕХНИЧЕСКАЯ ПОДДЕРЖКА

Для получения технической консультации по вопросам эксплуатации оборудования ООО «Предприятие «ЭЛТЕКС» Вы можете обратиться в Сервисный центр компании:

Форма обратной связи на сайте: <http://eltex-co.ru/support/>  
Servicedesk: <https://servicedesk.eltex-co.ru>

На официальном сайте компании Вы можете найти техническую документацию и программное обеспечение для продукции ООО «Предприятие «ЭЛТЕКС», обратиться к базе знаний, оставить интерактивную заявку или проконсультироваться у инженеров Сервисного центра.

Официальный сайт компании: <http://eltex-co.ru/>  
База знаний: <https://docs.eltex-co.ru/display/EKB/Eltex+Knowledge+Base>  
Центр загрузок: <http://eltex-co.ru/support/downloads>